



DS AUTOMOBILES
DS 7 E-TENSE 4x4

取扱説明書

ごあいさつ

このたびはDS 7 E-TENSE 4x4をお買い上げいただき、誠にありがとうございます。

この取扱説明書は、DS 7 E-TENSE 4x4の取り扱いについて記載してあります。

ご使用になる前に本書をよくお読みになり、ご理解を深めるようお願い申し上げます。

本書は車内に保管し、いつでも読み返すことができるようにしてください。

車に添え付けられているメンテナンスノート（整備手帳）は、携行が義務付けられています。この取扱説明書とともに常時携行していただくようお願い申し上げます。

おことわり

- ・この取扱説明書は、発売時点の車両仕様をもとに作成しております。DS AUTOMOBILESでは絶えず製品の改良を行っており、予告なく仕様が変更されることがあります。お客様の車両と装備品、仕様等が本書に掲載されている写真、イラスト、仕様等と細部が異なる場合がありますが、あらかじめご了承ください。
- ・本書は、オプション装備を含む当モデルの全ての装備の説明を記載しております。各装備の有無については車両の仕様によって異なるため、お求めいただいた車両に装備されていない物が記載されていることがありますのであらかじめご了承ください。



重要安全情報

この取扱説明書には、車を安全に取り扱うために必要な情報が記載されています。

また、車を取り扱う上での危険性や注意点などについても説明されており、それに伴う事故を避けるためのアドバイスも含まれています。これらの警告や注意を守らない場合には、死亡を含む人的な傷害や車の破損などにつながる可能性があります。

危険に関する警告や注意は、車体各部に貼り付けた3種類の警告ラベルで表示されています。さらに、本書は注意に関する記載を、人身と物損に分けています。

警告

指示に従わなかった場合、乗員や第三者が死亡または重度の傷害を負うおそれがあることを示しています。

注意

指示に従わなかった場合、乗員や第三者が傷害を負うおそれがあることを示しています。

注意

指示に従わなかった場合、車を破損させるおそれがあることを示しています。



取り扱い上で、重要な点や注意点、アドバイスなどを示しています。

 このマークが付いた指示に従わなかった場合、人身に関わる(死亡や傷害の)おそれがあることを示しています。

はじめに

車をご使用いただく前に

● 消耗品、アクセサリについて

DS 7 E-TENSE 4x4に使用する消耗品やアクセサリ類は、当社の純正部品をご使用ください。市販されている汎用の消耗品やアクセサリ類の中には、車の機器に適合しなかったり正常な作動を妨げる可能性がある製品が含まれていることがあります。DSシリーズ車本来の安全性や耐久性を損わないためにも、純正の部品やアクセサリ類のご使用をお勧めします。

● 改造について

DS 7 E-TENSE 4x4の非合法的な改造は、法に触れるだけでなく車の安全性や耐久性を著しく損なうおそれがありますので、むやみな改造を行わないでください。本書に記載のない整備や修理については、当社指定サービス工場にご用命ください。

この車の電気配線には、多重通信システムの制御信号が流れています。当社純正以外のナビゲーションシステムやラジオなどのアクセサリ類の取り付けのために車の配線に加工や接続をすると、ハイブリッドシステムやブレーキの制御に障害を与え、その結果、機器の故障や事故に至るおそれがあります。これらの取り付けにあたっては、当社指定サービス工場にご相談ください。

また、当社が供給していないアクセサリ類の取り付けや、あるいは当社の指示に従わない装着方法によって発生した、車または機器の不具合もしくは事故などに関わる損害の補償をいたしません。

● エコノミーモード

ハイブリッドシステムが停止してからも、オーディオ機器などへの電源供給を走行直後は最大30分間行います。電源が切れると、メッセージが表示されます。

引き続きアクセサリを使用したいときは、5分以上ハイブリッドシステムが始動している状態のままにしてください。

環境・リサイクルへの取り組み

●自動車リサイクル法

自動車リサイクル法は、使用済自動車（廃車）を適正に処理して、資源の再利用を促進することでゴミを減らすことを目的に作られた法律です。

具体的には、廃車することで発生する再利用できないシュレッダーダストの削減、環境に有害な物質の適正処理などを行い、環境保護に役立てるものです。そのため、車の所有者、自動車会社（輸入事業者を含む）、自動車関連事業者それぞれに役割が定められています。

●リサイクルへの取り組み

当社では、自動車リサイクル法が制定される以前から環境保護を行うためのリサイクルに関して対応してきております。

DS 7 E-TENSE 4x4は、リサイクル可能な素材を車体の多くの部分や部品に採用しています。

車の総重量のうち、90%は何らかの形でリサイクルすることが可能です。

すべてのプラスチック部品には、素材を表す記号がつけられており、簡単に取りはずしや分解ができるように考慮されています。

そのほとんどは熱可塑性を使用していますので、熔解したり粉砕して別の自動車部品として蘇らせることができます。

金属部品も同様に、100%の再利用が可能です。この中にはアルミニウムを始め、プラチナやロジウムといった貴重な金属も含まれます。

なお、アスベストやカドミウムといった有害物質は、設計の段階から使用を除外しています。

●環境への配慮

当社指定サービス工場での定期点検整備をきちんと行うことは、環境保護と公害発散の防止につながります。

当社指定サービス工場では、交換済みのオイルや油脂類、損耗部品などを正しく処理することによって環境保護のために貢献しています。

回収や破壊などの適正な処置をとるためにも、車を廃車にするときは当社指定サービス工場にご相談ください。

環境保護は、たとえキーレスエントリーのリモコンの電池1個であっても、お客様のご協力によって実践することができます。

DS 7 E-TENSE 4x4 操作・使用方法早わかり

●スマートキー（→P.2-2）

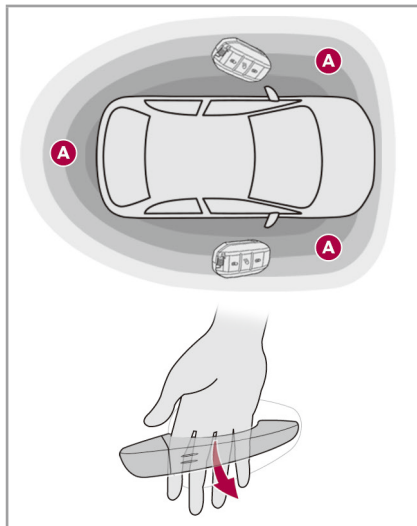

車の解錠

車両周辺の検知エリアAにスマートキーがあるときに、ドアハンドルに手を通すと、すべてのドアおよびテールゲートが解錠されます。ドアハンドルをそのまま引くとドアを開けることができます。

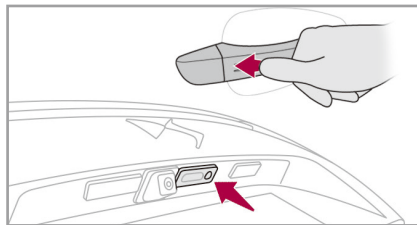

車の施錠

車両周辺の検知エリアAにスマートキーがあるときに、ドアハンドルのスイッチまたはテールゲートのスイッチ右側を押すと、すべてのドアおよびテールゲートが施錠されます。



リモコンとしてスマートキーのボタンを使って、施錠・解錠することもできます。

●フュエルリッド（→P.2-40）

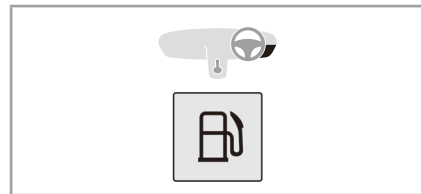

1. 運転席側ダッシュボードにあるスイッチを押します。燃料タンク内の減圧が完了すると、給油フラップが自動的に開きます。給油フラップは車両右側にあります。
2. フュエルキャップを左（反時計方向）に回してはずします。
3. はずしたフュエルキャップは、フラップの内側にあるフックに引っかけておきます。
4. 給油ノズルを給油口に一番奥まで差し込み給油を開始します。



燃料タンクの容量は約43リットルです。

● パワーウィンドウ (→P.2-20)

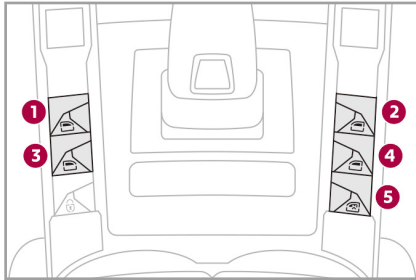

- ①：助手席側ウィンドウ開閉スイッチ
- ②：運転席側ウィンドウ開閉スイッチ
- ③：後席左側ウィンドウ開閉スイッチ
- ④：後席右側ウィンドウ開閉スイッチ
- ⑤：チャイルドセーフティボタン

● 充電ポート (→P.7-19)

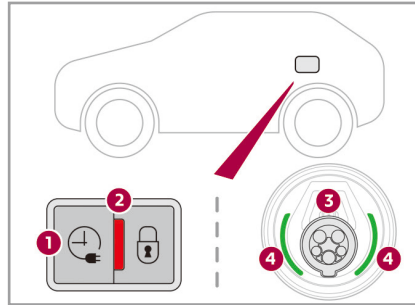

リチウムイオンバッテリーを充電するときは、普通充電ポート③に充電コネクタを接続します。充電が開始されると充電インジケータ④が緑色に点滅します。また、充電コネクタがロックされ、充電コネクタロック表示灯②が赤色に点灯します。

充電予約ボタン①を長く押すとあらかじめ設定した充電予約をセットできます。充電コネクタを取りはずすときは、車両を解錠してから、リリーススイッチを押しながら充電コネクタを引き抜きます。

● ボンネット (→P.2-29)

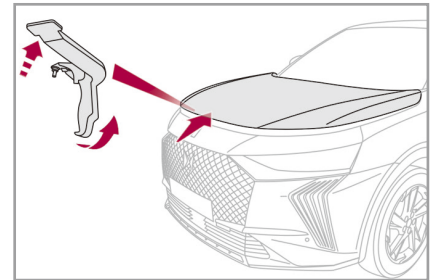
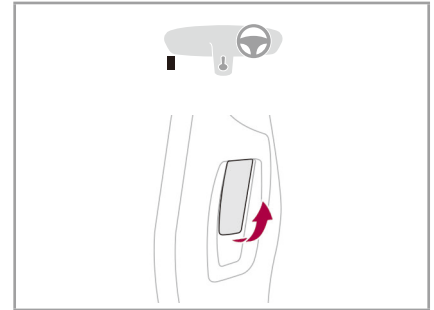

1. 助手席側ドアを開き、ドアシル部にあるレバーを引きます。
2. ボンネット下のロックレバーを引き上げてから、ボンネットを持ち上げます。

DS 7 E-TENSE 4x4 操作・使用方法早わかり

● フロントシートの調整 (→P.1-3)

シートの前後調整 (電動)

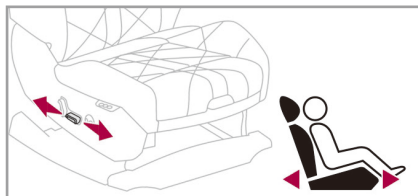

スイッチを前後にスライドして調整します。

シートの高さと角度調整 (電動)

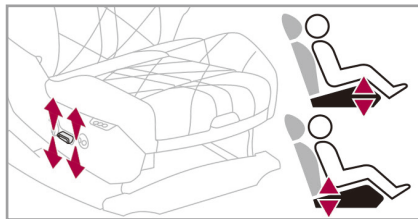

- ・高さ：スイッチの後端を上下して調整します。
- ・角度：スイッチの前端を上下して調整します。

背もたれの角度調整 (電動)

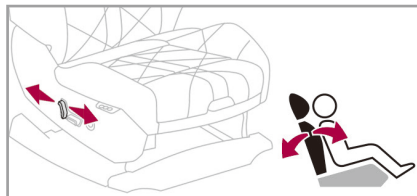

スイッチを前後に倒して背もたれの角度を調整します。

ランバーサポートの調整 (4ウェイ調整) (電動)

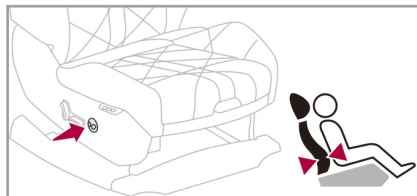

- ・スイッチの前後を押してランバーサポートの張り出しを調整します。
- ・スイッチの上下を押してランバーサポートの高さを調整します。

シートクッションの奥行き調整*

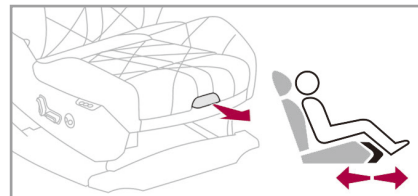

ハンドルを引き、シートクッションの前部を前後に動かしてシートクッションの奥行きを調整します。

*仕様により異なります。

● シートポジションメモリー * (→P.1-4)

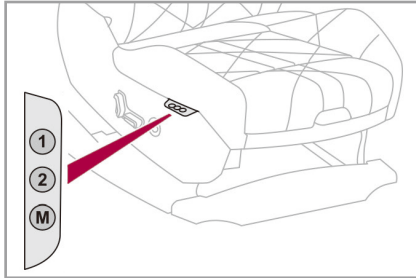

好みのシートポジション（運転席の位置、ドアミラーの角度）を登録し、ワンタッチで呼び出すことができます。

シートポジションを登録する

ボタンMを押して4秒以内に、登録したいボタン1または2を押します。登録が完了すると、チャイムが鳴ります。

登録ポジションを呼び出す

ボタン1または2を短く押します。呼び出しが完了すると、チャイムが鳴ります。

● チルト・テレスコピックステアリング (→P.3-6)

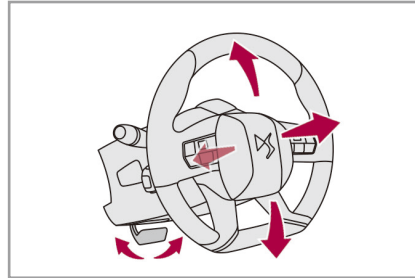

1. ロックレバーを手前に引き、ステアリングのロックを解除します。
2. ステアリングホイールの高さや奥行きを調整します。
3. ロックレバーを押し下げて、ステアリングをロックします。

⚠ 警告

ステアリングの調整は、車を停止して行ってください。

● フロントヘッドレストの調整 (4ウェイ) (→P.1-4)

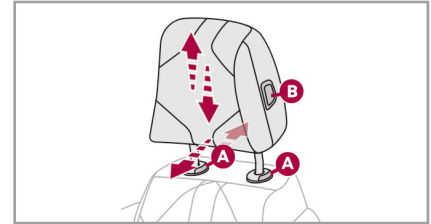

調整は、ヘッドレストの上端と前席乗員の頭の上が揃うようにします。

高さ調整

ヘッドレストを引き上げると上がります。ボタンBを押しながらヘッドレストを押すと下がります。

前後調整

ボタンBを押しながらヘッドレストを前後させます。

ヘッドレストの取りはずし

1. 背もたれを後方へ倒します。
2. ヘッドレストを最上の位置に移動します。
3. 根元のラグAを押しながら引き上げます。

DS 7 E-TENSE 4x4 操作・使用方法早わかり

● バックミラーの調整 (→P.1-11)

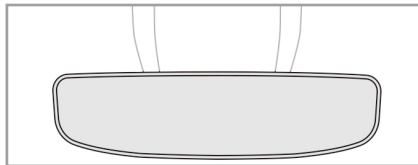

ミラーを動かして、後方がよく見えるように角度を調節します。

自動防眩バックミラーは、センサーで周囲の明るさやミラーにあたる光を感知し、昼と夜で自動的にミラーの明るさを調整します。また、夜間に後続車のヘッドランプがミラーに反射した場合も、自動的に暗くなって後方の視界を確保します。

なお、シフトポジションを**R**にすると、後方視界を確保するために一時的に明るくなります。

● ドアミラーの調整 (→P.1-10)

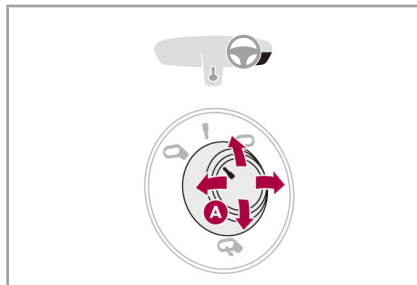

1. スイッチ **A** を左または右に回して調整するミラーを選択します。
2. スイッチ **A** を上下左右に動かして、角度を調整します。
3. 調整が終わったら、スイッチ **A** を中央の位置に戻します。

スイッチ **A** を下側に回すと、ミラーが格納されます。
スイッチ **A** を上側に回すと、ミラーが展開されます。

● フロントシートベルト (→P.1-18)

シートベルトの着用

水平方向にあるベルトを、腹部ではなく腰骨に当たるようにしてバックプレートをカチッと音がするまでバックルに差し込みます。

バックルの赤いボタンを押すとはずれません。

シートベルトの高さ調整

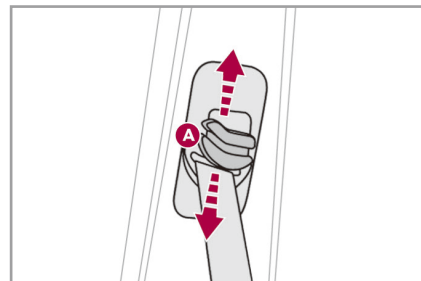

ベルトを引き出し、アンカー **A** の中央部を押しながらアンカー **A** を上下にスライドさせて、ベルトが肩先と首との間に当たるように合わせます。

●ハイブリッドシステムの始動 (→P.3-2)

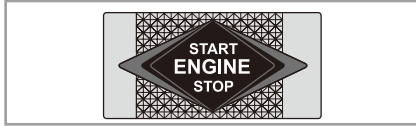

スマートキーが車内にあるときに、ハイブリッドシステムを始動および停止することができます。

始動

1. スマートキーを携帯して乗車します。
2. パーキングブレーキがかかっていることを確認します。
3. シフトポジションがPになっていることを確認します。
4. ブレーキペダルを踏みながら**ENGINE START/STOP**スイッチを押します。

ブザーが鳴り、**READY**インジケーターが点灯するまでブレーキペダルを踏み続けてください。**READY**インジケーターが点灯すれば、ハイブリッドシステムは正常に始動しています。

停止

1. 車を完全に停止します。
2. シフトポジションをPにします。
3. **ENGINE START/STOP**スイッチを押します。
4. ハイブリッドシステムが停止します。

ハイブリッドシステムを停止した後、車から降りる前に、次のことを確認してください。

- ・シフトポジションが**P**になっている
- ・**READY**インジケーターが消灯している

ENGINE START/STOPスイッチの ポジション

オフ

ENGINE START/STOPスイッチがアクセサリーポジションまたはスタートポジション（ハイブリッドシステムが始動している状態）のとき、ブレーキペダルを踏まずに**ENGINE START/STOP**スイッチを押すとオフになります。ハザードランプが使用できます。

アクセサリーポジション

ENGINE START/STOPスイッチがオフのとき、ブレーキペダルを踏まずに**ENGINE START/STOP**スイッチを押すと、アクセサリーポジションになります。警告灯類が点灯し、しばらくの間、ラジオやパワーウィンドウなどのアクセサリー装備が使用できます。

スタートポジション

ブレーキペダルを踏みながら**ENGINE START/STOP**スイッチを押すと、スタートポジションになります。ハイブリッドシステムが始動し、ラジオやパワーウィンドウなどのアクセサリー装備が使用できます。

DS 7 E-TENSE 4x4 操作・使用方法早わかり

● エレクトリックパーキングブレーキ (→P.3-19)

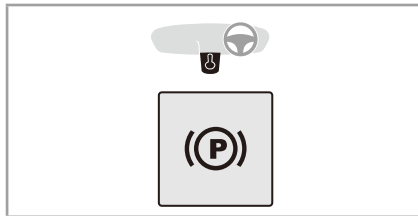

手動操作

ハイブリッドシステムの作動状態に関わらず、停車中にパーキングブレーキスイッチを手前に引くと、パーキングブレーキがかかります。

ENGINE START/STOPスイッチがアクセサリポジションのとき、またはハイブリッドシステムが始動している状態のときに、ブレーキペダルを踏みながらパーキングブレーキスイッチを押し込んでから放すと、パーキングブレーキが解除されます。

自動操作

ハイブリッドシステムを停止すると、パーキングブレーキが自動的にかかりません。

アクセルペダルを踏んで発進すると、パーキングブレーキが自動的に徐々に解除されます。



この表示灯が点灯しているときは、パーキングブレーキの操作をすべて手動で行う必要があります。

⚠ 警告

エレクトリックパーキングブレーキは、お子さまでも簡単に解除できます。**ENGINE START/STOP**スイッチがアクセサリポジションの状態のまま、またはハイブリッドシステムが始動している状態のままで、お子さまを車内に残して車を離れないでください。



ハイブリッドシステムが始動した状態のままで車を離れるときは、手動でパーキングブレーキをかけてください。

● ライトスイッチ (→P.4-33)

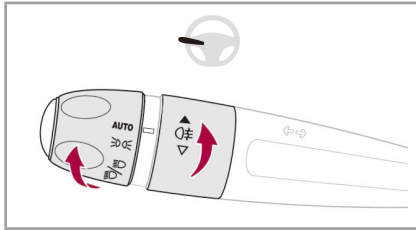

ヘッドランプ

AUTO オートライトモード

 ポジションランプが点灯します。

 ヘッドランプのロービーム/ハイビームが点灯します。

リアフォグランプ

 リアフォグランプが点灯/消灯します。

● 方向指示器 (→P.4-47)

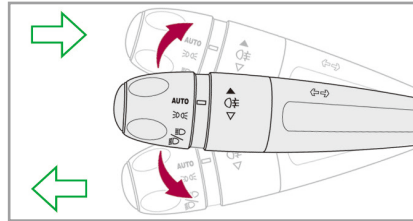

ライトスイッチレバーを上下に動かします。



ライトスイッチレバーを1回軽く動かして放すと、動かした方の方向指示器が3回点滅します。

● ワイパー/ウォッシャー (→P.4-48)

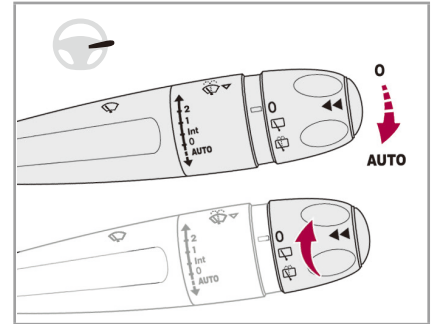

フロントワイパー

オートモードにするには、ワイパーレバーを押し下げます。もう一度押し下げると、0以外の位置にすると解除されます。ワイパーレバーを手前に引くとウォッシャー液が噴射されます。

リアワイパー

 停止

 間欠作動

 ウォッシャー作動

DS 7 E-TENSE 4x4 操作・使用方法早わかり

● タッチスクリーン (→P.5-15)

タッチスクリーンからエアコン、車の設定、オーディオシステムの操作など、さまざまな操作や設定が行えます。

タッチスクリーンの基本操作

タッチスクリーンは、タップ、ロングタップ、スワイプ、ドラッグ&ドロップなど、画面上の指の動作で操作します。また、ダッシュボードやタッチスクリーンに表示される次のアイコンをタップしたり、ダッシュボードのスイッチやダイヤルを操作することで、さまざまな機能の設定画面の表示や設定操作をします。

 タップするとホームページを表示します。画面を左右にスワイプすると、ホームページを切り替えられます。

 タップすると先進運転支援システム (ADAS) をオン/オフするためのショートカットページが表示されます。

 タップするとエアコンの設定画面が表示されます。

 タップすると画面右側のメニューが表示/非表示されます。

 タップすると前のページに戻ります。

 タップすると機能のオン/オフが切り替わります。スライダーのひし形のカーソルが右側にある場合はオンの状態です。左側にある場合はオフの状態です。

 タップすると項目が選択されます。アイコンが塗りつぶされている状態の場合は、項目が選択されている状態です。塗りつぶされていない状態の場合は、項目が選択されていない状態です。

 タップすると機能や項目の説明が表示されます。

 タップすると機能や項目の設定画面が表示されます。



ボタンを押すとミュート (消音/停止) またはタッチスクリーンがオン/オフします。



ダイヤルを回すと音量を調整できます。



タッチスクリーンの画面を上から下にスワイプすると、通知センターが表示されます。通知センターでは、さまざまな通知内容の表示と、いくつかの機能のクイック設定を行うことができます。

アプリケーション

タッチスクリーンには12種類のアプリケーションが用意されています。ホームページに表示される各アプリケーションのアイコンをタップすると、さまざまな設定が行えます。



タッチスクリーンを指3本でタップするとアプリ一覧が表示されます。

● 左右独立式オートエアコン (→ P.5-3)



エアコンの設定は、タッチスクリーンのエアコン設定画面およびダッシュボードのコントロールパネルで行います。エアコン設定画面は、ダッシュボードのアイコンをタップし、タッチスクリーンの**クライメート（エアコン）**をタップすると表示されます。

①：オートモードの設定

AUTO①をタップするとオートモードになります。オートモードでは、作動モード（**AUTO SOFT** / **AUTO NORMAL** / **AUTO FAST**）を切り替えることで室内の送風量（弱／中／強）を調整することができます。作動モードを切り替えるには、**AUTO**①をタップします。

②・③：運転席側／助手席側の温度の設定

+／-をタップして温度を設定します。

④：SYNCモード

助手席側の温度設定を運転席側の設定に合わせる機能です。**SYNC**④をタップしてオン／オフします。

⑤：吹き出し口の切り替え

アイコンをタップすると吹き出し口が切り替わります。

⑥：風量の調整

ファンのアイコンをタップして風量を設定します。

⑦：エアコンの作動／停止

A/C⑦をタップしてエアコン（冷房・除湿機能）を作動／停止します。

⑧：エアコンの全機能のオフ

アイコン⑧をタップするとエアコンの全機能が停止します。

⑨：内／外気の切り替え

アイコン⑨をタップする度に内気モード／外気モードが切り替わります。

⑩：フロントウィンドウ視界確保モード

アイコン⑩をタップすると視界確保モードが作動し、フロントウィンドウの曇りを取り除きます。再度タップすると解除されます。

⑪：リアウィンドウ視界確保モード

アイコン⑪をタップすると視界確保モードが作動し、リアウィンドウやドアミラーの曇りを取り除きます。リアウィンドウ視界確保モードは自動的に解除されます。

DS 7 E-TENSE 4x4 操作・使用方法早わかり

● 助手席エアバッグキャンセルスイッチ (→P.1-34)

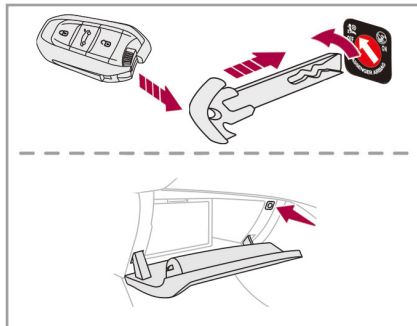

1. ENGINE START/STOPスイッチをオフにします。
2. グローブボックスを開きます。
3. スマートキーから緊急用キーを取り出します。
4. 助手席エアバッグキャンセルスイッチに緊急用キーを差し込みます。
5. 助手席に大人が乗車しているとき、もしくは助手席に前向きチャイルドシートを取り付けた場合は**ON**にします。助手席に後ろ向きチャイルドシートを取り付けた場合には、必ず**OFF**にします。
6. そのまま緊急用キーを抜きます。

● シートベルト着用／非着用ディスプレイ (→P.1-19)

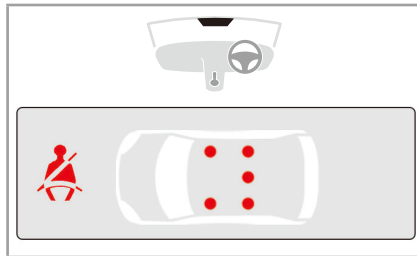

シートベルトを着用していない、または着用していたシートベルトをはずしたときに、インストルメントパネルとシートベルト着用／非着用ディスプレイのシートベルト警告灯および該当する座席位置の警告灯が点灯または点滅します。

● トラフィックサインインフォメーション (→P.3-45)



- ①：速度規制標識の制限速度表示
- ②：速度規制区間終了の表示

速度規制標識を認識して、インストルメントパネル内のディスプレイに制限速度を表示します。表示された制限速度は、アクティブクルーズコントロール（ストップ&ゴー機能付き）やスピードリミッターの走行速度に設定することができます。また、進入禁止の道路標識を認識し、車両が進入禁止区域に進入したと判断したときは、進入禁止の道路標識とともにメッセージを表示します。速度規制標識の認識機能、進入禁止の道路標識の認識機能のオン／オフは、タッチスクリーンで設定します。オン／オフのしかたは、P.5-25の「先進運転支援システム（ADAS）の設定」項を参照してください。

● スピードリミッター (→P.3-66)

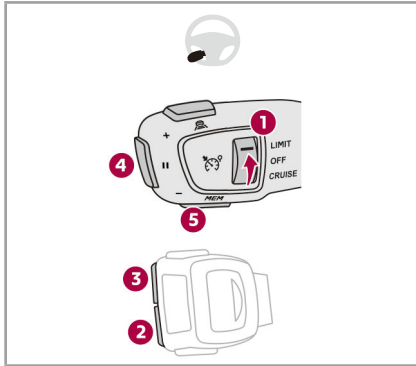

- ①：スピードリミッター／クルーズコントロール切り替えスイッチ
- ②：設定速度の減少
- ③：設定速度の増加
- ④：システムの作動／停止
- ⑤：トラフィックサインインフォメーションの表示速度受付

ハイブリッドシステムが始動している状態のときに速度を設定してください。

● アクティブクルーズコントロール (ストップ&ゴー機能付き) (→P.3-49)

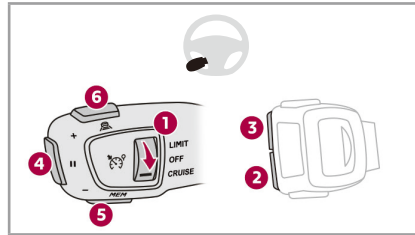

- ①：スピードリミッター／クルーズコントロール切り替えスイッチ
- ②：速度設定／設定速度の減少
- ③：速度設定／設定速度の増加
- ④：システムの一時的停止／復帰／自動ブレーキによる車両停止後の再発進許可
- ⑤：トラフィックサインインフォメーションの表示速度受付
- ⑥：車間距離の表示と設定

速度の設定およびシステムの作動は、走行中および停車中にも可能です。

● ドライブモード (→P.3-14)

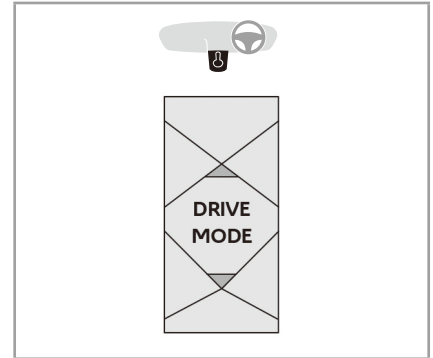

走行状況に応じて、センターコンソールにあるボタンを押してドライブモード (**Electric**、**Hybrid**、**Sport**、**Comfort**、**4WD**) を選択することができます。



動作条件を満たさないときなど、**Electric** の選択やEV走行の維持ができないときは、自動的に**Hybrid** が選択され、ガソリンエンジンが始動することがあります。
メッセージが表示されます。

目次

安全なドライブについて	
安全装置について	
運転装置について	
もしものとき	
その他	

第1章 安全に運転するために

フロントシート	1-2
ミラー	1-10
液晶ディスプレイ (カメラモニター)	1-13
サイドビューカメラ	1-13
リアシート	1-15
シートベルト	1-18
チャイルドシート	1-22
エアバッグ	1-33
走行する前に	1-38
使用燃料について	1-38
冬季の取り扱い	1-39
保安炎筒	1-41
触媒コンバーター	1-41

第2章 各部の開閉のしかた

スマートキー	2-2
イモビライザー (盗難防止システム)	2-10
ドア/ドアロック	2-12
アラーム	2-16
パワーウィンドウ	2-20
チャイルドセーフティ	2-23

パノラミックサンルーフ	2-25
ボンネット	2-29
テールゲート	2-31
ハンズフリーエレクトリックテールゲート	2-33
フュエルリッド (給油口)	2-40

第3章 運転装置の使いかた

ハイブリッドシステムの始動	3-2
ステアリング/ホーン	3-6
車両接近通報装置	3-7
e-EAT8	3-8
ドライブモード	3-14
DSアクティブスキャンサスペンション	3-18
エレクトリックパーキングブレーキ	3-19
ヒルスタートアシスタンス	3-23
ESC (エレクトロニックスタビリティコントロール)	3-24
レーンキープアシスト	3-27
ドライバーアテンションアラート	3-32
DSドライバーアテンションモニタリング	3-35
アクティブセーフティブレーキ	3-37
トラフィックサインインフォメーション	3-45
アクティブクルーズコントロール (ストップ&ゴー機能付き)	3-49
レーンポジショニングアシスト	3-58
スピードリミッター	3-66
ブラインドスポットモニター	3-69
フロント/サイド/バックソナー	3-72

バックカメラ	3-75
360° ビジョン	3-79

第4章 メーター・ライト・ワイパー装置の使いかた

インストルメントパネル	4-2
警告灯類／表示灯類	4-6
冷却水温度計	4-24
サービスインジケータ	4-25
エンジン油量インジケータ	4-27
パワーインジケータ	4-28
リチウムイオンバッテリー残量計	4-29
オドメーター	4-29
マニュアルチェック	4-30
インストルメントパネルの調整（言語／色／明るさ）	4-31
ライト類（ヘッドランプ、フォグランプ、 方向指示器、ハザードランプ）	4-33
ワイパー／ウォッシャー	4-48
間接式タイヤ空気圧警告	4-53
DSナイトビジョン	4-56
ドライブコンピューター	4-61

第5章 室内装置の使いかた

エアコンディショナー	5-2
フロントウィンドウヒーター	5-14
タッチスクリーン	5-15
E-TENSEリモートコントロール	5-31
ルームランプ	5-34

インテリア	5-36
ラゲッジルーム	5-43

第6章 お手入れ・メンテナンス

外装のお手入れ	6-2
内装のお手入れ	6-4
長期間使用しないとき	6-7
エンジンルームの点検	6-8
電球の交換	6-13
ヒューズの交換	6-16
電費／燃費の改善について	6-17
推奨交換時期	6-18
推奨油脂類	6-18
推奨点検時期	6-19

もしものとき

パンク修理キット	7-2
12Vバッテリーが上がったとき	7-7
けん引されるとき	7-14
プラグインハイブリッドシステム	7-15

車両データ・アクセサリ類・索引

識別表示	8-2
外形寸法	8-3
アクセサリ類	8-4
索引	8-7
付録	8-13

安全のために

重大な事故や車両火災におよぶおそれのある内容と回避方法、一般的な注意事項などについて記載してあります。重要な内容ですので、必ずお読みください。

点検整備のお願い

点検整備を必ず実施してください

- ・車を安全に使用していただくため、お客様の責任において日常点検と法定定期点検の実施が法律で義務付けられています。点検内容については、別冊の「メンテナンスノート」をお読みください。
- ・日常点検を行い異常があるときは、当社指定サービス工場で点検を受けてください。(音、振動、臭い、水・油漏れなど)

走行する前の注意

燃えやすいものは積まないでください

- ・燃料が入った容器や可燃性のガスが入ったスプレー缶などは積まないでください。炎天下の駐車で室内が高温になったときや万一のとき、引火や爆発するおそれがあります。



安全なドライブについて

運転席足元・運転席下にはものを置かないでください

- ・空き缶などを置くと、ブレーキペダルやアクセルペダルに挟まり、走行中にペダル操作ができなくなるおそれがあります。思わぬ事故につながりますので、絶対に行わないでください。

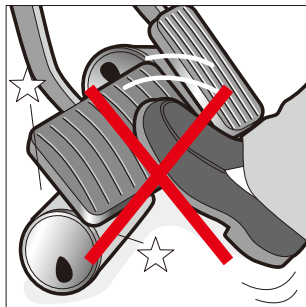

フロアマットはしっかりと固定して使用してください

- ・運転前にフロアマットが正しく取り付けられていることを点検してください。また、フロアマットを重ねて敷くことはしないでください。フロアマットがペダル操作の妨げになり、重大な事故につながるおそれがあります。

スピードメーターの速度の単位は必ず km/h 表示を使用してください

- ・誤って mph 表示 (マイル) にすると、正確な速度を認識できず、思わぬ事故につながるおそれがあります。

ダッシュボードなどにもものを取り付けたり、置かないでください

- ・ダッシュボードなどにもものを置いたまま運転すると、視界の妨げや移動して安全運転の妨げになり、思わぬ事故につながるおそれがあります。
- ・また、アクセサリ品を取り付けたり、シールを貼り付けると、エアバッグ作動の妨げやエアバッグ作動時にアクセサリ品が飛ばされて、思わぬケガや事故につながるおそれがあります。



荷物は確実に固定してください

- ・助手席や後席に荷物を積むと、急ブレーキのときなど荷物が振り出されて乗員に当たり、思わぬケガをするおそれがあります。荷物はできるだけラゲッジルームに積み、アクセサリ品 (オプション) のネットやベルトを使用して固定してください。
- ・荷物の積み重ねによる後方視界の妨げがないようにしてください。

燃料補給時の注意

指定以外の燃料を使用しないでください

- ・燃料は無鉛プレミアム（無鉛ハイオク）ガソリンを給油してください。
- ・有鉛ガソリンや粗悪なガソリン、指定以外の燃料（軽油、高濃度アルコール含有燃料など）を給油すると、エンジンなどに悪影響を与えますので使用しないでください。

燃料補給時には次のことをお守りください

セルフ式のガソリンスタンドで給油するときは、十分に注意して給油してください。

1. ハイブリッドシステムは必ず停止して、ドアやウィンドウを閉めます。タバコなどの火気は近付けないでください。
2. フュエルリッド、フュエルキャップを開けるなどの給油作業を行う前に、車体や給油機などの金属部分に触れて身体の静電気を除去してください。
身体に静電気が帯電していると、放電による火花で燃料に引火し、やけどをするおそれがあります。また給油口には、身体の静電気を除去した方以外の人を近付けないでください。
3. フュエルキャップは、何度かに分けて開き、燃料タンク内の圧力を少しずつ下げてからはずします。
フュエルキャップが「シュー」と音を出すときは、その状態で鳴り止むのを待ってから開けます。いききに開けると、燃料が給油口から噴き返して、傷害を受けたり火災になるおそれがあります。
4. 給油作業中は、車内に戻ったり、帯電している人やものに触れないでください。再び帯電するおそれがあります。
5. 燃料を車体にこぼさないように注意してください。塗装面を傷めるおそれがあります。
6. 給油時に気化した燃料を吸い込まないように注意してください。燃料の成分には、有害物質を含んでいるものがあります。
7. 給油後は、フュエルキャップが確実に閉まっていることを確認してください。
8. その他、ガソリンスタンド内に掲示されている注意事項を守ってください。

安全なドライブについて

走行するときの注意

走行中は ENGINE START/STOP スイッチを押さないでください

- ・走行中に ENGINE START/STOP スイッチを押し続けるとハイブリッドシステムが停止して、ブレーキ倍力装置が働きません。そのためにブレーキの効が悪くなり、ハンドル操作も重くなるために思わぬ事故につながるおそれがあります。非常に危険なので、絶対に行わないでください。

長い下り坂では回生ブレーキ*を併用してください

- ・ブレーキペダルを踏み続けると、ブレーキが過熱して効が悪くなるおそれがあります。シフトポジションを **B** にして回生ブレーキを併用してください。ただし、満充電に近いときや低温時は回生ブレーキの機能が制限されます。必要に応じてブレーキペダルを踏んで減速してください。

* 回生ブレーキ

走行中にガソリン車のエンジンブレーキの代わりにモーターを使用して減速するブレーキ

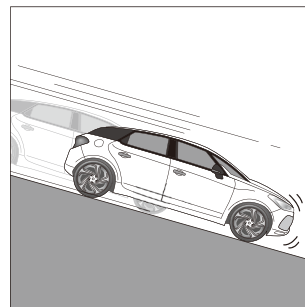

安全なドライブについて

車を移動するときはハイブリッドシステムを始動してください

- ・ハイブリッドシステムが始動していないときは、ハンドルやブレーキの操作力の補助がなくなり、ハンドルが重くなったりブレーキの効きが悪くなります。また、ステアリングロック装備車は、ハンドルがロックされて操作ができなくなることもあります。車を少し移動させるときでも、必ずハイブリッドシステムを始動してください。車を押ししたり傾斜を利用して車を移動させると、思わぬ事故につながるおそれがあります。

ブレーキペダルに足を乗せたまま走行しないでください。また、エレクトリックパーキングブレーキのオートマチック機能を解除している場合は、パーキングブレーキをかけたまま走行しないでください

- ・ブレーキパッドが早く摩耗したり、ブレーキが過熱して効きが悪くなり、思わぬ事故につながるおそれがあります。

運転中にハンズフリー以外の自動車電話や携帯電話を使用しないでください

- ・ハンズフリー以外の自動車電話や携帯電話を、運転中に操作することは法律で禁止されています。
- ・ハンズフリーであっても注意力が散漫になり、事故の原因につながるおそれがありますので、車を安全な場所に停車して使用することをお勧めします。



カーナビゲーションシステムなどの操作は停車時に行ってください

- ・運転中にカーナビゲーションシステムなどを操作しないでください。操作は安全な場所に停車して行ってください。

安全なドライブについて

雨天の走行は次のことに注意してください

- ・濡れた路面では、タイヤのグリップが低下して滑りやすくなります。通常より注意して安全運転に心がけ、急加速、急ブレーキ、急激な回生ブレーキ、急ハンドルを避けてください。
- ・わだちなどにできた水たまりに高速で進入すると、ハイドロブレーニング現象*を起こしてハンドル操作やブレーキが効かなくなります。特に摩耗したタイヤは、ハイドロブレーニング現象が起きやすいので注意してください。

* ハイドロブレーニング現象

水たまりを高速で走行しているときに、タイヤと路面の間に水の膜ができ、タイヤが浮いた状態になり、車がコントロールできなくなる現象。

- ・水たまり走行後や洗車後は、ブレーキペダルを軽く踏んでブレーキの効き具合を確認してください。ブレーキの効きが悪いときは、周囲の車に十分注意しながら低速で走行し、ブレーキの効きが回復するまで繰り返しブレーキペダルを軽く踏んでください。

冠水した道路の走行は避けてください

- ・冠水した道路を走行すると、ハイブリッドシステムが停止するだけでなく、水を吸い込んでのエンジン破損、漏電やショートなどの車両故障につながるおそれがあります。

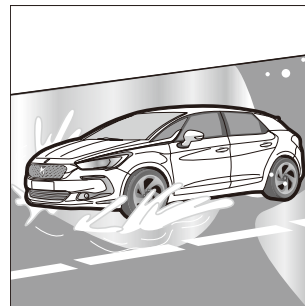

やむを得ず冠水した道路を走行するときは次のことを守りください。ただし、冠水した道路の水面が15cmを超えるような場合は走行しないでください

- ・ドライブモードは必ず**4WD** を選択する
- ・できるだけ速度を落とし、時速10km以上で走行しない
- ・車を停止したり、ハイブリッドシステムを停止したりしない

冠水した道路から脱出したら、できるだけ早く安全な場所で、ブレーキペダルを軽く数回踏み、ブレーキの湿りを乾かしてください。車の状態に不安がある場合は、当社指定サービス工場での点検を受けてください。

安全なドライブについて

霧で見えにくいときはフォグランプを併用してください

- ・霧で視界が悪いときは、昼間でもヘッドランプ（下向き）とフォグランプを点灯して、周囲の車や歩行者に車の存在を知らせてください。走行は、センターライン、ガードレール、前の車のテールランプを目安にして十分な車間距離をとってください。
- ・オートライトシステムは、周囲が明るい昼間はヘッドランプが点灯しません。手動で点灯してください。

雪が降っているときの滑りやすい路面に注意してください

- ・雪道や路面が凍結しているときは、非常に滑りやすくなり思わぬ事故につながるおそれがあります。冬用タイヤまたはタイヤチェーン／ネットを使用している場合でも急加速、急ブレーキ、急激な回生ブレーキ、急ハンドルを避け、十分な車間距離をとり低速で走行してください。

横風が強いときに走行が乱れないように注意してください

- ・横風を受け、車が横に流されるようなときは、ハンドルをしっかり握り、速度を徐々に下げてください。
- ・特にトンネルの出口、橋や土手の上、大型車の追い越しや追い越されたときなどには、横風の影響を受けやすいので注意してください。

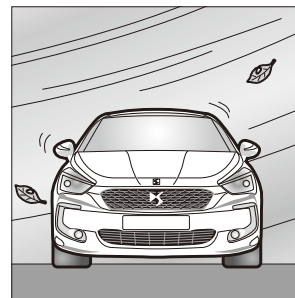

高速道路に入る前にはリチウムイオンバッテリーのバッテリー残量やガソリンの残量などの確認をしてください

- ・リチウムイオンバッテリーのバッテリー残量が十分にあるか、ガソリンは十分に給油してあるかを確認してください。
- ・タイヤの空気圧を確認してください。空気圧不足で高速走行すると、タイヤがバースト（破裂）するおそれがあります。
- ・万一のために、停止表示板（停止表示灯）を車に用意しておいてください。（法律で義務付けられています。）

安全なドライブについて

段差ではフロントスポイラーのこすれに注意してください

- ・段差のある場所は、速度を落としてゆっくりと進んでください。路面の状態によっては、フロントスポイラーがこすれることがあります。
- ・フロント側から進入すると車止めにこすれたり当たることがありますので注意してください。

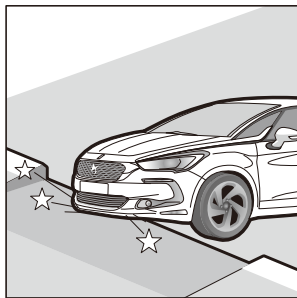

車を後退させるときは周囲に注意してください

- ・バックミラーやカメラには確認できない死角があります。車を後退させるときは、前もって車から降りて後方の人や障害物を確認してください。

安全なドライブについて

お子さまを乗せるときの注意

お子さまは後席に座らせてください

- ・ お子さまを助手席に乗せないでください。走行中にお子さまの動作が気になったり、運転装置へのいたずらなど事故につながるおそれがあります。
- ・ また、万一の事故などで助手席のSRSエアバッグが作動したときに、ケガをするおそれがあります。

お子さまにもシートベルトを着用させてください

- ・ お子さまにも必ずシートベルトを着用させてください。お子さまを膝の上に抱いての乗車は、絶対にしないでください。急ブレーキをかけたときや衝突したときにお子さまを支えることができず、ケガをするおそれがあります。
- シートベルトが首や顔に当たったり、腰骨にかからないなどで正しく着用できない小さなお子さまには、ベビーシートやチャイルドシートを使用してください。

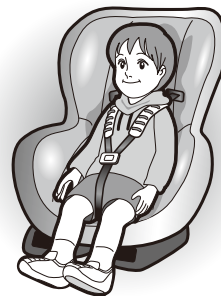

* 仕様により異なります。

安全なドライブについて

チャイルドシートは後席に正しく取り付けてください
(→ P.1-22)

- ・チャイルドシートの使用は6歳未満のお子さまに法律で義務付けられています。6歳以上のお子さまでもシートベルトが正しく着用できないときは、チャイルドシートを使用してください。お子さまの安全のため、短時間の走行でも身体に合った当社純正品のベビーシートやチャイルドシートを使用してください。
- ・取り付け方法は、シートに付属している取扱説明書に従って後席に正しく取り付けてください。乳幼児用のベビーシートは進行方向に対して後ろ向きに、チャイルドシートは前向きに取り付けてください。
- ・やむを得ず助手席にチャイルドシートを取り付けるときは、助手席の位置を一番後ろに移動して前向きに取り付けてください。ベビーシートタイプで後ろ向きに装着するときは、助手席エアバッグキャンセルスイッチを **OFF** にしてください。衝撃でケガをしたり、最悪の場合死亡するおそれがあります。キャンセルスイッチがない車では、進行方向に対して後ろ向きに装着しないでください。
- ・当社純正のベビーシート、チャイルドシートの詳細については、当社販売店にお問い合わせください。

ドア、ウィンドウ、サンルーフ*などの開閉は大人が操作してください

- ・ドア、ウィンドウ、サンルーフなどの開閉は、お子さまに操作させないでください。開閉時に手や首、足などを挟み、思わぬケガをするおそれがあります。また、同乗者が操作するときも十分に注意してください。
- ・後席にいるお子さまが操作できないように、リアドアのパワーウィンドウが作動しなくなるキャンセルスイッチや、室内からリアドアを開けられなくするチャイルドセーフティを必ずご利用ください。

ウィンドウやサンルーフ*から手や顔を出さないでください

- ・急ブレーキ時に窓枠にぶついたり、車外の障害物に当たったりして、思わぬケガをするおそれがあります。

シートの可動部分に気をつけてください

- ・お子さまが、リアシートやフロントシートの隙間に手を入れたり、可動部分に触れたりして思わぬケガにつながるおそれがあります。同乗者の方が十分に注意をしてください。
- ・走行中は必ずベビーシートやチャイルドシートに座らせるか、シートベルトをさせてください。

安全なドライブについて

お子さまだけを車内に残さないでください

- ・車から離れるときは、ハイブリッドシステムを停止し、スマートキーを携行して必ずお子さまと一緒に降ろしてください。
- ・お子さまのいたずらにより、車の発進、火災などの思わぬ事故につながるおそれがあります。
- ・炎天下の車内は50℃以上の高温になり、脱水症状、熱射病などの生命の危険に関わるおそれがあります。

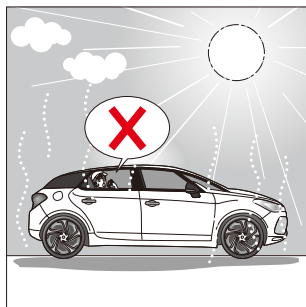

駐停車するときの注意

燃えやすいものや植え込みに注意してください

- ・紙や枯草、木材などの燃えやすいものの上や近くには駐停車しないでください。特に走行後の排気管や排気ガスは高温になるため引火するおそれがあります。
- ・車両後方に燃えやすいものや植え込みがあるときは、車両後端から十分に距離を取って駐車してください。すき間が少ないと、排気ガスによる変色や着火、生育への悪影響につながるおそれがありますので、車の向きも配慮してください。

ハンドルをいっぱいに回した状態を続けないでください

- ・車庫入れなどで、ハイブリッドシステムが始動している状態のままハンドルをいっぱいに切った状態を長く続けると、ハンドル操作力が重くなるがありますが異常ではありません。

安全なドライブについて

車から離れるときはハイブリッドシステムを停止し、施錠してください

- ・シフトポジションを **P** にしてからハイブリッドシステムを停止し、パーキングブレーキがかかっていることを確認して、ドアを施錠してください。無人で車が動き出して、思わぬ事故につながるおそれがあります。坂道では、シフトポジションを **P** にし、さらにタイヤに輪止めをしてください。
- ・貴重品を車内に残さないでください。施錠しても盗難につながるおそれがあります。
- ・お子さまや介護の必要な方だけを車内に残さないでください。車の発進や車内の高温／低温による思わぬ傷害などが発生するおそれがあります。

炎天下での駐車時は、ライター、スプレー缶、炭酸飲料などを車内に放置しないでください

- ・車体やシート、ステアリングなどが高温となり、やけどをすることがあります。駐車後に乗車されるときは注意してください。
- ・車内にお子さまやペットなどを乗せたまま車から離れることは、絶対におやめください。車内の温度が50℃を超えることもあり、大変危険な状態になります。
- ・ライターやスプレー缶、炭酸飲料などは、自然発火や破裂を起こすおそれがあります。車内に放置しないでください。
- ・ガスライターを床やシートのすき間に落としたままにすると、シートを動かしたときに着火して火災につながるおそれがあります。
- ・メガネをダッシュボードなどに置いたままにすると、変形やひび割れのおそれがあります。また、レンズにより火災を起こすことがあり危険です。

安全なドライブについて

仮眠するときは必ずハイブリッドシステムを停止してください

- ・無意識にドライブセレクターレバーを動かしたり、アクセルペダルを踏み込んだりして車が発進するおそれがあります。
- ・エンジンや排気管の異常過熱による火災が発生するなどの思わぬ事故につながるおそれがあります。
- ・車内で仮眠するときは、ハイブリッドシステムを停止し、助手席または後席でしてください。
- ・排気管が損傷していたり、風向きや風通しの悪い場所では、排気ガスが車内に侵入し一酸化炭素中毒になるおそれがあります。



エンジンルーム内に可燃物を放置しないでください

- ・エンジンルーム内に燃えやすい物を置き忘れないように注意してください。引火のおそれがあります。
- ・車両を長時間使用しなかった場合は、小動物や鳥類に持ち込まれた小枝などが無いことを確認してください。もし走行中に焦げた臭いを感じたときは、直ちに停車して確認してください。

走行中に異常を感じたとき

警告灯が点灯・点滅したときは、直ちに停車して適切な処置をしてください

- ・走行中に警告灯が点灯や点滅したときは、直ちに安全な場所に停車し、適切な処置をしてください。（「第4章 メーター・ライト・ワイパー装置の使いかた」を参照）
そのまま走行すると故障の原因になるだけでなく、重大な事故につながるおそれがあります。
- ・走行中は車の状態に気を配り、いつもと異なる音や臭い、振動などを感じたときは、直ちに当社指定サービス工場で点検を受けてください。
- ・故障などでやむを得ず路上に停車するときは、ハザードランプの他に停止表示板を使用して、他の車両に停止していることを知らせてください。

走行中にタイヤがパンクやバーストしたときは、あわてずに安全な場所に停車してください

- ・走行中、タイヤに異常があったときは、あわてずにハンドルをしっかりと握り、徐々に速度を下げて安全な場所に停車してください。
急ブレーキや急ハンドルは、車のコントロールができなくなるおそれがあります。

走行中に床下やタイヤなどに大きな音や衝撃を感じたときは車の下部を点検してください

- ・直ちに安全な場所に停車し、車の下部を点検してください。
ブレーキ液やリチウムイオンバッテリーの液漏れ、燃料の漏れ、サスペンション部品、タイヤ関係、駆動系部品などの変形や損傷は、そのまま使用すると思わぬ事故につながるおそれがあります。漏れや損傷を見つけたときは、運転を中止して当社指定サービス工場にご連絡ください。

排気ガスについての注意

換気が悪い場所や屋内ではハイブリッドシステムを始動させた状態のままにしないでください

- ・ 車庫や屋内などの換気が悪い場所では、排気ガスが充満しやすいのでハイブリッドシステムを始動させた状態のままにしないでください。排気ガスには無色無臭の有害な一酸化炭素が含まれており、吸い込むと排気ガスによる一酸化炭素中毒になり重大な障害におよぶか死亡につながるおそれがあります。
- ・ 排気管に腐食などによる穴や亀裂がないかをときどき点検してください。走行中に排気ガスが車内に侵入するおそれがあります。

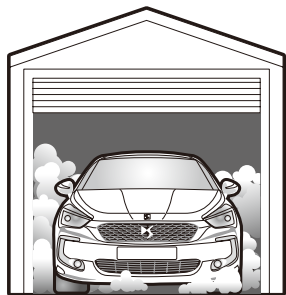

車内で排気ガスの臭いがしたら次のことをしてください

- ・ 直ちにすべてのウィンドウを全開にする。
- ・ エアコンの内外気の切り替えを外気にして風量を最大にする。
- ・ すみやかに当社指定サービス工場で点検を受けてください。放置すると、排気ガスによる一酸化炭素中毒になり重大な傷害におよぶか死亡につながるおそれがあります。

- ・ 降雪時や雪が積もった場所では、ハイブリッドシステムを始動させた状態のままにしないでください。まわりに積もった雪で排気ガスが滞留して、車内に侵入するおそれがあります。

安全装置について

シート位置についての注意

走行する前に、正しい運転（乗車）姿勢がとれるシート位置に設定してください

- ・運転操作を誤り思わぬ事故につながるおそれがあります。
- ・万一衝突したときにシートベルトやSRSエアバッグ、ヘッドレストなどの乗員保護装置の効果が軽減されて、重大な傷害を受けるおそれがあります。

運転者

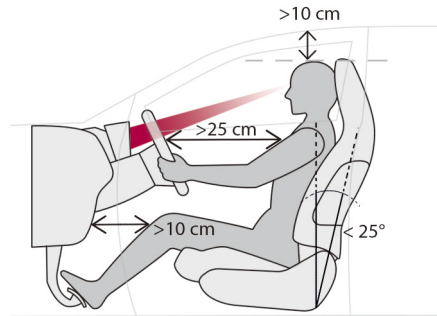

- ・背中が背もたれから離れないように、深く腰掛けます。
- ・フロントウィンドウから前方がよく見える位置に、シートの高さを調整します。
- ・頭の上からルーフまでは10cm以上離します。

- ・ペダルが十分踏み込めるように、シートの前後位置を調整します。
- ・膝がダッシュボードに当たらないように、10cm以上離します。
- ・背もたれは倒しすぎない角度に調整し、25°以上倒さないようにします。
- ・ヘッドレストの高さは、上端と頭の上が揃うように調整します。
- ・座面の奥行きが調整できる場合は、腿がシートクッションに乗るようにします。
- ・ランバーサポートの調整ができる場合は、背中に合うように張り出しと高さを調整します。
- ・ステアリングホイールは、胸部から25cm離し、ハンドルを握ったときにひじが伸びきらず、少し曲がっている状態で、メーター類が見やすい位置に調整します。

走行する前にミラーの位置を調整してください

- ・後方が確実に確認できるように、ドアミラー、バックミラーを正しく調整してください。
- ・走行中に調整すると、運転操作を誤り、思わぬ事故につながるおそれがあります。

走行中は正しい運転姿勢を保ってください

- ・走行中は正しい運転姿勢を保ち、ステアリングホイールは、9時と3時の位置を外側から両手で持ってください。

他の乗員

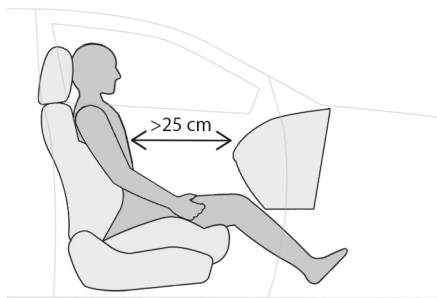

- ・背中が背もたれから離れないように、深く腰掛けます。
- ・胸部がダッシュボードから25cm以上離れるように、シートの前後位置を調整します。
- ・ヘッドレストの高さは、上端と頭の上が揃うように調整します。

走行中は背もたれを倒しすぎないようにしてください

- ・急ブレーキをかけたときや万一衝突したときにシートベルトなどの乗員保護装置の効果が十分に発揮されず、身体がシートベルトの下に潜り込んだり、シートベルトが首にかかり傷害を受けるおそれがあります。

シートベルトについての注意

シートベルトは正しく着用してください

- ・乗車した全員が正しくシートベルトを着用してください。シートベルトを着用しなかったり、正しく着用していないと、万一衝突したときにプリテンショナー*、フォースリミッター**付きシートベルト、エアバッグなどの乗員保護装置の機能が適切に発揮されず、重大な傷害を受けるおそれがあります。

* プリテンショナー

前方からの強い衝撃を受けたときに、瞬間的にシートベルトを引き込み身体を固定して乗員保護装置の効果を高める装置。

** フォースリミッター

シートベルトに一定以上の衝撃を受けたときに、身体にかかる衝撃を減少させる装置。

- ・肩部ベルトを肩に十分にかけ、首にかかったり、肩からはずれないようにしてください。また、腰部ベルトは腰骨のできるだけ低い位置にしてください。

安全装置について

妊娠中の方や疾患のある方も必ずシートベルトを正しく着用してください

- ・医師に注意事項をご確認ください。
- ・腰部ベルトが腹部にかからないように、腰骨のできるだけ低い位置にしてください。また、肩部ベルトは腹部を避けて胸部にかかるように着用してください。

損傷のあるシートベルトは直ちに交換してください

- ・損傷したシートベルトを使用すると、衝突したときなどに十分な効果を発揮できず、重大な傷害を受けるおそれがあります。シートベルトやプレートを、シートやドアに挟まないでください。傷が付くおそれがあります。
- ・万一重大な事故にあったときは、明らかな損傷が見受けられなくても、シート、シートベルトを交換してください。
- ・プリテンショナー付きシートベルトの取りはずしや交換・廃棄は当社指定サービス工場以外では行わないでください。

SRS エアバッグについての注意

- ・SRS エアバッグシステムは（SRS = Supplemental Restraint System）補助拘束の事です。
- ・SRS エアバッグは、センサーが一定以上の衝撃を感知したときにのみ作動します。衝突などで車が大きく変形しても、衝撃吸収ボディ構造により衝撃が段階的に吸収されたときは、SRS エアバッグが作動しないことがあります。

フロントエアバッグの効果は正しい姿勢とシートベルトとで発揮します

- ・SRS エアバッグシステムはシートベルトを補助するシステムで、シートベルトに代わるものではありません。このシステムはシートベルトを必ず着用してください。
- ・シートに正しく座りシートベルトを正しく着用していないと、衝突などで身体が前方に放り出されたときに SRS エアバッグシステムがふくらみ、強い衝撃を受け重大な傷害につながるおそれがあります。
- ・運転者とステアリングホイールとの間には、適当な距離を確保してください。あまり近すぎると、エアバッグの効果が低下したり、エアバッグそのものでケガを負うおそれがあります。
- ・ステアリングホイールは、9時と3時の位置を外側から両手で持ってください。他の位置（12時の位置や真ん中、内側）を持つと思わぬケガにつながったり、エアバッグが作動した際に重大なケガを負うおそれがあります。

安全装置について

フロントエアバッグは車両前方からの衝撃を緩和します

- ・ SRS フロントエアバッグは、ENGINE START/STOP スイッチがアクセサリポジションのとき、またはハイブリッドシステムが始動している状態のときに、車両前方から乗員に重大な危害がおよぶような強い衝撃を受けたときに瞬時にふくらみ、乗員の頭や胸にかかる衝撃を緩和するシステムです。

フロントエアバッグの保護性能が発揮されるために次の点に注意してください

- ・ 運転者が顔や胸をステアリングに近付けすぎると、SRS エアバッグがふくらんだときに強い衝撃を受け非常に危険です。常に正しい運転姿勢で座り、ステアリングに近付きすぎないようにしてください。
- ・ 助手席に乗車する人は、シート前端に座ったり、ダッシュボードに足を乗せていたりすると、SRS エアバッグがふくらんだときに強い衝撃を受け非常に危険です。常に正しい乗車姿勢で座り、ダッシュボードに近付きすぎないようにしてください。

エアバッグの近くにものを置いたり、ステッカーなどを貼り付けしないでください



- ・ ステアリングを交換したり、ステアリングのパット部にステッカーなどを貼り付けしないでください。
- ・ 助手席側エアバッグの周辺（ダッシュボード）にカー用品や芳香剤を置いたり、傘などを立てかけないでください。
- ・ エアバッグが正常に作動しなかったり、エアバッグがふくらんだときに飛ばされて、ケガをするおそれがあります。

安全装置について

SRS サイドエアバッグ／カーテンエアバッグについての注意

- ・SRS サイドエアバッグ／カーテンエアバッグは、車両側面から乗員に重大な危害がおよぶような強い衝撃を受けたときに瞬時にふくらみ、乗員の頭や胸にかかる衝撃を分散、緩和させる乗員保護装置です。

サイドエアバッグ／カーテンエアバッグは車両側面からの衝撃を緩和します

- ・サイドエアバッグは、前席の背もたれ側面（ドア側）に収納されています。カーテンエアバッグは、ドアピラー部からルーフにかけて収納されています。
- ・シートの側面周囲には、ものを置かないでください。
- ・シートにシートカバーや上着をかけたり、ベルトを巻きつけないでください。

ドアやウィンドウにもたれかからないでください

- ・SRS サイドエアバッグ収納部に手、足、顔を近づけたり、ドアやウィンドウにもたれかかるような姿勢でシートに座らないでください。エアバッグがふくらむときに強い衝撃を受け、非常に危険です。

ドアやサイドエアバッグの近くにカップホルダーなどのカー用品を取り付けしないでください

- ・SRS サイドエアバッグ収納部の近くにカップホルダーなどのカー用品を取り付けたり、ステッカーなどを貼らないでください。エアバッグが正常に作動しなかったり、エアバッグがふくらんだときに飛ばされてケガをするおそれがあります。

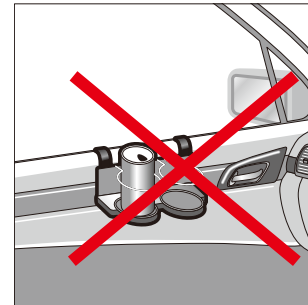

ABS と ESC / ASR についての注意

ABS（アンチロックブレーキシステム）を過信しないでください

- ・ABSはAntilock Brake Systemの略で、急ブレーキをかけたときに車輪がロックするのを防ぎ車の操縦性を確保しようとする装置で、制動距離を短くするための装置ではありません。
- ・次のような路面では、ABSなしの車よりも制動距離が長くなることがあります。速度は控えめにして車間距離を十分にとってください。
 - ・砂利道や雪道、凍結路などを走行しているとき
 - ・タイヤチェーン／ネットを装着しているとき
 - ・道路の継ぎ目などの段差を乗り越えるとき
 - ・石だたみなどの悪路を走行しているとき

ESC / ASR（エレクトロニックスタビリティコントロール／トラクションコントロール）を過信しないでください

- ・ESCシステムは、滑りやすい道路での旋回時などに、車の動きと運転者が意図するコースとに著しい差が発生したとき、自動的にブレーキやガソリンエンジン／電動モーターの出力を制御して車の走行安定性を確保しようとするシステムです。
- ・ASRは滑りやすい道路での発進や急加速時に生じる空転を防ぎ、車の走行安定性を向上させようとするシステムです。
- ・ESC / ASRが作動した状態でも、車の走行安定性には限界があります。ESC / ASRを過信せずに速度を下げ、車間距離を十分にとって安全運転を心がけてください。

スマートキーについての注意

植え込み型心臓ペースメーカーおよび植え込み型除細動器を使用されている方は、スマートキー検知用の車室内発信機・車室外発信機から約22cm以内に近付かないようにしてください

- ・電波により植え込み型心臓ペースメーカーおよび植え込み型除細動器の作動に影響を与えるおそれがあります。
- ・植え込み型心臓ペースメーカーおよび植え込み型除細動器以外の医療用機器を使用される場合は、電波による影響について医療用機器製造業者などに事前に確認してください。電波により医療用機器の動作に影響を与えるおそれがあります。

運 転 装 置 に つ い て

アンテナ位置

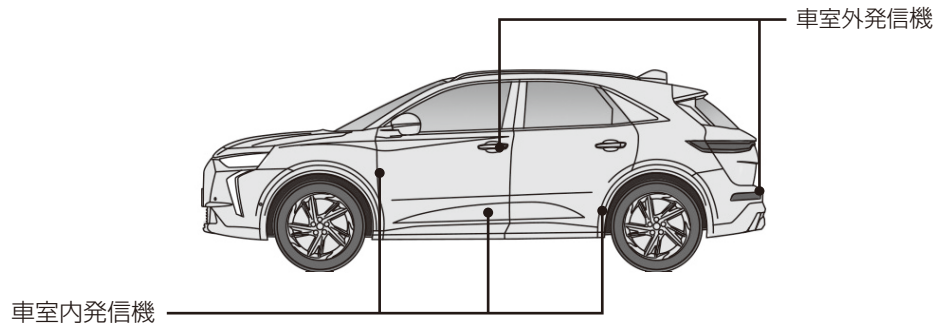
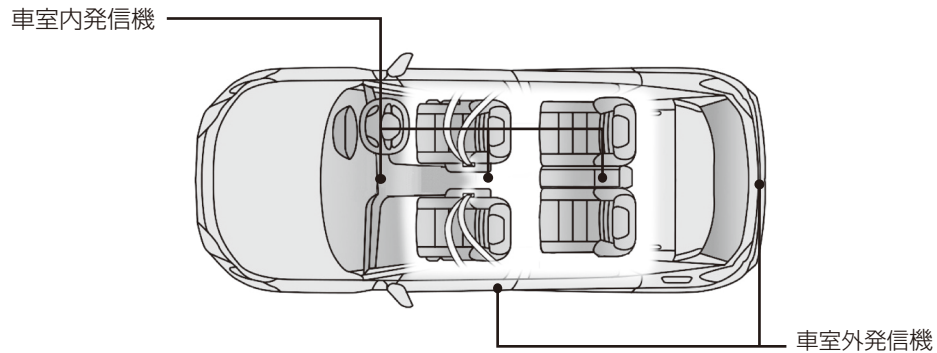

ドライブセレクターレバーの操作についての注意

クリーブ現象に注意してください

- ・クリーブ現象とは、ハイブリッドシステムが始動している状態のときにシフトポジションを **P** または **N** 以外にすると、アクセルペダルを踏まなくても車が動き出すことです。
- ・停車中はブレーキペダルをしっかりと踏んでください。思わぬ事故につながるおそれがあります。

ブレーキとアクセルのペダル位置に注意してください

- ・ペダルの踏み違いは、思わぬ事故につながります。ハイブリッドシステムを始動する前にペダルの位置を確認してください。
- ・また、アクセルペダルとブレーキペダルは右足で操作してください。

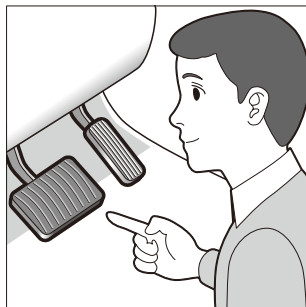

発進前／停車後のドライブセレクターレバーの操作はブレーキを踏んでください

- ・ハイブリッドシステムを始動するときはブレーキペダルをしっかりと踏み込んでください。
- ・発進時のドライブセレクターレバーの操作は、ブレーキペダルをしっかりと踏み込んで行ってください。急発進して、思わぬ事故につながるおそれがあります。

アクセルペダルはゆっくり踏んでください

- ・アクセルペダルを急激に踏み込むと、急発進して思わぬ事故につながるおそれがあります。

走行中はシフトポジションをNにしないでください

- ・走行中にシフトポジションを **N** にすると、回生ブレーキが効かなくなり思わぬ事故につながるおそれがあります。
- ・オートマチックトランスミッション内のオイルの潤滑が悪くなり、故障するおそれがあります。

後退した後はシフトポジションをNに戻してください

- ・後退した後は、すぐシフトポジションを **R** から **N** に戻す習慣をつけてください。

シフトポジションは目で確認してください

- ・シフトポジションを変更するときは、必ずシフトポジションを目で確認してください。

運 転 装 置 に つ い て

追い越しにはキックダウンを利用してください

- ・ガソリンエンジンが始動している状態で走行中、アクセルペダルをいっぱい踏み込むと自動的に低速ギアに切り替わり、急加速が得られます。
- ・滑りやすい路面や急カーブなどでは使用しないでください。タイヤがスリップして思わぬ事故につながるおそれがあります。

駐車時はシフトポジションをPにしてください

- ・駐車するときはシフトポジションをPにして、パーキングブレーキをかけてください。クリープ現象などで無人で車が動き出したり、誤ってアクセルペダルを踏み込み、急発進したりし、事故につながるおそれがあります。

無用な空ぶかしはしないでください

- ・万一、シフトポジションがP、N以外にあると、急発進し、思わぬ事故につながるおそれがあります。

クルーズコントロールについての注意

クルーズコントロールを使用しないときはメインスイッチをオフにしてください

誤ってクルーズコントロールを作動させると、思わぬ事故につながるおそれがあります。

先進運転支援システムについての注意

アクティブセーフティブレーキなどの先進運転支援システム各機能は、ドライバーの運転支援を目的としているため、機能には限界があり、路面や天候などの条件によっては作動しない場合があります。機能を過信せず常に安全運転をお願いします。

オーバーヒートについての注意

オーバーヒートの症状について

- ・ 次のような症状が現れるとともに、インストルメントパネルのSTOP 警告灯が点灯します。
- ・ 冷却水温警告灯が点灯したり、エンジンや電動モーターの出力が急に低下する。
- ・ ボンネット（エンジンルーム）から蒸気が出てくる。

オーバーヒートの対応について

- ・ ボンネットから蒸気が出ているときは、蒸気が出なくなるまでボンネットを開けないでください。エンジンルーム内が高温になっているため、やけどなどをするおそれがあります。
- ・ 冷却水温度が下がるまで、冷却水タンクのキャップを開けないでください。蒸気や熱湯が噴き出して、やけどをするおそれがあります。
- ・ オーバーヒートを起こしたまま走行を続けると、ハイブリッドシステムなどに重大な損傷を起こすおそれがあります。安全な場所に停車し、当社指定サービス工場にご連絡ください。

故障したとき／事故が起きたときの注意

走行中に路上で故障したとき

- ・ 一般道では、車を路肩などの安全な場所へ移動させ、非常点滅灯を点滅させます。必要に応じて、車の後方に停止表示板を置いてください。
- ・ 高速道路や自動車専用道路では、車を路肩などの安全な場所へ移動させ、車内の乗員を安全な場所に避難させてください。次に非常点滅灯を点滅させ、車の後方に停止表示板を置いて（法律で義務付けられています）ください。

路上で動けなくなったとき

- ・ 車を移動するときは、シフトポジションを **N** にしてパーキングブレーキを解除し、安全な場所へ移動させてください。

踏切内で動けなくなったとき

- ・ 同乗者や付近の人に協力してもらい安全な場所まで押してもらってください。車を移動するときは、ハイブリッドシステムを始動してシフトポジションを **N** にし、パーキングブレーキは解除します。
- ・ 車を移動できないときは、乗員を安全な場所へ避難させ、直ちに踏切警報機に設置してある非常ボタンを押します。緊急を要するときは、保安炎筒を使用して列車に車が踏切内に停車していることを知らせます。

事故が起きたとき

- ・事故が起きてしまったときは、あわてずに次の処置をとります。
- 1. 続発事故を防ぐために、他の交通の妨げにならない安全な場所へ車を移動し、ハイブリッドシステムを停止します。
- 2. 負傷者がいるときは、救急車の出動を要請するとともに負傷者に応急手当を行います。
ただし、頭部を負傷しているときは動かさないようにしますが、続発事故のおそれがあるときは安全な場所へ避難させます。
- 3. 警察に連絡します。
事故が発生した場所、事故状況、負傷者の有無、負傷の程度を報告し、指示を受けてください。
- 4. 事故の相手があるときは、相手側の氏名や住所、電話番号、自動車保険の番号などを確認してください。
- 5. 車をご購入された販売店と保険会社に事故状況をご連絡ください。

盗難についての注意

スマートキーは必ず携行してください

- ・車から離れるときは、必ずハイブリッドシステムを停止し、スマートキーを携行してください。
- ・また、スペアキーを車内に置いたり、バンパーや車体の一部に貼り付けておくことは、盗難のおそれがありますので絶対におやめください。

ドア、ウィンドウ、サンルーフ*を確認してください

- ・車から離れるときは、すべてのドアが正しくロックされていることを確認してください。また、ウィンドウやサンルーフもきちんと閉じているかを確認してください。

路上駐車は絶対におやめください

- ・短時間の駐車でも、いたずらや盗難を防ぐために違法な路上駐車を避け、明るく管理の行き届いた駐車場に入ることを心がけてください。

車内に現金や貴重品は絶対に置いたままにしないでください

- ・現金や貴重品、携帯電話、バッグ、上着などを車内に置いたまま車を離れないでください。

こんなことにもご注意ください

車の改造は禁止されています

- ・車の改造や当社純正部品以外の使用は、車の性能が十分に発揮できないだけでなく、思わぬ事故の原因につながるおそれがあります。また、保証の適用外になるだけでなく、故障の原因になることがあります。
- ・電装品や無線機などの取り付け、取りはずしは、当社指定サービス工場にご相談ください。取り付け、取りはずしが適切でないと、電子機器部品に悪影響をおよぼすだけでなく、故障や火災などの思わぬ事故につながるおそれがあります。
- ・ハンドルの取りはずしや交換は、絶対に行わないでください。ハンドルにはSRSエアバッグが内蔵されていますので、正常に作動しなかったり不意に作動して思わぬ事故になるおそれがあります。

タイヤ、ホイールは指定サイズを使用してください

- ・タイヤ、ホイールは指定された規格の製品を使用してください。指定以外の製品を装着すると、ブレーキシステムに悪影響をおよぼしたり、走行安定性を損なうおそれがあります。
- ・交換は当社指定サービス工場で行ってください。

* 仕様により異なります。

その他

ウィンドウにアクセサリーを取り付けしないでください

- ・ガラス面にアクセサリーなどを取り付けると、視界の妨げになったり、走行中に飛んでケガをするなど思わぬ事故につながるおそれがあります。
- ・アクセサリーの吸盤がレンズの働きをして、火災を起こすことがあります。

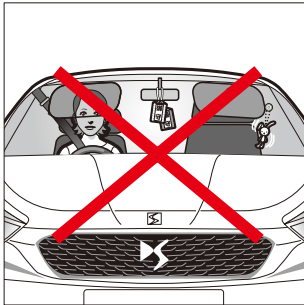

冬季はタイヤの滑り止めや解凍剤などをご用意ください

- ・冬季のトラブルを軽減するために、冬用タイヤチェーン／ネットや解凍剤などの準備およびバッテリーの点検を行っておくことをお勧めします。詳しくは当社指定サービス工場にご相談ください。
- ・積雪や凍結した道路を走行するときは、安全のため冬用タイヤを装着してください。
- ・冬用タイヤに交換するときは、必ず指定サイズで同じメーカーの同じ銘柄のものを4輪に装着してください。
- ・タイヤチェーン／ネットは、タイヤサイズに合ったものを前輪に取り付けてください。
- ・タイヤチェーン／ネットの装着は、安全な場所に停車し、各取扱説明書に従って確実に取り付けてください。
- ・装着後は100mくらい走行して、ゆるみや車体に当たっていないかを再度確認してください。
- ・タイヤチェーン／ネットに付属の取扱説明書で指定された速度で走行してください。
- ・12Vバッテリーは、気温が低くなると性能も低下します。バッテリー液や比重、充電状態を点検してください。
- ・ウォッシャー液の凍結を防ぐために、夏季よりも混合割合を高めてください。

タバコの吸殻の火は消して灰皿へ入れてください

- ・タバコやマッチなどの火は、確実に消して灰皿へ入れてふたを閉めてください。
- ・灰皿の中に吸殻を入れすぎたり、燃えやすいものを入れたりしないでください。思わぬ火災につながるおそれがあります。

ワイヤレス充電器についての注意

ワイヤレス充電器の電波がおよぼす影響について

- ・電波により植え込み型心臓ペースメーカーおよび植え込み型除細動器の作動に影響を与えるおそれがあります。
- ・植え込み型心臓ペースメーカーおよび植え込み型除細動器以外の医療用機器を使用される場合は、電波による影響について医療用機器製造業者などに事前に確認してください。電波により医療用機器の動作に影響を与えるおそれがあります。

Bluetooth[®] についての注意

このタッチスクリーンは Bluetooth の機能を備えています。植え込み型心臓ペースメーカーおよび植え込み型除細動器を使用されている方は、タッチスクリーンから約22cm 以内に近付かないようにしてください

- ・電波により植え込み型心臓ペースメーカーおよび植え込み型除細動器の作動に影響を与えるおそれがあります。
- ・植え込み型心臓ペースメーカーおよび植え込み型除細動器以外の医療用機器を使用される場合は、電波による影響について医療用機器製造業者などに事前に確認してください。電波により医療用機器の動作に影響を与えるおそれがあります。

Wi-Fi 機器についての注意

このタッチスクリーンは Wi-Fi の機能を備えています

- ・電波により植え込み型心臓ペースメーカーおよび植え込み型除細動器の作動に影響を与えるおそれがあります。
- ・植え込み型心臓ペースメーカーおよび植え込み型除細動器以外の医療用機器を使用される場合は、電波による影響について医療用機器製造業者などに事前に確認してください。電波により医療用機器の動作に影響を与えるおそれがあります。

リチウムイオンバッテリーの充電についての注意

- ・植え込み型心臓ペースメーカーおよび植え込み型除細動器などの医療用機器を使用されている方は、機器におよぼす影響について医療用機器製造業者などに事前に確認してください。
- ・植え込み型心臓ペースメーカーおよび植え込み型除細動器などの医療用機器を使用されている方は、次のことをお守りください。充電により、医療用機器の動作に影響を与えるおそれがあります。
 - ・充電中は、短い時間であっても、充電ケーブル、コントロールユニット、充電器などに近付かないでください。
 - ・充電器の操作は自分で行わず、他の方にお願ひしてください。
 - ・充電中は車内にとどまったり、車両に近付かないでください。
- ・植え込み型心臓ペースメーカーおよび植え込み型除細動器以外の医療用機器を使用されている方は、機器におよぼす影響について医療用機器製造業者などに事前に確認してください。医療用機器の動作に影響を与えるおそれがあります。

EDR（イベントデータレコーダー）

この車両には、EDR（イベントデータレコーダー）が装備されています。EDRは、エアバッグの作動時や道路上の障害物との接触時など、一定の衝突や衝突に近い状態が発生した場合に車両システムの作動状況に関するデータを記録します。EDRは車両の動きや安全システムに関するデータを短時間記録するように設計されています。ただし、衝突の程度と形態などによりデータが記録されない場合があります。

EDRは次のデータなどを記録します。EDRが記録したデータは、衝突や傷害が発生した状況を把握するのに役立ちます。

- ・車両の各システムの作動状況
- ・アクセルペダルおよびブレーキペダルなどの操作状況
- ・車速などの車両情報
- ・エアバッグの作動に関する情報



- EDRは一定の衝突や衝突に近い状態が発生した場合にデータを記録します。通常走行時にはデータは記録されません。また、個人情報（氏名・性別・年齢・衝突場所など）や、会話などの音声は記録されません。
- EDRで記録されたデータを読み出すには、特別な装置を車両またはEDRへ接続する必要があります。DS AUTOMOBILESに加え、法執行機関などの特別な装置を所有する第三者が車両またはEDRに接続した場合でも情報を読み出すことができます。

EDRデータの開示

DS AUTOMOBILES および DS AUTOMOBILES が委託した第三者は、EDRが記録したデータを車両衝突安全性能の向上などを目的に取得・利用することがあります。

なお、次の場合を除き、DS AUTOMOBILES および DS AUTOMOBILES が委託した第三者は、EDRが記録したデータを第三者へ開示・提供することはありません。

- ・車両の使用者の同意（リース車の場合は借主の同意）がある場合
- ・警察・裁判所・政府機関などからの法的強制力のある要請に基づく場合
- ・統計的な処理を行うなど、使用者や車両が特定できないように加工したデータを研究機関などに提供する場合

車両データの記録

この車両には、車両の制御や操作に関するデータなどを記録するコンピューターが装備されています。各機能の作動時や走行状況に応じて、次のようなデータを記録することがあります。

- ・車速などの車両情報
- ・アクセルペダルおよびブレーキペダルなどの操作状況
- ・車両運転時の環境情報
- ・車載されるコンピューターの故障診断の情報
- ・その他の、車載されるコンピューターの制御に関する情報



- 記録されるデータは車両のグレードや装備により異なります。
- 個人情報（氏名・性別・年齢・衝突場所など）や、会話などの音声は記録されません。

車両データの開示

DS AUTOMOBILES および DS AUTOMOBILES が委託した第三者は、記録したデータを車両の故障診断、品質の向上、研究開発などを目的に取得・利用することがあります。

なお、次の場合を除き、DS AUTOMOBILES および DS AUTOMOBILES が委託した第三者は、記録したデータを第三者へ開示・提供することはありません。

- ・車両の使用者の同意（リース車の場合は借主の同意）がある場合
- ・警察・裁判所・政府機関などからの法的強制力のある要請に基づく場合
- ・統計的な処理を行うなど、使用者や車両が特定できないように加工したデータを研究機関などに提供する場合

第1章 安全に運転するために

フロントシート	1-2
ミラー	1-10
液晶ディスプレイ (カメラモニター)	1-13
サイドビューカメラ	1-13
リアシート	1-15
シートベルト	1-18
チャイルドシート	1-22
エアバッグ	1-33
走行する前に	1-38
使用燃料について	1-38
冬季の取り扱い	1-39
保安炎筒	1-41
触媒コンバーター	1-41

安全に運転するために

フロントシート

⚠ 警告

- 運転席のシート調整は、安全のため停車中に行ってください。
- シートを調整するときには、身体の一部や障害物が妨げにならないように注意し、正しい位置に固定してください。

● フロントシートの調整 (手動)

シートの前後調整

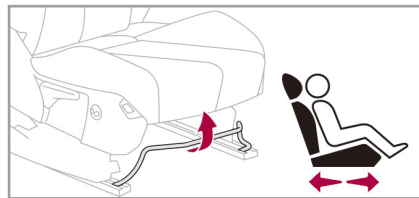

レバーを引き上げたままシートを前後に動かします。レバーを放すとその位置で固定されます。

シートの高さ調整

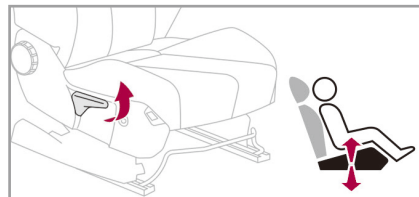

レバーを上下に動かして高さを調整します。

背もたれの角度調整

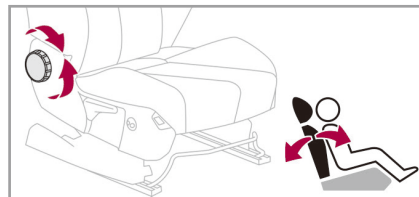

ダイヤルを回して背もたれの角度を調整します。

シートクッションの奥行き調整*

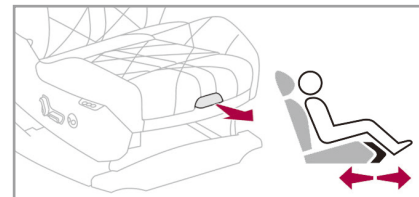

ハンドルを引き、シートクッションの前部を前後に動かしてシートクッションの奥行きを調整します。

* 仕様により異なります。

● フロントシートの調整（電動）

シートの前後調整



スイッチを前後にスライドして調整します。

シートの高さと角度調整

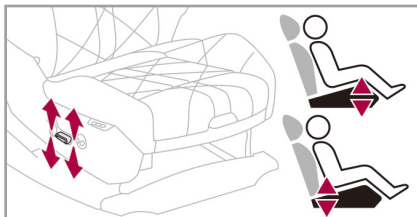

- ・高さ：スイッチの後端を上下して調整します。
- ・角度：スイッチの前端を上下して調整します。

背もたれの角度調整

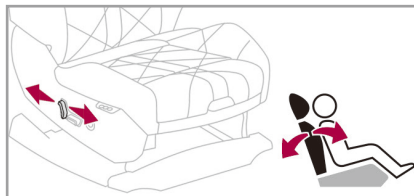

スイッチを前後に倒して背もたれの角度を調整します。

ランバーサポートの調整



2ウェイ調整



スイッチの前後を押し
てランバーサポートの張り出しを調整
します。

4ウェイ調整



スイッチの前後を押し
てランバーサポートの張り出しを調整
します。

スイッチの上下を押し
てランバーサポート
の高さを調整します。

シートの角度調整（AGR シート）

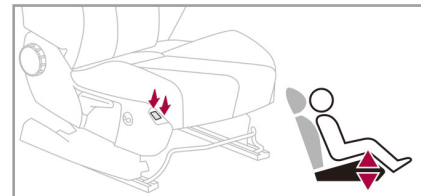

AGR シートに装備された電動のシート
角度調整機能です。

スイッチの前後を押し
てシートの角度を
調整します。



電動調整はハイブリッドシステムが始
動している状態のときに行ってくだ
さい。

安全に運転するために

1

●ヘッドレストの調整

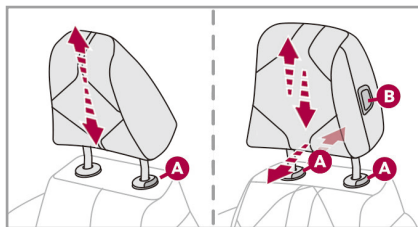

2ウェイ

4ウェイ

高さ調整（2ウェイ）

ヘッドレストを引き上げると上がります。
ラグ A を押しながらヘッドレストを押すと下がります。

高さ調整（4ウェイ）

ヘッドレストを引き上げると上がります。
ボタン B を押しながらヘッドレストを押すと下がります。

前後調整（4ウェイ）

ボタン B を押しながらヘッドレストを前後させます。

ヘッドレストの脱着

1. 背もたれを後方へ倒します。
2. ヘッドレストを最上の位置に移動します。
3. 根元のラグ A を押しながら引き上げます。

ヘッドレストを戻すには、ヘッドレストの支柱をシートの穴に合わせて押し込みます。

⚠ 警告

- ヘッドレストは衝突の際にはずれないように、支柱によって支えられています。
- 高さはヘッドレストの上端と前席乗員の頭の上が揃うように調整してください。
- ヘッドレストをはずして運転しないでください。事故などのときにケガをする危険性があります。

●シートポジションメモリー*

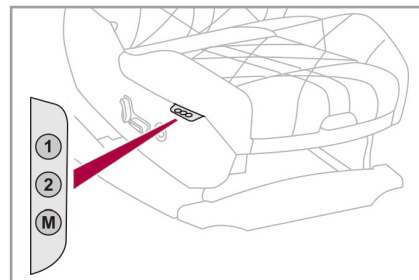

お好みのシートポジション（運転席の位置、ドアミラーの角度）を登録し、ワンタッチで呼び出すことができます。シートポジションは運転席シートにあるボタンに2人分まで登録できます。

* 仕様により異なります。

シートポジションを登録する

1. ENGINE START/STOP スイッチをアクセサリーポジションにする、またはハイブリッドシステムを始動します。
2. 運転席の位置およびドアミラーの角度を調整します。
3. ボタン **M** を押して4秒以内に、登録したいボタン **1** または **2** を押します。登録が完了すると、チャイムが鳴ります。



新しいシートポジションを登録すると、前の登録に上書きされます。

登録ポジションを呼び出す

車が停止状態で、ENGINE START/STOP スイッチがアクセサリーポジションのとき、またはハイブリッドシステムが始動している状態のときにボタン **1** または **2** を短く押します。呼び出しが完了すると、チャイムが鳴ります。

警告

登録ポジションの呼び出し中に身体の一部や障害物が妨げにならないように注意してください。



- 登録ポジションの呼び出し中にボタン **M**、**1** または **2** を押すか、シートの調整を行うと呼び出しはキャンセルされます。
- 走行中は登録ポジションの呼び出しはできません。
- ENGINE START/STOP スイッチをオフにしてから約45秒間、またはフロントドアを開けてから約45秒間、登録ポジションの呼び出しができます。



●ENGINE START/STOP スイッチをオフにしてから運転席ドアを開けると、運転席シートが自動的に後方へ移動します。再びENGINE START/STOP スイッチをアクセサリーポジションにする、またはハイブリッドシステムを始動すると、前回呼び出した登録ポジションに運転席シートが自動的に移動します。この機能のオン/オフは、次の方法で行います。

1. をタップします。
 は、ダッシュボードのアイコン をタップしてから画面を左右にスワイプしたいすれかのホームページ、またはタッチスクリーンを指3本でタップすると表示されます。
2. をタップします。
3. **車両設定** をタップします。
4. **車両へのアクセス** をタップします。
5. **ドライバーウェルカム** をタップしてオン/オフします。





安全に運転するために

1

● マルチポイントランバーサポート*

ハイブリッドシステムが始動している状態のとき、運転席と助手席とで別々に作動させることができます。作動すると6分間ランバーサポートのぼう張、収縮が行われ、3分間のインターバルののち再度6分間作動します。1時間経過すると、自動的に停止します。

マルチポイントランバーサポートの設定を行うには、まず次のように操作してください。

1.  をタップします。
 は、ダッシュボードのアイコン
 をタップしてから画面を左右にスワイプしたいいずれかのホームページ、またはタッチスクリーンを指3本でタップすると表示されます。
2.  をタップします。
3. **電動ランバーサポート**をタップします。

機能の作動

マルチポイントランバーサポートを作動するには、 をタップします。

機能の停止

マルチポイントランバーサポートを停止するには、**0**をタップします。

サポート量の調整

マルチポイントランバーサポートのサポート量は3段階に調整できます。マルチポイントランバーサポートのサポート量を調整するには、お好みのサポート量（**1**:小／**2**:中／**3**:大）をタップします。

種類の選択

マルチポイントランバーサポートの種類は8種類から選択できます。マルチポイントランバーサポートの種類を選択するには、画面を左右にスワイプしてお好みの種類を選択します。



● **ENGINE START/STOP** スイッチをオフにするとマルチポイントランバーサポートは停止します。ただし、サポート量と種類の設定は保持されます。





-  シート側面にあるボタンを押してもマルチポイントランバーサポートを作動／停止できません。シート側面にあるボタンで操作するには、一旦マルチポイントランバーサポートを作動させてください。

* 仕様により異なります。

●シートヒーター*

シートヒーターは運転席と助手席に装備され、ハイブリッドシステムが始動している状態のとき、別々に作動させることができます。

シートヒーターの設定を行うには、まず次のように操作してください。



1.  をタップします。
 は、ダッシュボードのアイコン
 をタップしてから画面を左右に
 スワイプしたいすれかのホームページ、またはタッチスクリーンを指3
 本でタップすると表示されます。
2.  をタップします。
3. **ヒーター／ベンチレーション**をタップします。
4. タッチスクリーンを左または右にスワイプしてシートヒーター（赤色のシートのイラスト）を選択します。

機能の作動／停止

シートヒーターを作動するには、 をタップします。

シートヒーターを停止するには、シートのイラストをタップします。温度設定が変更され、低（表示灯が1つ点灯）の次に作動が停止します。



- シートヒーターが作動するとの点灯色が変化します。
- 仕様により、再度をタップするとシートヒーターが停止する場合があります。

温度の調整

シートヒーターの温度を調整するには、シートのイラストをタップしてお好みの温度設定にします。

表示灯が1つ点灯：低
 表示灯が2つ点灯：中
 表示灯が3つ点灯：高



- シートヒーターの温度調整を行うと、低（表示灯が1つ点灯）の次に作動を停止します。再度シートヒーターを作動させるには、をタップしてください。
- ENGINE START/STOP**スイッチをオフにしてもシートヒーターの設定は保持されます。

⚠ 注意

- 次の方がシートヒーターを使用する場合は、低温やけどを負うおそれがあるため注意してください。
 - ・乳幼児、お子さま、お年寄り、病人、体の不自由な人
 - ・皮膚の弱い人
 - ・疲労の激しい人
 - ・深酒や眠気をさそう薬（睡眠薬、かぜ薬など）を服用された人
- 異常な過熱や低温やけどの原因となるおそれがあるため、シートヒーターを使用するときは次のことをお守りください。
 - ・毛布やクッションなどをかけた状態で使用しないでください。
 - ・長時間連続して使用しないでください。

注意

- シートヒーターの損傷を防ぐために、次のことをお守りください。
- ・重い荷物をシートの上に置いたり、針金やピンなどを突き刺したりしないでください。
 - ・シートの上で立ち上がったたり、膝を突いて体重をかけたりしないでください。
 - ・シートの上に水や飲み物などをこぼさないでください。
 - ・シートが濡れているときはシートヒーターを使用しないでください。







- 電費／燃費を良くするためにも、以下のことをお守りください。
- ・シートに乗員が着席していないときは、シートヒーターを使用しないでください。
 - ・シートが十分に温まったら、シートヒーターの温度設定を低くしてください。

●シートベンチレーション*

シートベンチレーションを作動させると、シートの通気が行われます。運転席と助手席に装備され、ハイブリッドシステムが始動している状態のとき、別々に作動させることができます。

シートベンチレーションの設定を行うには、まず次のように操作してください。

1.  をタップします。
 は、ダッシュボードのアイコン  をタップしてから画面を左右にスワイプしたいいずれかのホームページ、またはタッチスクリーンを指3本でタップすると表示されます。
2.  をタップします。
3. **ヒーター／ベンチレーション**をタップします。
4. タッチスクリーンを左または右にスワイプしてシートベンチレーション（青色のシートのイラスト）を選択します。

* 仕様により異なります。



機能の作動／停止

シートベンチレーションを作動するには、をタップします。

シートベンチレーションを停止するには、シートイラストをタップします。

風量設定が変更され、弱（表示灯が1つ点灯）の次に作動が停止します。



- シートベンチレーションが作動するとの点灯色が変化します。
- 仕様により、再度をタップするとシートベンチレーションが停止する場合があります。

風量の調整

シートベンチレーションの風量を調整するには、シートのイラストをタップして好みの風量設定にします。

表示灯が1つ点灯：弱

表示灯が2つ点灯：中

表示灯が3つ点灯：強



- シートベンチレーションの風量調整を行うと、弱（表示灯が1つ点灯）の次は作動を停止します。再度シートベンチレーションを作動させるには、をタップしてください。
- ENGINE START/STOP** スイッチをオフにしてもシートベンチレーションの設定は保持されます。

ミラー

● 電動ドアミラー

ドアミラーの調整

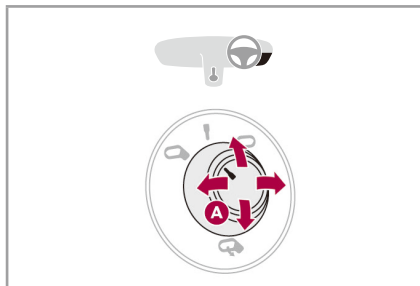

調整するミラーに合わせて、スイッチ **A** を左側または右側に回します。ミラーはスイッチ **A** を動かして上下左右に角度が変えられます。調整が終わったら、スイッチ **A** を中央の位置に戻します。

ドアミラーの格納



スイッチ **A** を下側に回すと、ミラーが格納されます。

ドアミラーの展開

スイッチ **A** を上側に回すと、ミラーが展開されます。

⚠ 注意





ミラーで見た距離感覚と実際の車との距離が異なります。車との感覚を判断するには、この点に十分ご注意ください。

注意

- ドアミラーを手で倒したり、戻したりしないでください。
- 自走式の洗車機を使用する前に、ドアミラーを格納してください。

ドアロック連動格納機能

施錠または解錠すると、ドアミラーが自動的に格納／展開されます。この機能はオン／オフすることができます。オン／オフの設定は、次の方法で行います。

1.  をタップします。
 は、ダッシュボードのアイコン
 をタップしてから画面を左右にスワイプしたいいずれかのホームページ、またはタッチスクリーンを指3本でタップすると表示されます。
2.  をタップします。
3. **車両設定**をタップします。
4. **車両へのアクセス**をタップします。
5. **ドアロック連動格納機能のオフ**をタップしてオン／オフします。

* 仕様により異なります。



- 手などを挟まないように、安全を確認してから操作してください。
- ドアロック連動格納機能のオフ**がオンの状態では（スライダのひし形のカーソルが右側にある状態では）、車両を施錠／解錠してもドアミラーは連動して格納／展開されません。
- スイッチ **A** を下側に回してドアミラーを格納した場合は、車を解錠してもドアミラーは復帰しません。スイッチ **A** を上側に回してドアミラーを復帰してください。
- ダッシュボードのアイコンをタップすると作動するリアウィンドウの視界確保モードは、ドアミラーの曇り取りも兼用しています。





リバース連動ドアミラー*

シフトポジションを **R** にすると、ドアミラーの角度が変化し、後方側面が見やすくなります。

ドアミラーは以下のときに、元の位置に戻ります。

- ・シフトポジションを **R** 以外にする
- ・時速10km 以上で走行する
- ・ハイブリッドシステムを停止する

この機能はオン／オフすることができます。オン／オフの設定は、次の方法で行います。

1.  をタップします。
 は、ダッシュボードのアイコン  をタップしてから画面を左右にスワイプしたいずれかのホームページ、またはタッチスクリーンを指3本でタップすると表示されます。
2.  をタップします。
3. **車両設定**をタップします。
4. **セーフティ**をタップします。
5. **リバース連動ドアミラー**をタップしてオン／オフします。

●自動防眩バックミラー

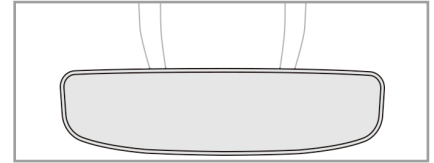

センサーで周囲の明るさやミラーにあたる光を感知し、昼と夜で自動的にミラーの明るさを調整します。また、夜間に後続車のヘッドランプがミラーに反射した場合も、自動的に暗くなって後方の視界を確保します。

⚠ 注意

安全のため、ミラーは後方がよく見える位置に調整してください。

安全に運転するために



シフトポジションを **R** にすると、後方視界を確保するために一時的にミラーが明るくなります。この機能は、ラゲッジルームに積んだ荷物がリアパーセルシェルフの高さを上回ったときや、リアパーセルシェルフの上に荷物を積んだとき、自動的に解除されません。

液晶ディスプレイ (カメラモニター)

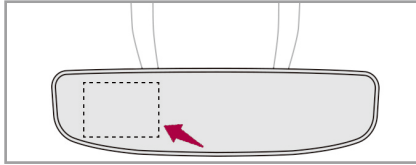

バックミラーの左部分には液晶ディスプレイが内蔵されていて、サイドビューカメラの映像を表示するカメラモニターとなっています。



油膜などがミラーに付着していると、映像が見えにくくなります。やわらかい布で水拭きして定期的に汚れを落としてください。

注意

ミラーの清掃には、溶剤や研磨剤入り洗剤などを使用したり、粗い布などで強くこすったりしないでください。

サイドビューカメラ

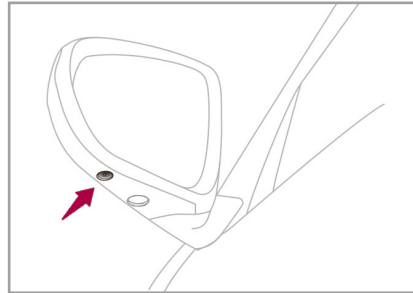

サイドビューカメラが捉えた映像を、バックミラー左部分のカメラモニターに表示することで、運転操作を補助するシステムです。

サイドビューカメラは、以下の操作で作動します。

- ・シフトポジションを **R** にすると自動的に作動します。シフトポジションを **R** 以外にすると、数秒後にオフになります。
- ・運転席側ダッシュボードのスイッチを押すと作動します。再度スイッチを押すと、数秒後にオフになります。



警告

- 周囲の安全は、必ず目視やミラーなどで直接確認してください。モニターだけを見ての運転は絶対におやめください。
- 映像範囲には限界があり、車両周辺の人や障害物がすべて映るわけではありません。
- カメラレンズの特性により映像がゆがむため、モニター上での見かけの距離感とは実際と異なります。急勾配など特定の路面状況下では、その差が特に大きくなります。
- ドアミラーを格納した状態では、適切な映像範囲を得られません。

注意

- カメラ本体やその周辺に、強い衝撃や力を加えないでください。また高圧洗浄は避けてください。
- カメラレンズ部の清掃には、溶剤や研磨剤入り洗剤などを使用したり、粗い布などで強くこすったりしないでください。やわらかい布で水拭きすることで、十分汚れが落ちます。
- 異常が発生した場合は、当社指定サービス工場にご連絡ください。



- 気象条件などにより、映像が見えにくくなる場合があります。また、夜間など暗い場所では画質が低下します。
- 強い光がカメラに当たると、映像が白くぼやけたり、光の筋が映り込む場合があります。
- 携帯電話や無線機などの電波により、映像にノイズが入る場合があります。
- 車両の積載状況などにより、映像範囲が変わる場合があります。
- 映像を鮮明に保つために、カメラレンズ部は定期的に清掃してください。

* 仕様により異なります。

リアシート

●リアヘッドレスト

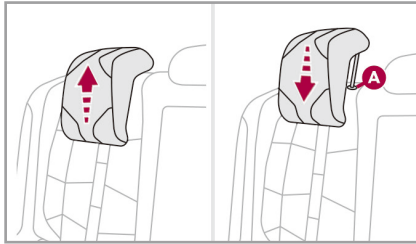

高さ調整

ドア側のシートのみ高い位置、低い位置の2段階が選択できます。ヘッドレストを引き上げると上がります。ラグ **A** を押しながらヘッドレストを押すと下がります。

取りはずし

1. ドア側のシートは、背もたれを少し倒します。
2. ドア側のシートは、ヘッドレストを一番高い位置まで引き上げます。
3. ラグ **A** を押してヘッドレストを取りはずします。

取り付け

ヘッドレストの支柱をシートの穴に合わせて押し込みます。

⚠ 警告

- ドア側のシートに座るときは、ヘッドレストを高い位置に調整してください。
- ヘッドレストを取りはずしたまま走行しないでください。事故などのときにケガをする危険性があります。
- ヘッドレストはそれぞれのシート専用のものを使用してください。

●バックレストの角度調整*

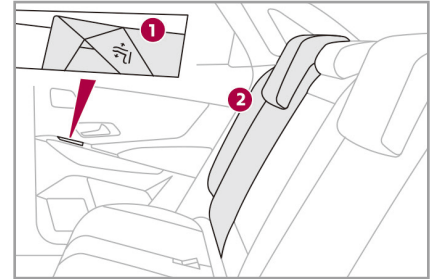

スイッチ①を押すとバックレスト②が前方に起き上がります。
スイッチ①を引くとバックレスト②が後方に倒れます。

⚠ 注意

シートのまわりに障害物がないか、ラゲッジルームの荷物が干渉しないか確認してください。また、体が挟まれないように十分に注意してください。



バックレストの角度調整はハイブリッドシステムが始動している状態のときに行ってください。

● リアシートの折りたたみ

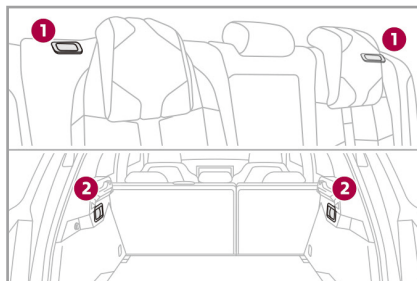

- ①：後席から折りたたむ
- ②：ラゲッジルームから折りたたむ

後席から折りたたむ

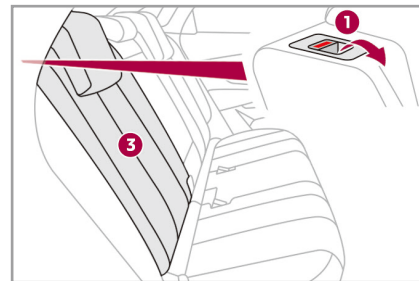

- 1. フロントシートを前にずらします。
- 2. ドア側のシートはヘッドレストを低い位置にセットします。
- 3. リアアームレストを元の位置に戻します。
- 4. シートベルトが損傷しないように、両サイドのシートのシートベルトを背もたれの脇に寄せます。
- 5. ボタン①を引き、バックレスト③のロックを解除します。
- 6. 背もたれ③を前方へ倒します。

ラゲッジルームから折りたたむ

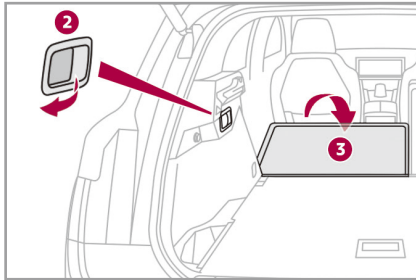

1. フロントシートを前にずらします。
2. ドア側のシートはヘッドレストを低い位置にセットします。
3. リアアームレストを元の位置に戻します。
4. シートベルトが損傷しないように、両サイドのシートのシートベルトを背もたれの脇に寄せます。
5. ラゲッジルームにあるレバー②を手前に引き、背もたれ③をシートクッションへ倒します。

戻しかた

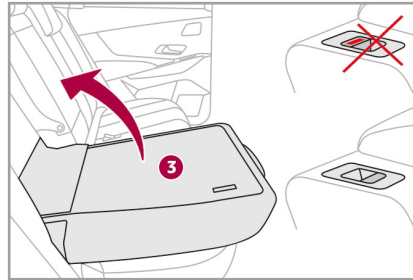

1. 背もたれ③を起こして元の位置に戻します。
2. シートが確実に固定され、ボタンの赤い目印が見えないことを確認します。
3. 背もたれがシートベルトを巻き込んでいないか確認します。

警告

- リアシートを操作するときは、安全な場所に停車させてから行ってください。
- リアシートを元に戻すときには、背もたれがしっかりと固定されていることを確認してください。しっかりと固定されていないと、急ブレーキや事故などのときにケガをするおそれがあります。また、ラゲッジルームの荷物が放り出され乗員がケガをするおそれがあります。

注意

シートのまわりに障害物がないか確認してください。また、体が挟まれないように十分に注意してください。

注意

リアシートに戻すときにはシートベルトを巻き込まないようにしてください。

シートベルト

●フォースリミッター付きシートベルトプリテンションシステム

車体が強い衝撃を受けたとき、瞬間的にシートベルトを引き込み、身体を拘束する効果を高める装置です。

この機構は、ENGINE START/STOPスイッチがアクセサリポジションのとき、またはハイブリッドシステムが始動している状態のときに作動します。

フォースリミッターは、事故の際に身体にかかるシートベルトの衝撃を和らげる働きをします。

●フロントシートベルト

フロントシートベルトの着用

フロントシートのシートベルトはフォースリミッター付きシートベルトプリテンションシステムです。

水平方向にあるベルトを、腹部ではなく腰骨に当たるようにしてバックプレートをカチッと音がするまでバックルに差し込みます。バックルの赤いボタンを押すとはずれます。

シートベルトの高さ調整

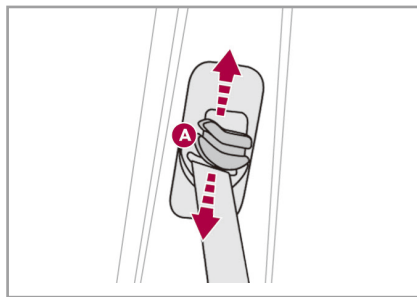

ベルトを引き出し、アンカー **A** の中央部を押しながらアンカー **A** を上下にスライドさせて、ベルトが肩先と首との間に当たるように合わせます。

●リアシートベルト

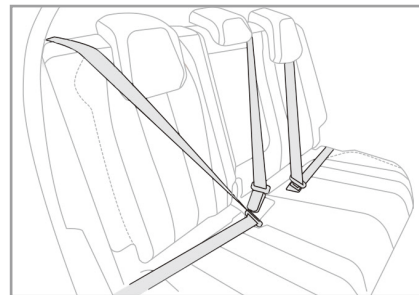

リアシートベルトは3点式です。両サイドのシートのシートベルトはフォースリミッター付きシートベルトプリテンションシステムです。

シートベルトのストラップを引き出し、バックルに差し込みます。ストラップを引っ張って、正常に装着されたかを確認します。バックルの赤いボタンを押すとはずれます。

中央シートのシートベルトを使用していないときは、バックルを格納し、ストラップで留めてください。

● シートベルトの着用警告

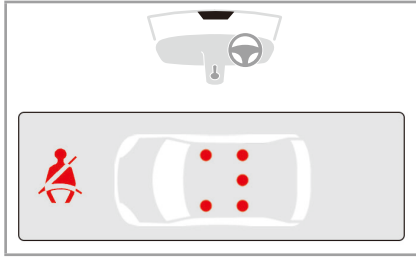

インストルメントパネルとシートベルト着用／非着用ディスプレイのシートベルト警告灯および該当する座席位置の警告灯が点灯または点滅して、シートベルトの着用状況を表示します。

運転席／助手席シートベルト警告灯

ENGINE START/STOP スイッチをアクセサリポジションにしたとき、またはハイブリッドシステムを始動したとき、シートベルトが着用されていないと、シートベルト警告灯および該当する座席位置の警告灯が点灯します。

時速20km 以上で走行したとき、シートベルトが着用されていないと、約2分間、警告音とともにシートベルト警告灯および該当する座席位置の警告灯が点滅します。

2分経過後は警告灯のみが点灯します。

シートベルトを着用すると警告が止まります。

後席シートベルト警告灯

ENGINE START/STOP スイッチをアクセサリポジションにしたとき、ハイブリッドシステムを始動したとき、または時速20km 以下で走行したとき、シートベルトが着用されていないと、約1分間シートベルト警告灯および該当する座席位置の警告灯が点灯します。

シートベルトを着用すると警告が止まります。

シートベルトをはずした場合

ENGINE START/STOP スイッチがアクセサリポジションのとき、またはハイブリッドシステムが始動している状態のとき、シートベルトをはずすと、シートベルト警告灯および該当する座席位置の警告灯が点灯します。

時速20km 以上で走行しているときにシートベルトをはずすと、約2分間、警告音とともにシートベルト警告灯およびシートベルトをはずした位置の警告灯が点滅します。

2分経過後は、シートベルトが着用されていないと、警告灯のみが点灯します。シートベルトを着用すると警告が止まります。

● 着座検知

助手席の座面に圧力センサーがあり、約35kg以上の重量が加わった状態でシートベルトを着用していないと警告灯は赤く点灯します。



シートに重い荷物を置いて走行する場合は、シートベルトのストラップを引き出してバックルを差し込むと警告灯が点灯しなくなります。

⚠ 警告

- 着席したシート専用のシートベルトを正しく着用してください。誤って隣接するシートのシートベルトストラップやバックルを使用すると、シートベルトの効果が十分に発揮されず、重大な傷害を受けるおそれがあります。
- 乗車中、短時間のドライブといえどもシートベルトを必ず着用してください。
- 妊娠中の女性も必ずシートベルトを着用してください。ただし、医師に注意事項をご確認願います。
- シートベルトは、正しい姿勢で身体に密着させなければ効果がありません。
- バックルを逆にしてバックプレートを差し込まないでください。また、差し込むときには、ねじらないでください。
- バックルに異物などを入れないようにしてください。また、シートベルトを着用する前に、バックルやバックル周辺に異物などがいないか確認してください。

⚠ 警告

- シートベルトは、上部を肩にしっかりとかけ、下部は腰骨のできるだけ低い位置にかけてください。
- シートベルトを2人以上で共有しないでください。
- お子さまを膝の上に抱いて走行しないでください。
- シートベルトの部品をむやみにはずしたり改造しないでください。衝突の際に作動しなくなるおそれがあります。また、誤ってプリテンションシステムを作動させると、ケガをするおそれがあります。
- シートベルトにほつれや傷跡があるようなときは、当社指定サービス工場にご相談ください。部品交換が必要になることがあります。
- シートベルトを修理、交換する場合は当社指定サービス工場にご相談ください。
- シートベルトプリテンションシステムは、一度しか作動しません。作動後は必ず部品交換が必要になりますので、当社指定サービス工場整備を受けてください。

警告

- シートベルトプリテンションシステムは、エアバッグとは関係なく作動します。大きな衝撃を受けたときは、当社指定サービス工場でのシステムの点検を受けてください。

注意

- シートベルトが傷んだり、絡まったりしないように、シートベルトを使用しないときは、必ず正しい位置に収納してください。
- シートの位置を調整したあとは、シートベルトがシートに巻き込まれていないか確認してください。



- 降車時には、シートベルトを確実に収納させてください。
- シートベルトがロックして引き出せないときは、ベルトを強く引いてから、ゆるめてください。
- シートベルトが汚れた場合は、せっけん水や洗剤で洗ってください。

チャイルドシート

当社では、お子さまが乗る場合の安全を十分配慮して車の設計と製造を行っておりますが、お子さまが同乗するときの安全対策については、常に大人の方が十分ご注意いただくようお願いします。

警告

- 短時間の乗車でも、チャイルドシートとシートベルトを着用してください。また、思わぬ事故を防ぐためにも、リアドアのパワーウィンドウが作動しなくなり、室内からリアドアを開けられなくするチャイルドセーフティ機能をご利用ください。
- 後席のウィンドウは3分の1以上開けないようにしてください。
- お子さまの体格に合った正式に認可されたチャイルドシートを使用してください。適切なチャイルドシートにより、お子さまが守られます。
- お子さまを膝に乗せての運転はしないでください。大ケガや致命傷を負うおそれがあります。
- お子さまが正しい着座位置に座っていないと、急ブレーキや事故の際に大ケガや致命傷を負うおそれがあります。また、エアバッグが作動した場合にも、思わぬケガを負うおそれがあります。

●3点式シートベルトを使用したチャイルドシート

新生児から体重13kgまで



このタイプのシートは、体重13kgまでのお子さまに適しています。減速時に首に負担がかからないように、進行方向とは反対向きに取り付けてください。

体重15kgから36kgまで



体重15kg～36kgまでのお子さまにお勧めするタイプです。このタイプのチャイルドシートは、後席左右（ドア側）のシートにのみ取り付けることができます。リアシートのヘッドレストを取りはずしてから取り付けてください。



体重15kg～36kgまでの
お子さまにお勧めする
タイプです。
このタイプのチャイルド
シートは、助手席ま
たは後席左右（ドア側）

のシートにのみ取り付ける
ことができます。

安全に運転するために

●チャイルドシートの推奨取り付け位置

次の表は、お子さまの体重と車のシート形状により、シートベルトを使用してどの位置に一般的なチャイルドシートを取り付けるかを示しています。取り付けは、後ろ向き、前向きとも可能です。

シート		体重グループ			
		13kgまで (グループ0、0+)	9~18kg (グループ1)	15~25kg (グループ2)	22~36kg (グループ3)
助手席	助手席エアバッグOFF	U	U	U	U
	助手席エアバッグON	X	UF	UF	UF
後席*		UF	UF	UF	UF

U : 前向きおよび後ろ向きのユニバーサルチャイルドシートの取り付けに適しているシート位置。

UF : 前向きのユニバーサルチャイルドシートの取り付けに適しているシート位置。

X : チャイルドシートは取り付けできません。

* レッグサポート付きのチャイルドシートは後席中央に取り付けられません。

※グループ0（10kg まで）の乳児用シェル型チャイルドシートおよびキャリコットは助手席には取り付けられません。

※助手席に取り付ける場合、バックレストを元の位置に戻して、シートを一番後ろまで下げてください。高さ調整機能が装備されている場合は、シートの高さを一番高い位置に調整してください。

※リアシートに取り付ける場合、前のシートに接触しないように注意してください。前のシートのバックレストを元の位置に戻し、前方へスライドさせて位置を調整してください。

※チャイルドシートを取り付ける際には、車のシートバックに確実に固定されているか確認してください。必要に応じて、ヘッドレストを取りはずし、チャイルドシートを確実に固定してください。

※当社では可能なかぎり、すべてのチャイルドシートにおいてリアシートに設置することを奨励しています。

⚠ 警告

- 助手席に後ろ向きチャイルドシートを取り付ける際には、必ず助手席エアバッグの機能をキャンセルしてください。お子さまが大ケガを負ったり、場合によっては致命傷を受けるおそれがあります。
- チャイルドシートを取りはずしたら、必ずヘッドレストを取り付けてください。事故などのときにケガをする危険性があります。

MEMO

チャイルドシートは、メーカーの取扱説明書に従って正しく取り扱ってください。

● 助手席へのチャイルドシートの取り付け（3点式シートベルトを使用）

後ろ向きチャイルドシート



後ろ向きチャイルドシートを助手席に取り付ける際、助手席エアバッグの機能をキャンセルすることが必要です。

⚠ 警告

後ろ向きチャイルドシートを取り付ける際には、必ず助手席エアバッグの機能をキャンセルしてください。お子さまが大ケガを負ったり、場合によっては致命傷を受けるおそれがあります。

前向きチャイルドシート



前向きチャイルドシートを助手席に取り付ける際、助手席エアバッグの機能はキャンセルしないでください。

助手席の位置



バックレストを元の位置に戻し、シートを一番後ろまで下げてください。高さ調整機能が装備されている場合は、シートの高さを一番高い位置に調整してください。

⚠ 警告

- シートベルトがしっかりと締まっていることを必ず確認してください。
- レッグサポート付きのチャイルドシートは、レッグサポートをしっかりとフロアに接地させてください。必要に応じて、助手席シート位置を調節してください。

●リアシートへの前向きチャイルドシートの取り付け（3点式シートベルトを使用）



前向きチャイルドシートをリアシートに取り付けた際、お子さまの足が前席に接触しないように、前席の前後位置およびバックレストの角度を調整してください。

⚠ 警告

- シートベルトがしっかりと締まっていることを確認してください。
- 前向きチャイルドシートを取り付けるときは、背もたれとチャイルドシートとの間のすき間が少なくなるようにしてください。
- レッグサポート付きのチャイルドシートは、レッグサポートをしっかりとフロアに接地させてください。必要に応じて、前席のシート位置を調節してください。
- 3点式シートベルトを使用する場合は、後ろ向きチャイルドシートをリアシートに取り付けしないでください。
- レッグサポート付きのチャイルドシートを後席中央に取り付けしないでください。

● ISOFIX チャイルドシート (当社推奨)

新生児から体重13kg まで

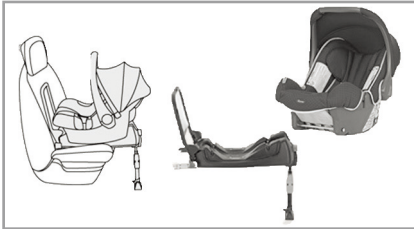

後ろ向きチャイルドシート。高さ調整が可能なバーを備えています。
3点式のシートベルトで取り付けることも可能です。その場合シェルのみ使用してください。
このタイプのチャイルドシートは、助手席または後席左右（ドア側）のシートにのみ取り付けすることができます。

体重9kg から18kg まで



前向きチャイルドシート、アッパーストラップ付き。
シートの角度を3段階に調節できます。
3点式のシートベルトで取り付けることも可能です。その場合、お子さまの足が前席に接触しないように、前席の前後位置およびバックレストの角度を調整してください。
このタイプのチャイルドシートは、助手席または後席左右（ドア側）のシートにのみ取り付けすることができます。

● ISOFIX チャイルドシートの推奨取り付け位置

次の表は、ISOFIX チャイルドシートに関し、車内シート位置と一般的に認可された体重グループの関係を示しています（欧州安全規格に基づいています）。
ISOFIX ユニバーサルチャイルドシートまたはセミユニバーサルチャイルドシートでは、**A ~ G** のアルファベットによる **ISOFIX** サイズコードがチャイルドシートの“**ISOFIX** ロゴ”の横に表示されています。

安全に運転するために

1

		体重グループ											
		10kgまで (グループ0)		10kgまで、13kgまで (グループ0、0+)			9~18kg (グループ1)						
ISOFIXチャイルド シートのタイプ		シェル型		後ろ向き			後ろ向き		前向き				
ISOFIXサイズコード		F	G	C	D	E	C	D	A	B	B1	B2	B3
助手席*	助手席エアバッグOFF	X		IL			IL		IUF IL				
	助手席エアバッグON	X		X			X		IUF IL				
後席左右		X		IL			IL		IUF IL				

IUF : ISOFIX ユニバーサルチャイルドシート (トップベルトを備える ISOFIX 「前向き」チャイルドシート) の取り付けに適しているシート位置。

IL : ISOFIX セミユニバーサルチャイルドシート (トップベルトまたはバーを備える ISOFIX 「後ろ向き」チャイルドシート、バーを備える ISOFIX 「前向き」チャイルドシート、およびトップベルトまたはバーを備える ISOFIX 「シェル型」シート) の取り付けに適しているシート位置。

X : チャイルドシートは取り付けできません。

* 助手席のシートバックを45° 倒してからチャイルドシートを取り付けてください。チャイルドシートを取り付けたら、助手席のシートバックがチャイルドシートのシートバックに接するまで助手席のシートバックを戻してください。

※チャイルドシートを取り付ける際には、確実に固定されているか確認してください。必要に応じて、ヘッドレストを取りはずし、チャイルドシートを確実に固定してください。

※当社では可能なかぎり、すべてのチャイルドシートにおいてリアシートに設置することを奨励しています。

 **警告**

- 助手席に後ろ向きチャイルドシートを取り付ける際には、必ず助手席エアバッグの機能をキャンセルしてください。お子さまが大ケガを負ったり、場合によっては致命傷を受けるおそれがあります。
- チャイルドシートを取りはずしたら、必ずヘッドレストを取り付けてください。事故などのときにケガをする危険性があります。



- 助手席が電動シートの場合は、**ISOFIX** チャイルドシートを取り付けられません。
- 後席中央は **ISOFIX** チャイルドシートに対応していません。
- チャイルドシートは、メーカーの取扱説明書に従って正しく取り扱ってください。

●i-Size チャイルドシート

i-Size チャイルドシートは、助手席およびリアシートに設置されている、**ISOFIX** 規格のこの車専用チャイルドシートをワンタッチで固定するための金具に取り付けます。

安全に運転するために

1

● i-Size チャイルドシートの推奨取り付け位置

次の表は、チャイルドシートが i-Size カテゴリーの場合に取り付けられるシートを示しています。

		i-Sizeチャイルドシート
助手席*	助手席エアバッグOFF	i-U
	助手席エアバッグON	i-UF
後席左右		i-U

i-U :前向きおよび後ろ向きの i-Size ユニバーサルチャイルドシートの取り付けに適しているシート位置。

i-UF :前向きの i-Size ユニバーサルチャイルドシートの取り付けに適しているシート位置。

* 助手席のシートバックを45° 倒してからチャイルドシートを取り付けてください。チャイルドシートを取り付けたら、助手席のシートバックがチャイルドシートのシートバックに接するまで助手席のシートバックを戻してください。

※チャイルドシートを取り付ける際には、確実に固定されているか確認してください。必要に応じて、ヘッドレストを取りはずし、チャイルドシートを確実に固定してください。

※当社では可能なかぎり、すべてのチャイルドシートにおいてリアシートに設置することを奨励しています。

⚠ 警告

- 助手席に後ろ向きチャイルドシートを取り付ける際には、必ず助手席エアバッグの機能をキャンセルしてください。お子さまが大ケガを負ったり、場合によっては致命傷を受けるおそれがあります。
- チャイルドシートを取りはずしたら、必ずヘッドレストを取り付けてください。事故などのときにケガをする危険性があります。

MEMO

- 助手席が電動シートの場合、**i-Size** チャイルドシートを取り付けられません。
- 後席中央は **i-Size** チャイルドシートに対応していません。
- チャイルドシートは、メーカーの取扱説明書に従って正しく取り扱ってください。

● ISOFIX チャイルドシートの取り付けかた

取り付け可能シート位置

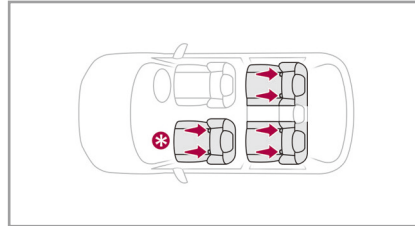

ISOFIX 規格のチャイルドシートを取り付けることができるシートを表しています。

取り付けが可能なシート位置にはそれぞれ3つの ISOFIX 規格のチャイルドシートをワンタッチで固定するための金具が装備されています。

MEMO

- *：電動シートには ISOFIX 規格のチャイルドシートをワンタッチで固定するための金具は設置されていません。
- 後席中央シートは ISOFIX チャイルドシートに対応していません。

安全に運転するために

取り付け金具

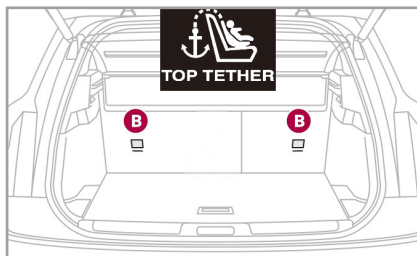
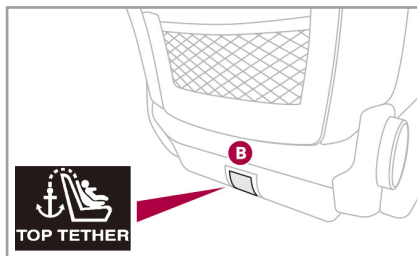
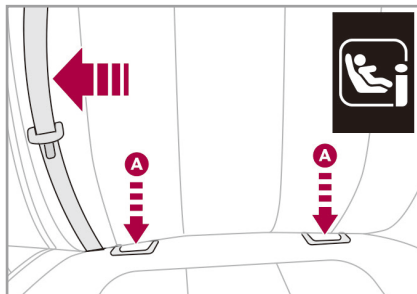

シートの背もたれとシートクッションの間に2つの金具 **A** があります。

トップテザー対応のシートは、ストラップを背もたれ裏側のトップテザーアンカー **B** に装着してください。

取り付け方法については、チャイルドシートの説明書に従ってください。

警告

- チャイルドシートは正しく取り付けてください。事故などの場合に十分な保護ができなくなるおそれがあります。
- チャイルドシートは製造メーカーの指定に従って正しくご使用ください。チャイルドシートに指定された適正な年齢や体格を無視すると、シートベルトにより傷害を受けるおそれがあります。



チャイルドシートを後席左側シートに取り付けるときは、後席中央シートのシートベルトを車内中央に寄せ、チャイルドシートがシートベルトの使用の妨げにならないようにしてください。

エアバッグ

エアバッグはENGINE START/STOPスイッチがアクセサリポジションのとき、またはハイブリッドシステムが始動している状態のときだけ作動します。

エアバッグは致命的な事故の際にフォースリミッター付きシートベルトを補助して乗員を最大限守るように設計されています。

万一の際、エアバッグシステムが急激な減速を感知してそれがあつた到達点にまで達していたら即座にシステムが起動して乗員の保護を行います。

その直後エアバッグはしぼんで乗員が脱出しやすい空間を確保します。

エアバッグはシートベルトが十分フォローできる範囲内の衝撃では開きません。

⚠ 警告

展開後のエアバッグ構成部品は熱くなつておりますので、やけどを負う可能性があります。



展開後のエアバッグはガスが抜けてすぐしぼむようにできています。このガスには若干の刺激性があります。

● フロントエアバッグ

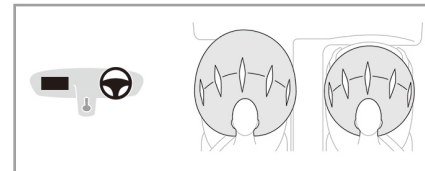

運転席エアバッグはステアリング中央部に収納されています。

助手席エアバッグはダッシュボード内に収納されています。助手席エアバッグは、助手席エアバッグキャンセルスイッチがOFFのときは展開しません。

⚠ 警告

- ステアリングのスポーク部を握つて運転したり、センターパッド部に手を置いて運転しないでください。
- 助手席に座る人は、ダッシュボードに足を乗せないでください。
- ステアリングをはずしたり、物を突き刺したり、激しく物を当てないでください。

⚠ 警告

- ステアリングホイールと助手席ダッシュボードには、エアバッグが組み込まれています。正しく作動させるために次のことをお守りください。
 - エアバッグの組み込まれた箇所にカバーをかけたり、ステッカーなどを貼らないでください。
 - 助手席側のダッシュボードの上に足や物を置いたり、立てかけたりしないでください。エアバッグがふくらむときに置いた物が飛び、ケガをするおそれがあります。
 - エアバッグや近くにある部品をむやみにはずさないでください。衝突の際に作動しなくなるおそれがあります。また、誤ってエアバッグを作動させるとケガをするおそれがあります。
 - 喫煙中にエアバッグが作動するとケガややけどをするおそれがあります。
- ステアリングホイールやダッシュボードに近付きすぎる乗車姿勢では、作動したエアバッグによりケガをするおそれがあります。

●助手席エアバッグキャンセルスイッチ

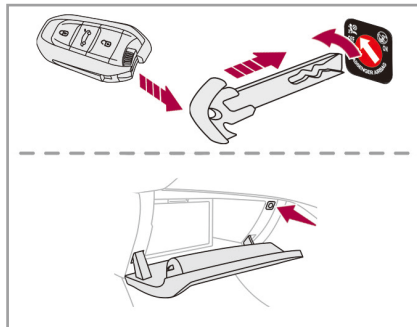

チャイルドシートを進行方向とは逆向きに助手席へ取り付けるときは、助手席のエアバッグが作動しないようにします。これはエアバッグが作動してふくらんだときの衝撃からお子さまを守るためです。

ON

助手席に大人が着席しているときは、必ず助手席エアバッグキャンセルスイッチを **ON** にします。助手席エアバッグが作動します。チャイルドシートを進行方向に対して後ろ向きに取り付けしないでください。



作動中は、**ENGINE START/STOP** スイッチをアクセサリポジションにする、またはハイブリッドシステムを始動すると、シートベルト着用/非着用ディスプレイに警告灯が約1分間点灯します。

OFF

チャイルドシートを進行方向に対して後ろ向きに取り付けたときは、必ず助手席エアバッグキャンセルスイッチを **OFF** にします。助手席エアバッグは作動しません。

1. **ENGINE START/STOP** スイッチをオフにします。
2. グローブボックスを開きます。
3. 助手席エアバッグキャンセルスイッチに緊急用キーを差し込み、**OFF** の位置にします。
4. そのまま緊急用キーを抜きます。

キャンセル中は、**ENGINE START/STOP** スイッチをアクセサリポジションにする、またはハイブリッドシステムを始動すると、シートベルト着用/非着用ディスプレイに警告灯が点灯します。

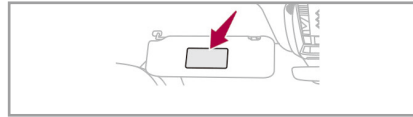

助手席サンバイザーに警告ラベルが貼り付けられています。

警告

作動停止設定をしていない前側エアバッグで保護されている座席には、**絶対に**チャイルドシートを後ろ向きに装着しないでください。**お子様の死亡**または**重症**の原因になることがあります。

● サイドエアバッグ

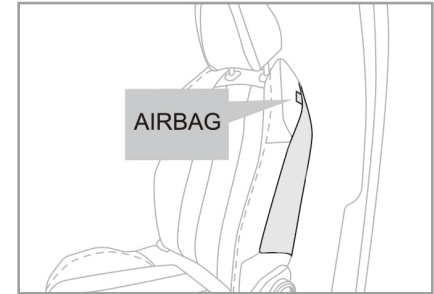

前席の背もたれ側面（ドア側）に収納されており、横からの衝撃に対してのみ左右が独立して展開します。

警告

- シートカバーは当社が推奨するものだけを使ってください。
- 背もたれにアクセサリなどを取り付けたり貼ったりしないでください。
- ドア側に近付きすぎた座りかたをしないでください。

安全に運転するために

1

●カーテンエアバッグ

ドアピラー部から天井にかけて収納されており、横からの衝撃に対し前席と後席の乗員を保護するために左右が独立して展開します。

⚠ 警告

- 天井やピラーにアクセサリなどを取り付けたり貼ったりしないでください。
- 天井に取り付けられているグリップハンドルをはずさないでください。カーテンエアバッグが機能するため一部になっています。

●故障しているときは



エアバッグに異常が発生したときは、エアバッグ警告灯および **SERVICE** 警告灯が点灯するとともに、メッセージが表示されます。この警告灯が点灯したときは、衝撃を受けてもエアバッグが作動しないことがあります。当社指定サービス工場でシステムの点検を受けてください。

⚠ 警告

エアバッグ警告灯が点灯しているときは、後ろ向きチャイルドシートを助手席に取り付けしないでください。当社指定サービス工場でシステムの点検を受けてください。

●エアバッグの作動条件

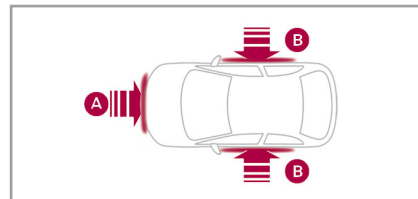

- A. フロント衝撃ゾーン
- B. サイド衝撃ゾーン

フロントエアバッグの作動条件

フロント衝撃ゾーン **A** に、車両前方から後方へ縦方向の強い衝撃を水平に受けたときに、運転席エアバッグと助手席エアバッグが連動して作動します。助手席エアバッグの作動を解除しているときは、助手席エアバッグは連動して作動しません。

サイドエアバッグの作動条件

サイド衝撃ゾーン **B** に、車両外側から内側へ横方向の強い衝撃を水平に受けたときに、衝撃を受けた側が作動します。

カーテンエアバッグの作動条件

サイド衝撃ゾーン B に、車両外側から内側へ横方向の強い衝撃を水平に受けたときに、サイドエアバッグと連動して作動します。

警告

- 車両への衝撃の強さは、衝突時の車速や衝突した障害物によって異なります。
- 車両側面への衝撃や衝突が弱いとき、および横転、転覆したときは、エアバッグが作動しないことがあります。
- 正面衝突したとき、または、追突されたときは、サイドエアバッグやカーテンエアバッグは作動しません。
- エアバッグ単独では衝撃を吸収する効果が十分ではありません。必ず、シートベルトを正しく着用してください。
- エアバッグシステムの改造は絶対に行わないでください。



エアバッグは一度しか作動しません。フロントエアバッグ、サイドエアバッグやカーテンエアバッグが作動した場合は、シートや内装部材、コントロールユニットなどの交換が必要になります。事故のあとは、必ず当社指定サービス工場で点検や部品の交換を行ってください。

走行する前に

● タイヤの点検

空気圧の確認

タイヤの空気圧は、スペアタイヤも含めて毎月1回ないし長距離を走行する前に点検してください。

適正值は、運転席側または助手席側のドアピラー一部に表示されています。表示されている値は、タイヤの温度が低いときの値です。空気圧はタイヤの温度が上昇すると増加しますので、暖まっている状態で空気圧が高いからといって空気を抜かないでください。

間接式タイヤ空気圧警告灯 (→ P.4-53)

車には、タイヤの空気圧に大きな変化があった場合に警告をする機能がついています。警告灯が点灯したら、直ちに空気圧を点検してください。また、空気圧を調整したあとは必ず初期化をしてください。

外観の点検

タイヤの接地面や両サイドに、著しい損傷や亀裂、釘や針金などの異物が刺さっていないかを点検してください。また、タイヤの接地面に部分的な異常摩耗がないかも点検してください。

スリップサイン

タイヤには、摩耗の限度を示すスリップサインが設けられています。タイヤの表面とスリップサインが同じ高さになったら、新品と交換してください。

使用燃料について

オクタン価が95オクタン（リサーチ法）以上の無鉛ガソリンを使用してください。

ガソリンスタンドにおける公称オクタン価は安定していないので、無鉛プレミアム（ハイオク）ガソリンの使用をお勧めします。

注意

粗悪ガソリンや有鉛ガソリン、有鉛プレミアムガソリン、アルコール含有燃料を使用しますと、エンジン・触媒装置などに悪影響を与えるので、絶対に使用しないでください。

冬季の取り扱い

● 冬季用タイヤ

積雪や凍結した道路を走行するときは、安全のため冬季用タイヤを装着することをお勧めします。

冬季用タイヤに交換するときは、必ず納車時に装着されていたタイヤと同じサイズのものをご使用ください。

当社販売店では、車に適した性能の冬季用スタッドレスタイヤも用意しております。

スタッドレスタイヤは、車のバランスを保つために4輪全部に装着してください。

雪道や凍結した道路では、スタッドレスタイヤでも万全ではありません。運転には十分ご注意ください。

● スノーチェーン、スノーネット

スノーチェーン、スノーネットは、タイヤサイズに合ったものを前輪に装着してください。

取り付けは、平坦な安全な場所で、それぞれの取扱説明書に従って確実に行ってください。

チェーンやネットの装着後は、100m程度走行してゆるみや車体への当たりがないかを確認してください。

当社販売店では、それぞれのタイヤに合わせた専用チェーンやネットを用意しております。

注意

- アルミホイール装着車は、スノーチェーンを取り付けたら、スノーチェーンがアルミホイールに接触していないことを確認してください。接触していると、アルミホイールに傷が付くおそれがあります。
- スペースセーバータイヤには、スノーチェーン、スノーネットを装着しないでください。車体に接触し、車体を損傷したり走行に悪影響をおよぼしたりするおそれがあります。
- 雪道や凍結路以外ではスノーチェーン、スノーネットを取りはずして走行してください。路面を損傷したり、スノーチェーン、スノーネット、タイヤの寿命を短くします。



- 市販されているタイヤチェーンの中には、サイズが合っても装着できないものがあります。
- スノーチェーン、スノーネットの装着時は、ドライブモードは必ず**4WD**を選択してください。ドライブモードの詳細は、P.3-14の「ドライブモード」項を参照してください。
- スノーチェーン、スノーネットに付属の取扱説明書で指定された速度で走行してください。

スタッドレスタイヤやスノーチェーンは、当社販売店でお求めください。

●その他

- ・冬季には、12Vバッテリーに高い負荷がかかります。12Vバッテリーは常にフル充電にしてください。
- ・非常に冷え込んだ天候のときは、パーキングブレーキが凍結することがあります。温度が非常に低い日は、パーキングブレーキの使用を避け、シフトポジションを**P**にして輪止めをかけてください。
- ・ライト類や方向指示器などは、冬季は非常に汚れやすくなります。定期的に清掃するように心がけてください。
- ・キーシリンダーには、潤滑剤を使用して注油しておいてください。
- ・ドアのゴム製シールには、凍結を防ぐためにシリコン潤滑油を塗付します。
- ・空気取り入れ口は、いつもきれいに保つようにしてください。
- ・雪隔け時には特に車が汚れます。また、融雪剤には塩分を含んでいるものがあります。こまめに車全体を洗浄し、車体の下やホイールアーチ部もよく洗ってください。

保安炎筒

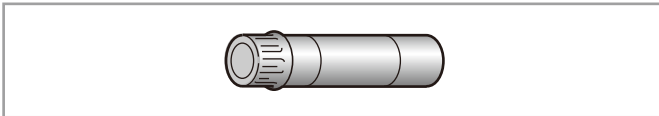

車室内に備えつけてあります。

踏み切りや高速道路などの危険な場所で故障したときに使用します。

使用方法は、保安炎筒に記載してあります。あらかじめよく読んでおいてください。

発炎時間は約5分間です。

保安炎筒に表示してある有効期間が切れる前に、新品をお求めになり交換してください。

⚠ 警告

- お子さまに触らせないでください。いたずらなどによる発火で、思わぬ事故になるおそれがあります。
- ガソリンなどの可燃物の近くでの使用は危険です。また、炎を顔や体に向けるとやけどの危険があります。

⚠ 注意

- 非常用信号としてのみご使用ください。
- トンネル内ではハザードランプを使用してください。トンネル内で使用すると、煙により視界が悪くなり危険です。

触媒コンバーター

DS 7 E-TENSE 4x4には、日本の排気ガス基準に適合させるために、触媒コンバーターが装着されています。

●触媒コンバーター装着車についてのご注意

- ・燃料は、必ず無鉛ガソリンを使用してください。有鉛ガソリンは触媒を傷めます。
- ・燃料は早めに補給してください。
- ・ミスファイヤなどのエンジン不調のときは、運転を避け、故障箇所を直ちに修理してください。

⚠ 警告

長時間のエンジンの空ぶかしはしないでください。触媒コンバーターが過熱して発火、火災に至ることがあります。

第2章 各部の開閉のしかた

スマートキー	2-2
イモビライザー（盗難防止システム）	2-10
ドア／ドアロック	2-12
アラーム	2-16
パワーウィンドウ	2-20
チャイルドセーフティ	2-23
パノラミックサンルーフ	2-25
ボンネット	2-29
テールゲート	2-31
ハンズフリーエレクトリックテールゲート	2-33
フュエルリッド（給油口）	2-40

各部の開閉のしかた

スマートキー

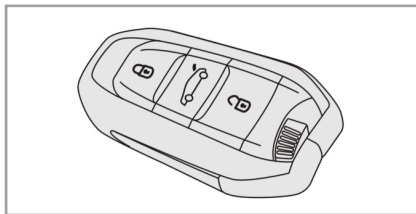

スマートキーを携帯しているだけで、ドアやテールゲートの施錠・解錠やハイブリッドシステムの始動ができます。リモコンとしてボタンを使って施錠・解錠することもできます。スマートキーには緊急用キーが付いています。

● スマートキー機能の作動範囲

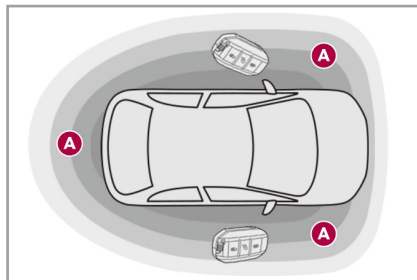

スマートキー機能で施錠または解錠するときの検知エリア **A** の範囲は、車両から周囲約1m以内です。車両周辺の検知エリア **A** にスマートキーがあれば、スマートキーを携帯していない人でもドアを操作して解錠することができます。

注意

検知エリアにスマートキーがある場合は盗難に注意してください。



スマートキーは微弱な電波を使用しています。以下の場合、正常に作動しなかったり、不安定な動作になったりすることがあります。





- 近くに強い電波を発する設備があるとき
- 携帯電話、無線機、パソコンなどの製品と一緒にスマートキーを携帯しているとき
- スマートキーが金属に接していたり、覆われたりしているとき

● 解錠

解錠の仕様を、以下の2つから選択することができます。

1. 通常解錠モード
すべてのドア、テールゲートを同時に解錠する
2. 選択解錠モード
最初の操作で運転席ドアのみ解錠する。次の操作でその他のドアおよびテールゲートを解錠する

設定の変更は、次の方法で行います。

1.  をタップします。
 は、ダッシュボードのアイコン
 をタップしてから画面を左右にスワイプしたいいずれかのホームページ、またはタッチスクリーンを指3本でタップすると表示されます。
2.  をタップします。
3. **車両設定**をタップします。
4. **車両へのアクセス**をタップします。
5. **ドアロックの解除:運転席のみ**をタップしてオンにすると選択解錠モードになります。



初期設定は通常解錠モードになっています。

● 通常解錠モード

リモコンを使用する



車に向けてリモコンの解錠ボタンを押します。すべてのドアおよびテールゲートが解錠されます。

スマートキー機能を使用する

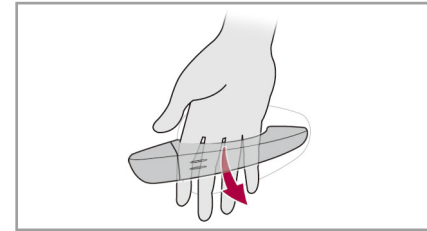

車両周辺の検知エリアにスマートキーがあるときに、ドアハンドルに手を通すと、すべてのドアおよびテールゲートが解錠されます。ドアハンドルをそのまま引くとドアを開けることができます。

各部の開閉のしかた

● 選択解錠モード

リモコンを使用する



車に向けてリモコンの解錠ボタンを1回押します。運転席ドアのみが解錠されます。もう1度解錠ボタンを押すと、その他のドアおよびテールゲートが解錠されます。

スマートキー機能を使用する

スマートキーを携帯して運転席のドアハンドルに手を通すと、運転席ドアのみが解錠されます。また、スマートキーを携帯して運転席ドア以外のドアハンドルに手を通すと、すべてのドアおよびテールゲートが解錠されます。

ドアハンドルをそのまま引くとドアを開けることができます。



- 解錠するとハザードランプが数秒間点滅します。ドアミラーは最初の解錠と同時に展開します。
- 解錠したあと、30秒以内にドアまたはテールゲートを開かないと、自動的に再度施錠されます。
- 解錠の仕様が選択解錠モードに設定されているときは、スマートキーが解錠操作するドア側の検知エリアにないと、スマートキー機能を使用した解錠はできません。

● テールゲートの解錠

リモコンを使用する



車に向けてリモコンのテールゲートオープナーボタンを長押しします。すべてのドア（テールゲートの選択解錠モードがオフのとき）およびテールゲートが解錠され、テールゲートが少し開きます。ハンズフリーエレクトリックテールゲートの自動開閉の機能がオンになっているとテールゲートが開きます。*

* 仕様により異なります。

スマートキー機能を使用する

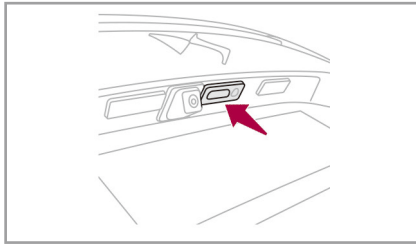





車両周辺の検知エリアにスマートキーがあるときに、テールゲートのスイッチ左側を押します。すべてのドア（テールゲートの選択解錠モードがオフのとき）およびテールゲートが解錠され、テールゲートが少し開きます。

ハンズフリーエレクトリックテールゲートの自動開閉の機能がオンになっているとテールゲートが開きます。*

テールゲートの解錠の仕様を変更する

テールゲートの解錠の仕様には選択解錠モードがあります。選択解錠モードがオンのとき、ドアは施錠された状態のまま、テールゲートのみ解錠します。テールゲートの選択解錠モードのオン／オフは、次の方法で行います。

1.  をタップします。
 は、ダッシュボードのアイコン  をタップしてから画面を左右にスワイプしたいいずれかのホームページ、またはタッチスクリーンを指3本でタップすると表示されます。
2.  をタップします。
3. **車両設定**をタップします。
4. **車両へのアクセス**をタップします。
5. **ドアロックの解除：トランク／テールゲートのみ**をタップしてオンにすると選択解錠モードになります。



- 解錠するとハザードランプが数秒間点滅し、同時にドアミラーが展開します（ドアミラーの展開は、テールゲートの解錠の仕様が選択解錠モードに設定されている場合を除く）。
- テールゲートの解錠の仕様が選択解錠モードに設定されているときは、スマートキーがテールゲート周辺の検知エリアにないと、スマートキー機能を使用したテールゲートの解錠はできません。
- テールゲートを解錠したあとは、必ずテールゲートを閉じて施錠してください。

各部の開閉のしかた

● 施錠

リモコンを使用する



車に向けてリモコンの施錠ボタンを押します。すべてのドアおよびテールゲートが施錠されます。

スマートキー機能を使用する

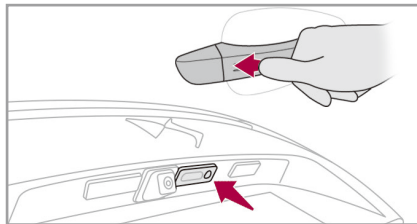

車両周辺の検知エリアにスマートキーがあるときに、ドアハンドルのスイッチまたはテールゲートのスイッチ右側を押します。すべてのドアおよびテールゲートが施錠されます。



- スマートキーを携帯して車両から離れても自動的に施錠されることはありません。
- リモコンの施錠ボタン、ドアハンドルのスイッチまたはテールゲートのスイッチ右側を押し続けると、パワーウィンドウおよびパノラミックサンルーフ*が自動的に閉まります。ボタンやスイッチを放すと停止します。
- 施錠するとハザードランプが数秒間点灯するとともにドアミラーが格納します。
- 以下のときは、施錠できません。
 - ・ **ENGINE START/STOP** スイッチがアクセサリポジションのとき
 - ・ ハイブリッドシステムが始動している状態のとき
 - ・ いずれかのドアまたはテールゲートが完全に閉まっていないとき
 - ・ スマートキーが車内にあるとき



- 長期間（3週間以上）車両を使用しないと、スマートキーのバッテリーや12Vバッテリーの消費を抑えるために、スタンバイモードとなってスマートキー機能が自動的に停止します。スマートキー機能を復帰させるには、リモコンのボタンを押すか、ステアリングコラムのリーダにスマートキーを当ててハイブリッドシステムを始動してください。これは車外に保管しておいた予備キーでも同様です。

⚠ 警告

リモコンの施錠ボタン、ドアハンドルのスイッチまたはテールゲートのスイッチ右側を使用してパワーウィンドウおよびパノラミックサンルーフ*を閉めるときは、乗員が手や頭など、体を挟まれないように確認してから操作してください。

*仕様により異なります。

● スーパードアロック*

盗難防止のために、仮にガラスを壊すなどしても内側からドアロックが解除できなくなる機能です。

リモコンを使用する



施錠ボタンを押して、すべてのドアおよびテールゲートを施錠します。5秒以内に再度施錠ボタンを押します。

スマートキー機能を使用する

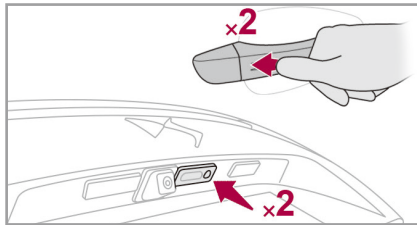

車両周辺の検知エリアにスマートキーがあるときに、ドアハンドルのスイッチまたはテールゲートのスイッチ右側を押します。5秒以内に再度スイッチを押します。

緊急用キーを使用する

緊急用キーを助手席の鍵穴に入れて後方に回して施錠してから、5秒以内にもう一度回します。



スーパードアロックがされているときも、ステアリングホイールのホーンを使用することができます。

⚠ 警告

- 車内に人がいるときは、スーパードアロックをかけないでください。車内からドアロックが解除できず、閉じ込められてしまいます。
- お子さまだけを車内に残して車を離れないでください。思わぬ事故やケガのもととなります。

● 電池 (CR2032 3V) の交換

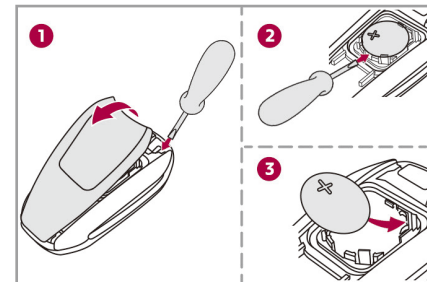

リモコンの電池が消耗すると、メッセージが表示されます。切れ込みに細いドライバーなどを差し込んでケースを開け①、電池を交換してください②③。

各部の開閉のしかた

⚠ 警告

- 電池交換の際には、お子さまが誤って飲み込むなどしないよう注意してください。化学やけど（化学熱傷）のおそれがあります。
- スマートキーのボタン電池を飲み込むとわずか2時間で重度の化学やけど（化学熱傷）を引き起こし、重大な傷害におよぶか、最悪の場合死亡につながるおそれがあります。誤ってスマートキーのボタン電池を飲み込んでしまった、または体の一部に入れてしまった場合は、すぐに医師の診断を受けてください。
- 交換用電池および使用済みの電池は、お子さまの手の届かない場所で保管してください。
- スマートキーのケースがしっかりと閉まらない場合は、そのまま使用せず、お子さまの手の届かない場所で保管してください。また、すみやかに当社指定サービス工場で点検を受けてください。
- 交換用電池は同じ種類の電池を使用してください。異なる種類の電池を使用すると、電池が爆発するおそれがあります。

⚠ 警告

- 次のことを必ずお守りください。電池が爆発したり、可燃性の液体やガスが漏れるおそれがあります。
 - ・温度が極端に高い場所や、高度が高く気圧が極端に低い場所で電池を使用したり、保管したり、持ち込んだりしないでください。
 - ・新しい電池および使用済みの電池を燃やしたり、つぶしたり、切ったりしないでください。
- リモコンの電波が心臓ペースメーカーなど医療用機器に影響をおよぼすおそれがあります。事前に医療用機器メーカーなどに確認してください。



- 交換用電池は当社指定サービス工場でお求めいただけます。
- 環境汚染防止のため、使用済みの電池は正しく廃棄してください。

● リモコンの初期化

電池交換のあとなどにリモコンが作動しなくなったら、以下の手順で初期化をしてください。

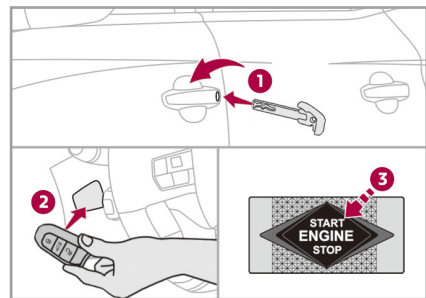

1. 助手席ドアの鍵穴に緊急用キーを差し込み、車両前方に回して解錠します①。
2. パーキングブレーキがかかっていることを確認します。
3. シフトポジションがPになっていることを確認します。
4. ステアリングコラムのリーダにスマートキーを当てます②。
5. ブレーキペダルを踏みながら**ENGINE START/STOP**スイッチを押してハイブリッドシステムを始動します③。



- 初期化の手順を行ってもリモコンが作動しないなど、不具合が解消しない場合は、当社指定サービス工場にご連絡ください。
- キーナンバーのついたタグを保管しておいてください。スマートキーを紛失して、新しいスマートキーを作成する際にこの番号が必要となります。
- 車を離れる際、ポケットの中などでリモコンのボタンを誤って押さないようご注意ください。気がつかないうちに車のロックが解除されてしまうおそれがあります。また、車から離れたところで何度もボタンを押すと、認識されなくなることがあります。その際は初期化をしてください。
- アラームがセットされているときに緊急用キーを使用して解錠し、ドアを開けると警報が鳴ります。警報を止めるには**ENGINE START/STOP**スイッチをアクセサリーポジションにするか、ハイブリッドシステムを始動してください。*

*仕様により異なります。

イモビライザー (盗難防止システム)

DS 7 E-TENSE 4x4には、イモビライザー（盗難防止装置）が装備されています。

これはスマートキーの内部に車を識別する装置が内蔵されており、車側とのコードが合致しないときは、ハイブリッドシステムの始動ができないようにするものです。

●スマートキー

車とともにお渡しするスマートキーの内部（プラスチック部分）には、車を識別する電子装置が内蔵されています。

それぞれのスマートキーは、車ごとに個別のコードが登録されています。

ENGINE START/STOPスイッチを押すと、車のイモビライザーシステムがこのコードを読み取って、ハイブリッドシステムの始動を可能にします。

もしコードが設定されていなかったり異なるコードのときは、ハイブリッドシステムを始動することはできません。

ENGINE START/STOPスイッチをオフにすると、システムは直ちにハイブリッドシステムをロックします。

システムに異常が発生したときは、**ENGINE START/STOP**スイッチを押すと、メッセージが表示されます。ハイブリッドシステムは始動しません。当社指定サービス工場で点検を受けてください。

注意

- 車から離れるときは、短い時間であってもスマートキーを携帯してください。
- イモビライザーの改造をしないでください。故障の原因になるおそれがあります。
- スマートキーの内部には電子装置が組み込まれています。強い電磁波や高温にさらしたり、強い衝撃を与えたり、水に濡らしたりしないでください。故障の原因となります。

● スペアキー

車とともにお渡しするスペアキーにもコードが登録されています。もし予備のスマートキーが必要なとき、あるいはスマートキーを取り替えるときには、すべてのスマートキーを登録し直す必要があります。お手持ちのすべてのスマートキーを当社指定サービス工場にご持参の上、登録作業をお申し付けください。



新しいスマートキーを購入しても、イモビライザーシステムにコードを登録しないかぎり、そのスマートキーでハイブリッドシステムを始動することはできません。

注意

万一、スマートキーを紛失したり盗難にあった場合は、安全のために他のスマートキーを登録し直して失ったスマートキーを無効にする（ハイブリッドシステムを始動できなくする）ことをお勧めします。お近くの当社指定サービス工場にご相談ください。

ドア／ドアロック

●車外からドアを開ける

ドアロックを解錠後、ドアハンドルを引いて開けます。

P.2-2の「スマートキー」項を参照してください。

●車内からドアを開ける

内側ドアハンドルを引くと、すべてのロックが解除されます。

ドアの解錠の様子が選択解錠モードになっているときは、運転席側の内側ドアハンドルを引くと、運転席ドアのロックのみ解除されます。その他のドアの内側ドアハンドルを引くと、すべてのロックが解除されます。



スーパードアロックがされているときは内側ドアハンドルでは一切ドアを開けることができません。*

●半ドア警告



ハイブリッドシステムが始動している状態で運転席ドアを開けると、警告音とともに警告灯が点灯し、ハイブリッドシステムを停止するように促すメッセージが表示されません。

その他のドアを開けると、警告灯が点灯し、数秒間メッセージが表示されます。そのまま走行すると、時速10km以上では警告音とともに警告灯が点灯し、メッセージが表示されます。

*仕様により異なります。

● 緊急用キー

以下のようにスマートキーの機能が使用できないときは、助手席ドアの鍵穴に緊急用キーを差し込んで施錠／解錠します。

- ・スマートキーで施錠／解錠できないとき
- ・スマートキーの電池がないとき
- ・車両が強い電磁波などを受けているとき

1. スマートキーのレバー①を押して、緊急用キー②を取り出します。

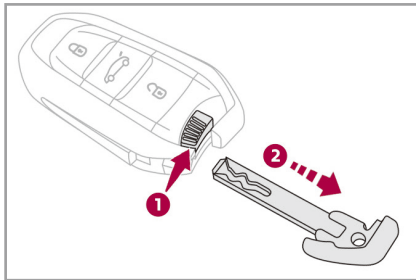

2. 助手席ドアの鍵穴に緊急用キーを差し込んで、後方に回して車両を施錠、前方に回して車両を解錠します。

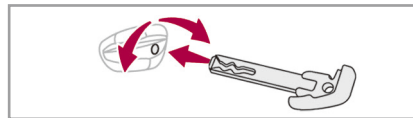

- アラームがセットされているときに緊急用キーを使用して解錠し、ドアを開けると警報が鳴ります。警報を止めるには**ENGINE START/STOP**スイッチをアクセサリポジションにするか、ハイブリッドシステムを始動してください。*
- 緊急用キーで施錠してもアラームはセットされません。*
- 緊急用キーを取り出したら、なくさないように注意してください。
- 緊急用キーで車両を解錠した場合は、解錠後にドアまたはテールゲートを開けずに30秒以上経過しても自動的に再度施錠されません。

● マニュアルロック（非常時）

12Vバッテリーが上がっているときや、12Vバッテリーの接続をはずしているときなどで、集中ドアロックが作動しないときには次の方法でドアをロックすることができます。

助手席ドア

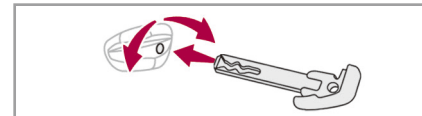

緊急用キーを助手席ドアの鍵穴に差し込み、後方に回して助手席ドアを施錠します。

各部の開閉のしかた

運転席ドア／後席ドア

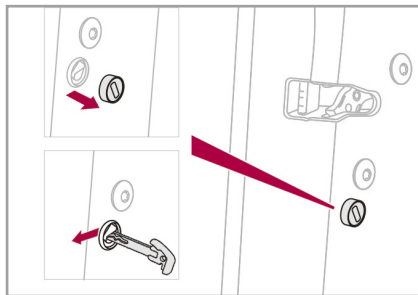

1. 後席ドアはチャイルドセーフティが解除されていることを確認します。
2. 緊急用キーを使って、ドア端部にある穴から黒いゴムキャップをはずします。
3. 緊急用キーを穴に差し込み、内側に動かしてドアをロックします。(緊急用キーは回さないでください。)
4. 緊急用キーをはずし、ゴムキャップを元に戻してからドアを閉めます。

● ドアロック／オートドアロック

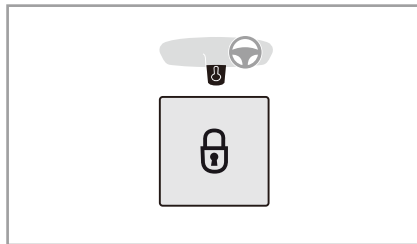

集中ロックボタンを押すか引くと、車両の施錠ができます。施錠するとインジケーターが点灯／点滅します。いずれかのドアが開いている場合には内側からの集中ロックはできません。解錠するときは集中ロックボタンを再度押すか引いてください。



外側から施錠されている場合、またはスーパードアロック*がかかっている場合は、集中ロックボタンを操作しても解錠しません。外側から施錠されている場合は、内側ドアハンドルを引いて解錠してください。スーパードアロックがかかっている場合は、キー、リモコンもしくはスマートキー機能を使って解錠してください。

*仕様により異なります。

● オートドアロック機能

時速10km以上で走行すると、自動的に施錠されます。



完全に閉まっていないドアやテールゲートがあると、オートドアロックは作動しません。警告音とともに警告灯が点灯し、メッセージが表示されます。

⚠ 警告

オートドアロックされている状態では、非常時に救助活動のため外部からドアを開けることが困難となる場合があります。



テールゲートが開いたままでも、集中ロックボタンを使用して集中ロックができます。

● オートドアロック機能のオン／オフ



機能をオンにするには

集中ロックボタンを数秒間押すか引き続けます。
警告音とともに確認のメッセージが表示されます。

機能をオフにするには

集中ロックボタンを再度数秒間押すか引き続けます。
警告音とともに確認のメッセージが表示されます。

各部の開閉のしかた

アラーム*

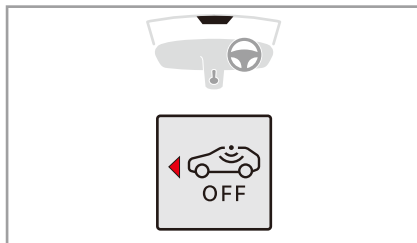

DS 7 E-TENSE 4x4には、車の盗難や車の内外へのいたずらを防止するアラームシステムが備えられています。

● アラームの検知の種類

外部検知

監視状態で、ドアやテールゲート、ボンネットなどが開けられると作動します。

内部検知

監視状態で、ウィンドウが壊されたり、車内の動きを感知すると作動します。

傾き検知

監視状態で、ジャッキアップされたりレッカー車などで持ち上げられて、傾きや振動を感知すると作動します。

改ざん検知

サイレンやコントロールユニット、バッテリーの接続が切断されると作動します。

注意

- アラームシステムの改造をしないでください。
- アラームシステムの点検や整備は当社指定サービス工場にお申し付けください。



駐車時に衝撃を受けた場合は、傾き検知による警報が作動しない場合があります。

*仕様により異なります。

●アラームのセット

1. ENGINE START/STOP スイッチをオフにして、車の外へ出ます。
2. リモコンまたはスマートキー機能を使用して施錠します。
3. アラームがセットされます。アラームボタンのインジケーターが1秒間に1回点滅します。



- アラームがセットされるまでに以下の時間がかかります。
 - ・外部検知：5秒
 - ・内部検知：45秒
 - ・傾き検知：45秒
- 完全に閉まっていないドアやテールゲートがあると、ドアロックは作動しません。ただし、リモコンを使用して施錠操作したときは、ドアロックが作動しなかった場合でも、45秒経過後に外部検知、内部検知および傾き検知が同時にセットされます。



- パノラミックサンルーフが完全に閉まっていない状態で車両を施錠した場合は、外部検知のみセットされません。内部検知および傾き検知はセットされません。*
- ドアの鍵穴に緊急用キーを差し込んで施錠すると、アラームはセットされません。
- 車内に人がいるときはアラームをセットしないでください。人が車内で動いたときや、ドアを開けたときなどにアラームが作動します。
- すべてのドアおよびテールゲートを閉じてから約2分経過すると、施錠されていない状態でも自動的にアラームがセットされます。この状態でドアまたはテールゲートを開けるとアラームが作動します。アラームを作動させないためには、リモコンまたはスマートキー機能を使用して施錠、解錠の順に操作してからドアを開けて乗車してください。*



- アラームがセットされている状態でも、車内に現金や貴重品を置いたままにしないでください。盗難のおそれがあります。

各部の開閉のしかた

●アラームの解除

1. リモコンまたはスマートキー機能を使用して解除します。
2. アラームが解除されます。アラームボタンのインジケーターが消灯します。



- 緊急用キーを使用して車両を解錠するとアラームは解除されません。そのままドアを開けると警報が鳴りません。
- 解錠したあと、30秒以内にドアまたはテールゲートを開かないと、自動的に再施錠され、アラームがセットされます（車両を解錠する前にアラームがセットされていた場合のみ）。

●アラームの作動

約30秒間、警報が鳴ってハザードランプが点滅します。その後、アラームは停止しますが、引き続きセット状態が維持されます。



- 警報を止めるには、**ENGINE START/STOP**スイッチをアクセサリーポジションにする、またはハイブリッドシステムを始動してください。
- アラームが連続して10回作動すると、11回目で作動が停止します。
- リモコンまたはスマートキー機能を使用して解錠したあと、アラームボタンのインジケーターが速く点滅する場合は、車を離れている間にアラームが作動したことを示しています。**ENGINE START/STOP**スイッチをアクセサリーポジションにする、またはハイブリッドシステムを始動するとインジケーターが消灯します。

●外部検知アラームだけのセット

次の場合は、内部検知／傾き検知をキャンセルする必要があります。

- ・ウィンドウを少し開けた状態で車を離れるとき
 - ・洗車するとき
 - ・ホイールを交換するとき
 - ・けん引されるとき
 - ・海上運送するとき
1. **ENGINE START/STOP**スイッチをオフにしてから10秒以内に、アラームボタンのインジケーターが点灯するまでアラームボタンを押します。
 2. 車の外へ出ます。
 3. リモコンまたはスマートキー機能を使用して施錠します。
 4. 外部検知アラームだけがセットされます。アラームボタンのインジケーターが1秒間に1回点滅します。



内部検知／傾き検知は、アラームを解除すると回復します。キャンセルする必要があるときは、**ENGINE START/STOP**スイッチをオフにする度に設定してください。

● リモコン／スマートキー機能の故障

アラームのセット状態でリモコンまたはスマートキー機能による解錠ができないときは、次のようにアラームを解除します。

1. 緊急用キーを使用して助手席ドアを解錠します。
2. ドアを開けます（アラームが作動）。
3. **ENGINE START/STOP**スイッチをアクセサリーポジションにする、またはハイブリッドシステムを始動します（アラームが停止しアラームボタンのインジケーターが消灯）。

● アラームの故障

ENGINE START/STOPスイッチをアクセサリーポジションにしたとき、またはハイブリッドシステムを始動したとき、アラームボタンのインジケーターが点灯する場合は、アラームに異常があります。当社指定サービス工場で点検を受けてください。

各部の開閉のしかた

パワーウィンドウ

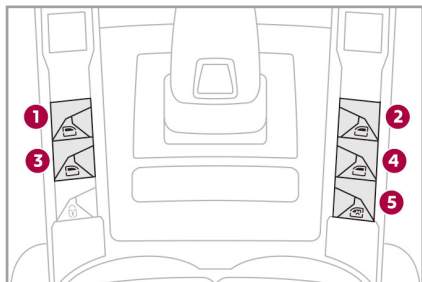

- ①：助手席側ウィンドウ開閉スイッチ
- ②：運転席側ウィンドウ開閉スイッチ
- ③：後席左側ウィンドウ開閉スイッチ
- ④：後席右側ウィンドウ開閉スイッチ
- ⑤：チャイルドセーフティボタン

● マニュアルウィンドウ開閉

スイッチを軽く押ししたり引いている間だけウィンドウが開閉します。スイッチから手を離すと同時にウィンドウも停止します。

● ワンタッチ開閉

スイッチを1回強く押すか引くと、スイッチから手を離しても、ウィンドウは自動的に全開閉します。途中で止めるときは、再度スイッチを押すか引きます。



ENGINE START/STOPスイッチをオフにしてから約45秒間、パワーウィンドウの操作ができます。それ以降は、再度**ENGINE START/STOP**スイッチをアクセサリポジションにする、またはハイブリッドシステムを始動してから操作をしてください。

●チャイルドセーフティボタン



チャイルドセーフティボタン⑤を押すか引くと、ボタンのインジケーターが点灯し（電動チャイルドセーフティ装備車はメッセージが表示されます）、後席のパワーウィンドウスイッチによる操作ができなくなります。

再度ボタンを押すか引くと、ボタンのインジケーターが消灯し、後席のパワーウィンドウスイッチによる操作ができるようになります。



- 後席のパワーウィンドウスイッチによる操作ができなくなっているときも、運転席にある後席ウィンドウ開閉スイッチでの操作は可能です。
- 電動チャイルドセーフティ装備車は、チャイルドセーフティボタン⑤を押すと、車内から後席ドアを開けられなくなります。お子さまの危険防止に有効です。

●挟み込み防止機能

パワーウィンドウには、挟み込み防止機能が付いており、障害物があると上昇をやめて数センチ下降します。

●パワーウィンドウの再初期化

12Vバッテリーをはずしたあとなど正常に動作しないときは、以下の手順で初期化をしてください。

1. スイッチを押してウィンドウを全開にします。
2. ウィンドウを閉じる操作をします。（1回の操作で2～3cm程度しか動きません）
3. ウィンドウが全閉するまで手順2の操作を繰り返します。
4. ウィンドウが全閉したら、さらにスイッチを1秒以上引き続けてください。

⚠ 注意

初期化中は挟み込み防止機能は働きません。安全に配慮してください。

警告

- 走行中や一時停止したときに開いたウィンドウから手や頭、ものなどを出さないでください。車外のものなどに当たったり、急ブレーキや事故の際に大ケガや致命傷を負うおそれがあります。
- 運転者が運転席以外のウィンドウを操作する場合は、ウィンドウを閉めるのに障害物がないか確認をしてください。
- ウィンドウを閉めているとき、誤って障害物などが接触したときは、直ちにウィンドウを開けてください。
- 乗員がウィンドウを閉める際には運転者がその操作に対して注意を払ってください。
- お子さまにはウィンドウの操作をさせないでください。
- 車から離れるときは、短い時間であってもスマートキーを携帯してください。

注意

洗車場などで高圧洗浄する場合、洗浄ノズルを少なくとも30cm以上ウィンドウやドアシールから離してご使用ください。

*仕様により異なります。

チャイルドセーフティ

車内のドアハンドルで後席ドアを開けられなくすることができます。お子さまの危険防止に有効です。

● 電動チャイルドセーフティ *

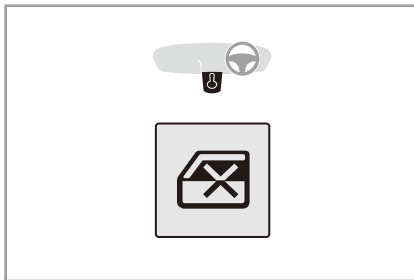

電動チャイルドセーフティを作動させるには、**ENGINE START/STOP**スイッチがアクセサリポジションのとき、またはハイブリッドシステムが始動している状態のときにボタンを押すか引きます。ボタンのインジケーターが点灯するとともにメッセージが表示されます。電動チャイルドセーフティを解除するには、もう一度ボタンを押すか引きます。



- 電動チャイルドセーフティはドアロックの作動とは別に独立して作動します。車両が強い衝撃を受けると、チャイルドセーフティは自動的に解除され、非常時に、後席からの脱出を可能にします。
- チャイルドセーフティがオンになっていても、外からドアを開けることができます。

● 手動チャイルドセーフティ *

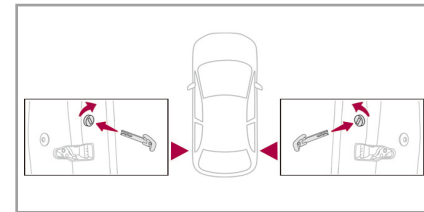

手動チャイルドセーフティを作動させるには、緊急用キーをドアの端部にある赤い穴に差し込み、左側のドアは右方向に、右側のドアは左方向に回します。手動チャイルドセーフティを解除するには、緊急用キーをドアの端部にある赤い穴に差し込み、左側のドアは左方向に、右側のドアは右方向に回します。

各部の開閉のしかた

MEMO

- チャイルドセーフティが作動していても、外からドアを開けることができます。
- 手動チャイルドセーフティはドア端部にある赤い穴に緊急用キーを差し込みロックします。ドア端部にある黒いゴムキャップは12Vバッテリーのバッテリー上がりなどのときにドアをロックするために使用します。間違えないように注意してください。

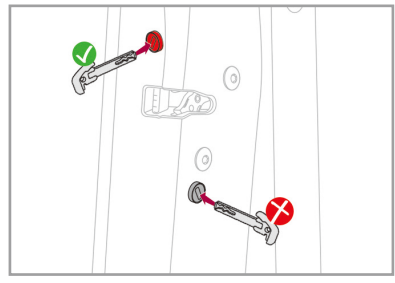

*仕様により異なります。

パノラミックサンルーフ*

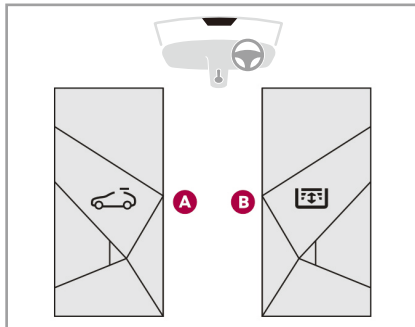

A：サンルーフ開閉スイッチ

B：サンシェード開閉スイッチ



- サンルーフを開くとサンシェードが連動して開きます。ただし、サンルーフとサンシェードが閉じている状態からサンルーフをチルトアップしてもサンシェードは連動して開きません。また、サンルーフを閉じてもサンシェードは連動して閉じません。サンルーフが開いている場合は、サンシェードはサンルーフの開口部まで閉じることができます。



- ENGINE START/STOP**スイッチがアクセサリポジションのとき、またはハイブリッドシステムが始動している状態のときにサンルーフとサンシェードを開閉できます。また、**ENGINE START/STOP**スイッチをオフにしてから約45秒間は、サンルーフとサンシェードの操作ができます。それ以降は、再度**ENGINE START/STOP**スイッチをアクセサリポジションにする、またはハイブリッドシステムを始動してから操作してください。**ENGINE START/STOP**スイッチがアクセサリポジションのときでも、エコノミーモードに入るとサンルーフとサンシェードの操作はできなくなります。

各部の開閉のしかた

● サンルーフ

開くとき

スイッチ **A** を1回軽く引くと、サンルーフがチルトアップした状態になります。再度、スイッチ **A** を1回軽く引くと、サンルーフが全開します。

スイッチ **A** を軽く引き続けると、引いている間はサンルーフが開きます。スイッチ **A** から手を離すとサンルーフが停止します。

スイッチ **A** を1回強く引くと、サンルーフは自動的に全開します。途中で止めるときは、再度スイッチ **A** を押すか引きます。



走行中の騒音を抑えるために、走行速度に応じてサンルーフのチルトアップする量が変化します。

閉じるとき

スイッチ **A** を1回軽く押すと、サンルーフが閉じて、チルトアップした状態に戻ります。再度、スイッチ **A** を1回軽く押すと、サンルーフが全閉します。

スイッチ **A** を軽く押し続けると、押し続けている間はサンルーフが閉じます。スイッチ **A** から手を離すとサンルーフが停止します。

スイッチ **A** を1回強く押すと、サンルーフは自動的に全閉します。途中で止めるときは、再度スイッチ **A** を押すか引きます。

● サンシェード

手で開くとき

スイッチ **B** を軽く引いている間だけサンシェードが開きます。スイッチから手を離すと同時にサンシェードも停止します。

自動で開くとき

スイッチ **B** を1回強く引くと、サンシェードは自動的に全開します。途中で止めるときは、再度スイッチ **B** を押すか引きます。

手で閉じるとき

スイッチ **B** を軽く押している間だけサンシェードが閉じます。スイッチから手を離すと同時にサンシェードも停止します。

自動で閉じるとき

スイッチ **B** を1回強く押すと、サンシェードは自動的に全閉します。途中で止めるときは、再度スイッチ **B** を押すか引きます。

● 挟み込み防止機能

パノラミックサンルーフには、挟み込み防止機能が付いており、閉作動中に障害物があるとサンシェードおよびサンルーフが止まって少し開きます。

挟み込み防止機能は時速120km以下で走行中に機能します。

● パノラミックサンルーフの初期化

12Vバッテリーをはずしたあとなど、正常に動作しないときは、以下の手順で初期化をしてください。

1. スイッチ**A**の前部を押してサンルーフを全閉します。
2. スイッチ**B**の前部を押してサンシェードを全閉します。
3. サンシェードが全閉したら、スイッチ**A**の前部を押し、そのままの状態でするルーフとサンシェードが少し動くのを待ちます。
4. サンルーフとサンシェードが動いたら、約1秒後にスイッチ**A**から手を離します。
5. 約2秒待ち、再度スイッチ**A**の前部を押し、そのままの状態でするルーフとサンシェードが開閉するのを確認します。
6. サンルーフとサンシェードが全閉したら、約2秒後にスイッチ**A**から手を離します。



初期化中に操作を誤ったら、手順の最初からやり直してください。

⚠ 警告

- 走行中や一時停止したときに開いたサンルーフから手や頭、ものなどを出さないでください。車外のものなどに当たったり、急ブレーキや事故の際に大ケガや致命傷を負うおそれがあります。
- 走行中や一時停止したときに開いたサンルーフの端部に腰掛けたりしないでください。急ブレーキや事故の際に投げ出されるおそれがあります。
- サンルーフやサンシェードを操作するときは、障害物がないか確認してください。誤って接触したときは、直ちにサンルーフやサンシェードを開けてください。
- 同乗者がサンルーフやサンシェードを操作するときも十分に注意してください。
- お子さまにはサンルーフやサンシェードの操作をさせないでください。

注意

- ルーフキャリアの荷物などがサンルーフの動きを妨げないように注意してください。
- サンルーフに重い荷物などを置かないでください。
- サンルーフに雪が積もっているときは、サンルーフ上の雪を取り除いてから操作してください。故障するおそれがあります。
- サンルーフの雪を取り除くときは、車体に傷が付かないようなものを使用してください。
- サンルーフが凍結しているときは、氷などが完全に溶けるまで操作を控えてください。無理にサンルーフを動かすと破損するおそれがあります。
- 洗車場などで高圧洗浄する場合、洗浄ノズルを少なくとも30cm以上サンルーフシールから離してご使用ください。



- 車から離れるときや洗車するときは、サンルーフが完全に閉じていることを確認してください。
- 雨の後や洗車後など、サンルーフが濡れているときは、サンルーフ上の水を拭き取ってから操作してください。室内に水が入ることがあります。
- サンルーフシールにゴミや汚れなどが溜まると正常に作動しなくなることがあります。常に汚れを落としてください。

ボンネット

● ボンネットを開けるには

1. 助手席側ドアを開き、ドアシル部に
あるレバーを引きます。

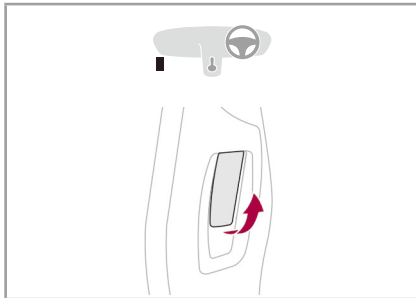

2. ボンネット下のロックレバーを引き
上げてから、ボンネットを持ち上げ
ます。

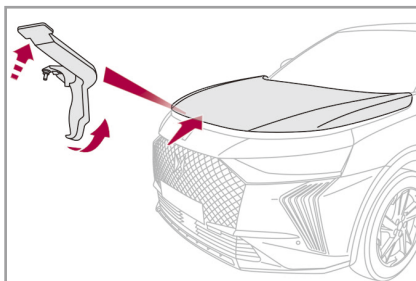

ボンネットを開ける際には、6-8ページ
の警告をお読みください。

⚠ 警告

● エンジンルームでどのような作業
を行うときも、あらかじめ次のことを
確認してください。ハイブリッドシ
ステムが始動している状態のとき
は、ガソリンエンジンが自動的に始
動したり、ファンが回りだすことが
あり、作動中の部品に巻き込まれる
などして重大な傷害を受けるおそれ
があります。

- **ENGINE START/STOP** ス
イッチをオフにしてハイブリッド
システムを停止した
- インstrumentパネルが消灯し
た
- **READY** インジケーターが消灯
した
- シフトポジションが**P**になっ
ている
- パーキングブレーキがかかっ
ている
- **ENGINE START/STOP** ス
イッチをオフしてから約4分経
過した

⚠ 警告

- スマートキーを車外に出した
- 普通充電ポートに充電コネクタ
ーが接続されていない



- エンジンルーム内の点検をする前
に、ハイブリッドシステムが冷えて
いることを確かめてください。走行
直後や**ENGINE START/STOP**
スイッチをオフにした後は、エンジ
ンや電動モーターなどが高温になっ
ていることがあります。
- ハイブリッドシステムが熱いとき
は、**ENGINE START/STOP** ス
イッチがオフになっていてもファン
が回りだして、思わぬケガをするこ
とがあります。

⚠ 注意

- ボンネットを開ける操作は、必ず停
車してから行ってください。
- 強風時はボンネットが風であおら
れないようご注意ください。

各部の開閉のしかた

● ボンネットを閉めるには

ボンネットを引き下げ、下から30cmぐらいの位置で手を離すと、重みで自然に閉まります。

上から押さないでください。

警告

ボンネットを閉めた後、ロックされたことを確認してください。

テールゲート

● テールゲートを開ける

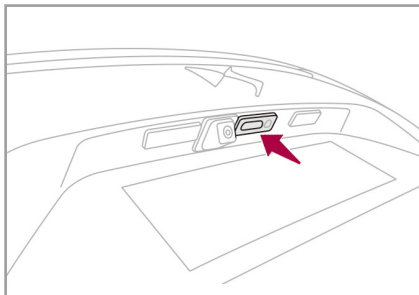

ドアの施錠／解錠と連動しています。テールゲートのスイッチ左側を押してから持ち上げます。P.2-2の「スマートキー」項を参照してください。



テールゲートを開いた後は、必ずテールゲートを閉じて施錠してください。

● テールゲートを閉める

テールゲート内側のハンドルを持って引き下げます。

● テールゲート閉め忘れ警告



ハイブリッドシステムが始動している状態のときにテールゲートを開けると、警告灯が点灯するとともに数秒間メッセージが表示されます。

そのまま走行すると、時速10km以上では警告音とともに警告灯が点灯し、メッセージが数秒間表示されます。

各部の開閉のしかた

● テールゲートが解錠しないとき

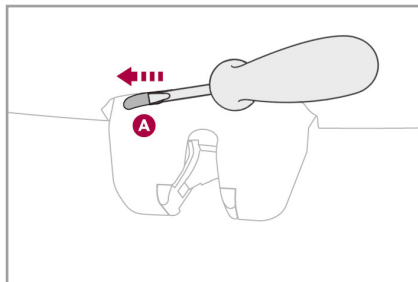

集中ドアロックシステムのトラブルなどでテールゲートが解錠できないときは、次のように行います。

1. リアシートを倒し、テールゲートの内側からロック機構にアクセスできるようにします。
2. 小さいドライバーをAに差し込んで中のバーを左に動かして解錠します。



水没など予期せぬトラブルで車内に閉じ込められた場合、この方法でテールゲートを開けて脱出できます。

⚠ 警告

- 安全上、操作上、法律上の理由で、テールゲートを開けた状態での走行はしないでください。
- テールゲートを閉めるときには、指などを挟まないよう十分に注意してください。また、開閉の際はまわりの人などにぶつからないことを確認してください。
- テールゲートに損傷や作動不良がある場合は、すみやかに当社指定サービス工場で点検を受けてください。テールゲートが突然閉じて重大な傷害を受けるおそれがあります。

注意

ストラットダンパーを引いてテールゲートを閉めないでください。ダンパーが変形して開閉ができなくなるおそれがあります。

*仕様により異なります。

ハンズフリーエレクトリック テールゲート*

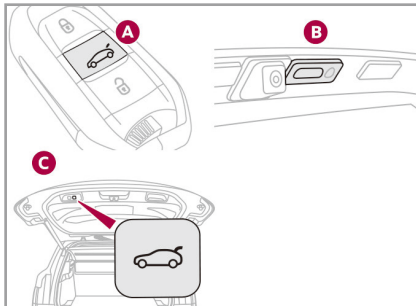

自動でテールゲートを開閉することができる機能です。



テールゲートを開閉すると、ブザーが鳴ります。

●テールゲートを開ける

A：リモコンを使用する

リモコンのテールゲートオープナーボタンを長押しすると、テールゲートのロックが解除され、自動で開きます。

B：スマートキー機能を使用する

車両周辺の検知エリアにスマートキーがあるときに、テールゲートのスイッチ左側を押すと、テールゲートのロックが解除され、自動で開きます。



- テールゲートを開ける操作を行うと、自動で全開します。ポジションメモリーを登録している場合は、登録した位置までテールゲートが自動で開きます。
- 自動開閉の機能をオフに設定している場合は、テールゲートを開ける操作を行うと、テールゲートが少し開きます。テールゲートを閉める操作を行っても、テールゲートは自動で閉じません。
- テールゲートを開けると、テールゲートの選択解錠モードがオンになっていると、テールゲートのみ解錠されます。選択解錠モードがオフになっていると、すべてのドアおよびテールゲートが同時に解錠します。

各部の開閉のしかた

● テールゲートを閉じる

A：リモコンを使用する

リモコンのテールゲートオープナーボタンを長押しすると、テールゲートが自動で閉じます。

B：スマートキー機能を使用する

テールゲートのスイッチ左側を押すと自動で閉じます。

C：テールゲート内側のスイッチを使用する

テールゲート内側にあるスイッチを押すと自動で閉じます。

● ハンズフリー機能について

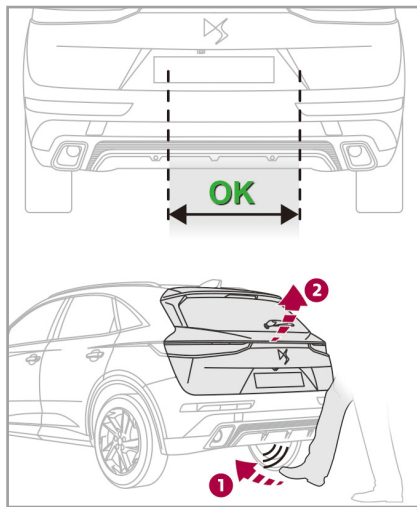





ハンズフリー機能は、車両後方の検知エリアにスマートキーがあるときに、リアバンパーの下部で、イラストのOKの範囲にある検知エリアに足を蹴り出すことで①、テールゲートの開閉、または停止を行うことができます②。

足の蹴り出し動作は、車のナンバープレートの手前に立ち、足をゆっくり上下させるように行います。足の上げ幅が少なかったり、足を早く動かしたり、リアバンパーの下部に足を入れた状態のまましていると、うまく作動しないことがあります。

ハンズフリー機能が作動すると、ハザードランプが点滅し、ブザーが鳴ります。

ドアおよびテールゲートの自動施錠

車両後方の検知エリアにスマートキーがあるときに、ハンズフリー機能を使用してテールゲートを開けると、ドアおよびテールゲートが自動で施錠されます。この機能はオン/オフすることができます。オン/オフの設定は、次の方法で行います。

1.  をタップします。
 は、ダッシュボードのアイコン
 をタップしてから画面を左右に
 スワイプしたいすれかのホームページ、またはタッチスクリーンを指3
 本でタップすると表示されます。
2.  をタップします。
3. **車両設定**をタップします。
4. **車両へのアクセス**をタップします。
5. **ハンズフリートランク/テールゲートロック**をタップしてオン/オフします。

警告

足の蹴り出し動作を行うときは、地面の状態やまわりをよく確認してください。バランスをくずしたり、転倒してケガをするおそれがあります。

注意

走行後の排気管は高温になるため、ハンズフリー機能を使用する場合は、排気管に触れないでください。やけどやケガを負うおそれがあります。

MEMO

- 車両の普通充電ポートに充電コネクタが接続されている状態では、ハンズフリー機能は作動しません。
- ハンズフリー機能でテールゲートを開ける操作を行うと、自動で全開します。ポジションメモリーを登録している場合は、登録した位置までテールゲートが自動で開きます。

MEMO

- 自動開閉の機能をオフに設定している場合は、ハンズフリー機能でテールゲートを開ける操作を行うと、テールゲートが少し開きます。テールゲートを閉める操作を行っても、テールゲートは自動で閉じません。
- ハンズフリー機能でテールゲートを開けると、テールゲートの選択解錠モードがオンになっていると、テールゲートのみ解錠されます。選択解錠モードがオフになっていると、すべてのドアおよびテールゲートが同時に解錠します。
- 足を左右に振る動作では、ハンズフリー機能がうまく作動しないことがあります。
- 連続して足を蹴り出すとうまく作動しないことがあります。一度足を蹴り出したら、次の動作まで2秒以上待ってから再度行ってください。
- 足の蹴り出し動作を何度行ってもハンズフリー機能が作動しない場合は、次のことを確認してください。
 - ・自動開閉の機能がオンになっている



- ハンズフリー機能がオンになっている
- スマートキーが車外にある、および車両後方の検知エリアにある
- リアバンパー下部の適切な検知範囲内に足を蹴り出している
- リアバンパーの下部に足を入れた状態のままにしていない
- 車両の普通充電ポートに充電コネクタが接続されていない
- 義足でハンズフリー機能を使用した場合、機能が制限されることがあります。

● 自動作動の中断

自動作動を途中で止めるには、リモコンのテールゲートオープナーボタン **A**、テールゲートのスイッチ **B**、テールゲート内側にあるスイッチ **C** のいずれかを操作するか、リアバンパーの下に足を蹴り出します。

もう一度、次の操作を行うとテールゲートが反対側に動きます。

- ・ リモコンのテールゲートオープナーボタン **A** を長押しする
- ・ テールゲートのスイッチ **B** を押す
- ・ テールゲート内側にあるスイッチ **C** を押す
- ・ リアバンパーの下に足を蹴り出す

● テールゲートの手動開閉

自動開閉の機能がオンに設定されている状態でも、テールゲートを手動で開閉することができます。必ず自動開閉を中断させてから操作してください。



手動開閉時はストラットダンパーによる操作力の補助がなくなるため、テールゲートの操作が重くなりますが異常ではありません。

●ポジションメモリー

テールゲートが止まる角度を、お好みの位置に登録することができます。ポジションメモリーの登録は、次の方法で行います。

1. 手動もしくは自動操作でお好みの位置までテールゲートを開きます。
2. テールゲートのスイッチ **B** またはテールゲート内側にあるスイッチ **C** を3秒以上押し続けます。
3. 登録が完了すると、短い確認音が鳴ります。



- 新しいポジションメモリーを登録すると、前の登録に上書きされます。
- 全閉位置付近はポジションメモリーの登録ができないことがあります。

●システムのオン／オフ

自動開閉の機能、およびハンズフリー機能をオン／オフすることができます。オン／オフの設定は、次の方法で行います。

1. をタップします。
 は、ダッシュボードのアイコン をタップしてから画面を左右にスワイプしたいすれかのホームページ、またはタッチスクリーンを指3本でタップすると表示されます。
2. をタップします。
3. **車両設定** をタップします。
4. **車両へのアクセス** をタップします。
5. 自動開閉の機能は、**電動トランク／テールゲート** をタップしてオン／オフします。

ハンズフリー機能は、**ハンズフリートランク／テールゲートオープン** をタップしてオン／オフします。

⚠ 警告

- テールゲートの操作は、安全のため停車中に行ってください。
- テールゲートを閉めるときには、指などを挟まないよう十分に注意してください。また、開閉の際はまわりの人や後部座席の乗員などにぶつからないことを確認してください。特に、開閉中にお子さまがテールゲートに近づく可能性があり、ケガをすることがあります。
- テールゲートのロック機構に指などを入れないでください。重大な事故につながる可能性があります。

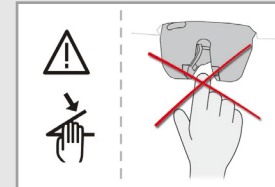

各部の開閉のしかた

⚠ 注意

テールゲートを開閉するときには、リアバンパーから少し離れた位置から操作してください。テールゲートが開閉したときにぶつかってケガをするおそれがあります。

注意

●テールゲートを開閉するときには、テールゲートの可動範囲に注意し、車の上方や後方に十分なスペースがあることを確認してください。開閉するときには、壁や天井に当たらないように周囲を必ず確認してから操作してください。

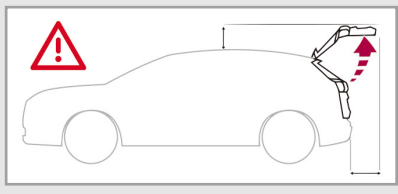

注意

●以下のようなときに、ハンズフリー機能が作動してテールゲートが不意に開いたり閉じたりすることがあります。スマートキーを車両後方の検知エリアから離すか、自動開閉の機能、およびハンズフリー機能をオフにしてください。

- 自転車用リアキャリアを装着したり、キャリアに自転車を積んだり降ろしたりするとき
- 車両後方で荷物を積んだり降ろしたりするとき
- スペアタイヤを取り出すなど、ラゲッジルームで作業をするとき
- 車両後部を清掃するとき
- 自走式の洗車機を使用するとき
- 高圧ジェット噴射による洗浄をするとき
- 車両の点検や整備をするとき
- 動物がリアバンパーの下に侵入したとき

注意

●12Vバッテリーのバッテリー上がりや故障などで正常に動作しないときは、手動でテールゲートを閉じることができます。手動で閉じるときは、テールゲート中心部を押しながらゆっくりと閉じてください。勢いよく閉じたり、無理に力を入れて閉じたり、テールゲートの側面を持って閉じたりすると、テールゲートを破損するおそれがあります。テールゲートを閉じるとき、テールゲートが非常に重くなることがあります。



- 連続して自動開閉操作を行うと、モーターの加熱により動作が停止することがあります。約10分間待ってから再度自動開閉操作をしてください。約10分間経過するまでは手動でテールゲートを開閉してください。
- テールゲートを操作する前に、車に積もった雪や着氷を取り除いてください。テールゲートが凍結しているときは、車内の空調の熱で氷が溶けたことを確認してから操作してください。
- 積雪や暴雨のときには、自動的にハンズフリー機能がオフになる場合があります。
- 自走式の洗車機を使用するときは、テールゲートが不意に開かないように、ドアおよびテールゲートを施錠し、スマートキーを車両周辺の検知エリアから出してください。また、自動開閉の機能、およびハンズフリー機能をオフにしてください。



- 近くに強い電波を発する設備があるときや、携帯電話、無線機、パソコンなどの製品と一緒にスマートキーを携帯しているときに、ハンズフリー機能が作動しないことがあります。
- 自転車用リアキャリアを装着しているときは、自動開閉の機能、およびハンズフリー機能をオフにしてください。

各部の開閉のしかた

フュエルリッド (給油口)

1. 運転席側ダッシュボードにあるスイッチを押します。燃料タンク内の減圧が完了すると、給油フラップが自動的に開きます。給油フラップは車両右側にあります。

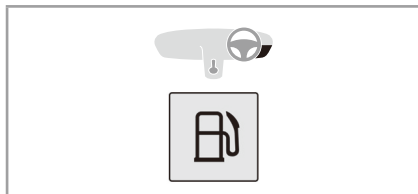

2. フュエルキャップを左 (反時計方向) に回してはずします。

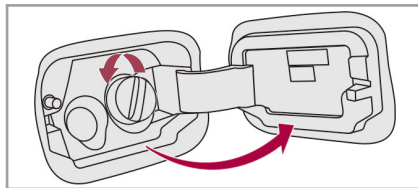

3. はずしたフュエルキャップは、フラップの内側にあるフックに引っかけておきます。

4. 給油ノズルを給油口に一番奥まで差し込み給油を開始します。

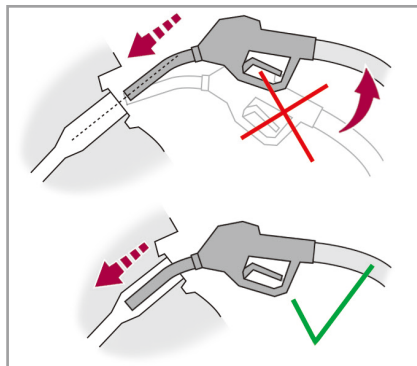

5. 給油ノズルのオートストップが3回働いたら、それ以上給油口にあふれるまで給油しないでください。
6. 給油が終わったらノズルを抜きます。
7. フュエルキャップを取り付けます。
8. 給油フラップを閉めます。



警告音とともに警告灯が点灯し、メッセージが表示されたときは、燃料が少なくなっています。警告灯が点灯した場合、残量は約6リットルです。早めに燃料を補給してください。もし燃料をすべて使用してしまった場合、少なくとも10リットル以上は給油してください。



- 燃料タンクの容量は約43リットルです。
- 燃料残量警告灯の三角のマークはフュエルリッドの方向を示しています。

警告

- 給油中はハイブリッドシステムを停止してください。
- 給油口にあふれるまで給油しないでください。燃料が熱でぼう張し、あふれて火災を起こすおそれがあります。
- 給油後は、フュエルキャップが確実に閉まっていること、フュエルリッドが閉じていることを確認してください。

注意

- 指定の燃料を使用してください。
- 車の使用状況によっては、タンク内の燃料が消費されず長期間滞留することがあります。燃料の品質が変化するとエンジンや燃料系統に悪影響をおよぼすおそれがあります。定期的に燃料補給を行ってください。



- 燃料タンクを減圧する必要がない場合は、運転席側ダッシュボードのスイッチを押すとすぐに給油フラップが開きます。
- 運転席側ダッシュボードのスイッチを押して給油フラップを開けた後、給油せずに給油フラップを閉じると、すぐに再度スイッチを押しても給油フラップが開かないことがあります。その場合は、車両を少し動かすか、約10分間待ってから再度スイッチを押すと給油フラップが開きます。
- 車の使用状況によっては、燃料タンクの減圧が完了し、給油フラップが自動的に開くまでに数分かかることがあります。しばらく待っても給油フラップが開かないときは、運転席側ダッシュボードのスイッチを3秒以上押し続けてください。



- プラグインハイブリッド車は、リチウムイオンバッテリーに蓄えられた電力を使用して走行することができますが、ドライブモードの選択や走行状況によってはガソリンエンジンを使用して走行したり、電動モーターとガソリンエンジンを併用して走行したりします。燃料の補給は不可欠です。残量が少なくなってきたら、早めに燃料を補給してください。

第3章 運転装置の使いかた

ハイブリッドシステムの始動	3-2	アクティブクルーズコントロール (ストップ&ゴー機能付き)	3-49
ステアリング／ホーン	3-6	レーンポジショニングアシスト	3-58
車両接近通報装置	3-7	スピードリミッター	3-66
e-EAT8	3-8	ブラインドスポットモニター	3-69
ドライブモード	3-14	フロント／サイド／バックソナー	3-72
DSアクティブスキャンサスペンション	3-18	バックカメラ	3-75
エレクトリックパーキングブレーキ	3-19	360° ビジョン	3-79
ヒルスタートアシスタンス	3-23		
ESC (エレクトロニックスタビリティ コントロール)	3-24		
レーンキープアシスト	3-27		
ドライバーアテンションアラート	3-32		
DSドライバーアテンションモニタリング	3-35		
アクティブセーフティブレーキ	3-37		
トラフィックサインインフォメーション	3-45		

ハイブリッドシステムの始動

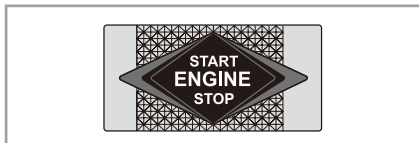

スマートキーが車内にあるときに、ハイブリッドシステムを始動および停止することができます。

警告

- ハイブリッドシステムを始動するときは、必ずパーキングブレーキがかかっていることを確認してください。急発進して人や物を傷付けるおそれがあります。
- 換気の悪い場所ではハイブリッドシステムを始動しないでください。
- ハイブリッドシステムが始動している状態のときは、車から離れないでください。

注意

車から離れるときは、短い時間であってもスマートキーを携帯してください。

●ハイブリッドシステムの始動

1. スマートキーを携帯して乗車します。
2. パーキングブレーキがかかっていることを確認します。
3. シフトポジションがPになっていることを確認します。
4. ブレーキペダルを踏みながらENGINE START/STOPスイッチを押します。

ブザーが鳴り、READYインジケーターが点灯するまでブレーキペダルを踏み続けてください。READYインジケーターが点灯すれば、ハイブリッドシステムは正常に始動しています。

⚠ 警告

ハイブリッドシステムが始動している状態でも、ガソリンエンジンが停止しているときは、通常の車のようにエンジン音や振動がないことがあります。駐車時は、走行できる状態であることに気が付かない場合があるため、安全のために、パーキングブレーキがかかっていること、シフトポジションが**P**になっていることを確認してください。また、走行時は、車両接近通報装置が作動していても、歩行者や自転車から車両の接近に気が付かない場合があります。安全に注意して運転してください。



- ハイブリッドシステムの始動条件を満たしていない場合は、インストルメントパネルにメッセージが表示されます。
- ステアリングロック装備車は、**ENGINE START/STOP**スイッチを押すとステアリングロックが解除されます。ステアリングロックが解除できないときは、インストルメントパネルにメッセージが表示されます。ハンドルを左右に回しながら**ENGINE START/STOP**スイッチを押してください。
- ステアリングロック装備車は、ステアリングロックが解除される時、作動音がしたり、ハンドルがわずかに動いたりすることがあります。

●ハイブリッドシステムの停止

1. 車を完全に停止します。
2. シフトポジションを**P**にします。
3. **ENGINE START/STOP**スイッチを押します。
4. ハイブリッドシステムが停止します。

ハイブリッドシステムを停止したあと、車から降りる前に、次のことを確認してください。

- ・シフトポジションが**P**になっている
- ・**READY**インジケーターが消灯している



- ハイブリッドシステムを停止すると、シフトポジションが自動的に**P**になります。シフトポジションが**N**の場合は、ハイブリッドシステムを停止すると、約5秒後に自動的に**P**になります。
- ステアリングロック装備車は、ハイブリッドシステムを停止するとステアリングがロックされます。



- ステアリングロック非装備車は、ハイブリッドシステムを停止するとシフトポジションが**P**でロックされません。
- ステアリングロック装備車は、ハイブリッドシステムを停止してもステアリングがロックされないときは、ハンドルを左右に回してステアリングをロックしてください。
- 車を完全に停止しないとハイブリッドシステムは停止しません。

●ENGINE START/STOP スイッチのポジション

オフ

ENGINE START/STOPスイッチがアクセサリーポジションまたはスタートポジション（ハイブリッドシステムが始動している状態）のとき、ブレーキペダルを踏まずにENGINE START/STOPスイッチを押すとオフになります。ハザードランプが使用できます。

アクセサリーポジション

ENGINE START/STOPスイッチがオフのとき、ブレーキペダルを踏まずにENGINE START/STOPスイッチを押すと、アクセサリーポジションになります。

警告灯類が点灯し、しばらくの間、ラジオやパワーウィンドウなどのアクセサリー装備が使用できます。

スタートポジション

ブレーキペダルを踏みながらENGINE START/STOPスイッチを押すと、スタートポジションになります。

ハイブリッドシステムが始動し、ラジオやパワーウィンドウなどのアクセサリー装備が使用できます。

●ハイブリッドシステムの緊急始動

スマートキーが車内にあるにも関わらず、ENGINE START/STOPスイッチを押してもハイブリッドシステムが始動しない場合は、以下の手順でハイブリッドシステムを始動します。

1. パーキングブレーキがかかっていることを確認します。
2. シフトポジションが**P**になっていることを確認します。
3. ステアリングコラムのリーダにスマートキーを当てます。

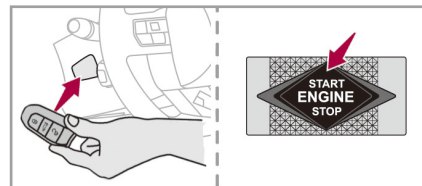

4. ブレーキペダルを踏みながらENGINE START/STOPスイッチを押します。
5. ハイブリッドシステムが始動します。

●ハイブリッドシステムの緊急停止

緊急時のためにハイブリッドシステムを強制的に停止することができます。

強制的にハイブリッドシステムを停止するには、**ENGINE START/STOP**スイッチを約5秒間押し続けます。

警告

走行中にハイブリッドシステムを停止すると、ハンドルやブレーキの操作力の補助がなくなり、ハンドルが重くなったりブレーキの効きが悪くなります。車両のコントロールが難しくなるため、すみやかに安全な場所に停車してください。思わぬ事故につながるおそれがあります。



- 緊急時以外は使用しないでください。
- ステアリングロック装備車は、ハイブリッドシステムの緊急停止後、車両が停止すると同時にステアリングがロックされます。
- スマートキーが車内にないときは、ドアを閉じるとメッセージが表示されます。車内にスマートキーがない状態でハイブリッドシステムを停止しようとする、緊急停止の操作を確認するメッセージが表示されます。ハイブリッドシステムを停止するには、**ENGINE START/STOP**スイッチを約5秒間押し続けます。
- ハイブリッドシステムを再始動するには、スマートキーが必要です。

運転装置の使いかた

ステアリング／ホーン

- チルト・テレスコピックステアリング

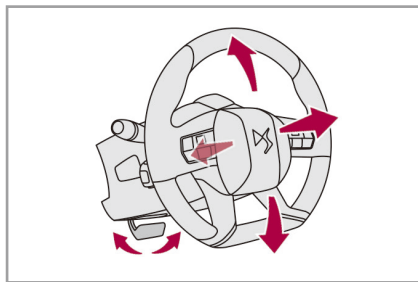

ロックレバーを手前に引くと、ステアリングのロックが解除されます。ステアリングホイールの高さや奥行きを調整し、ロックレバーを押し下げてロックしてください。ステアリングがしっかり固定されていることを確かめてください。

⚠ 警告

ステアリングの調整は、車を停止して行ってください。

⚠ 注意

シート位置を調整してからステアリング位置を調整してください。

- ホーン

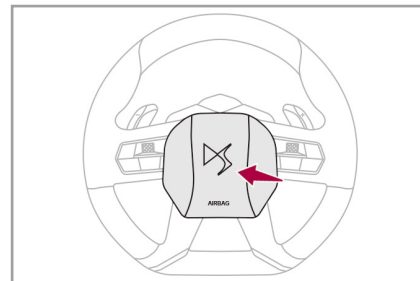

ステアリングホイールのセンターパッドを押してください。



ホーンを使用する際には、節度を守り、差し迫った危険を感じるなどの緊急の場合に使用してください。

車両接近通報装置

車両接近通報装置は、低速走行中に車両が歩行者に接近していることを音で知らせるシステムです。

車両接近通報装置は、以下のすべての条件を満たしているときに作動します。

- ・ドライブモードの**Electric**が選択されているときなど、100%電動モーターの動力でEV走行しているとき
- ・時速30km以下で走行しているとき
- ・シフトポジションが**P**または**N**以外のとき



システムに異常がある場合、警告灯が点灯します。当社指定サービス工場でのシステムの点検を受けてください。

警告

次のようなときは、周囲の歩行者に車両接近通報装置の音が聞こえにくくなります。

- ・周囲の騒音が大きいとき
- ・雨または強風のような悪天候のとき



車両接近通報装置の機能を解除することはできません。

e-EAT8

● ドライブセクターレバー

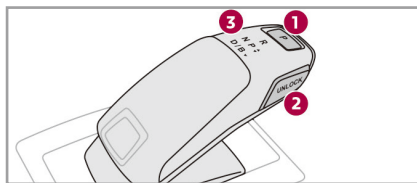

1. パーキングボタン
2. ロック解除ボタン
3. シフトポジション表示

● シフトポジション

シフトポジションは、インストルメントパネル内のインジケーターおよびドライブセクターレバーのシフトポジション表示③に表示されます。

ENGINE START/STOP スイッチをオフにしてもしばらくの間、シフトポジション表示③にシフトポジションが表示されます。

P. パーキング：前輪がロックされた状態になります。駐車するとき、またはハイブリッドシステムを始動するときに使用します。パーキングブレーキを併用してください。

- ・ **P**にすることは、パーキングボタン①を押します。
- ・ ハイブリッドシステムを停止すると、シフトポジションが自動的に**P**になります。

R. リバース：後退します。

- ・ **P**から**R**にシフトするときは、ブレーキペダルを踏んだ状態で、ロック解除ボタン②を押しながらドライブセクターレバーを強く押します。
- ・ **N**から**R**にシフトするときは、ブレーキペダルを踏んだ状態で、ロック解除ボタン②を押しながらドライブセクターレバーを押します。
- ・ **D**または**B**から**R**にシフトするときは、ロック解除ボタン②を押しながらドライブセクターレバーを強く押します。ブレーキペダルを踏んだ状態で操作してください。

N. ニュートラル：動力が伝わらない状態です。ハイブリッドシステムを始動するときに使用します。パーキングブレーキを併用してください。

- ・ **P**から**N**にシフトするときは、ブレーキペダルを踏んだ状態で、ロック解除ボタン②を押しながらドライブセクターレバーを押すか引きます。
- ・ **D**または**B**から**N**にシフトするときは、ドライブセクターレバーを押します。
- ・ **R**から**N**にシフトするときは、ドライブセクターレバーを引きます。

D. ドライブ：通常走行します。

- ・PからDにシフトするときは、ブレーキペダルを踏んだ状態で、ロック解除ボタン②を押しながらドライブセクターレバーを強く引きます。
- ・NからDにシフトするときは、ドライブセクターレバーを引きます。
時速5km以下のときは、ブレーキペダルを踏んだ状態で、ドライブセクターレバーを引きます。
- ・RからDにシフトするときは、ドライブセクターレバーを強く引きます。ブレーキペダルを踏んだ状態で操作してください。
- ・BからDにシフトするときは、ドライブセクターレバーを引きます。

B. Bモード：強い回生ブレーキが作動します。

- ・Bにシフトするときは、Dにシフトしてからドライブセクターレバーを引きます。



- ドライブセクターレバーは操作後に手を放すと元の位置に戻ります。
- シフトポジションがP以外のときに運転席ドアを開けると警告音が鳴ります。
- シフトポジションがDまたはBで、ガソリンエンジンが始動しているときは、走行に応じて自動的にギアが切り替わります。また、パドルスイッチを使って手動でギアを切り替えることができます。インストルメントパネルのシフトポジション表示には、選択されているギアが表示されます。電動モーターの動力のみで走行しているときは、ギア表示が消灯します。
- シフトポジションをBから他のポジションに変更した後やENGINE START/STOPスイッチをオフにしたあと、再度シフトポジションをBにするには、Dにシフトしてからドライブセクターレバーを引いてください。

●回生ブレーキ

回生ブレーキは、ガソリン車のエンジンブレーキの代わりにモーターを使用して減速します。減速時に発電するため、発電した電力でリチウムイオンバッテリーを充電することができます。

回生ブレーキは、次のときに作動します。

- ・シフトポジションがDまたはBで走行中にアクセルペダルをゆるめたとき
- ・シフトポジションがDまたはBで走行中にブレーキペダルを踏んだとき

MEMO

- シフトポジションを**B**にすると、**D**のときよりも回生ブレーキの効きが強くなります。
- 満充電に近いときや外気温が低いときは回生ブレーキの性能が制限され、回生ブレーキの効きが弱くなることがあります。ブレーキペダルを踏んで減速してください。
- 回生ブレーキが作動しているときも、走行速度が速いときは、必要に応じてブレーキペダルを踏んで減速してください。
- アクセルペダルをゆるめることにより回生ブレーキが作動しても、ストップランプは点灯しません。
- 回生ブレーキによりリチウムイオンバッテリーに充電された電力は、リチウムイオンバッテリー残量計の表示に反映されません。

●パドルスイッチ

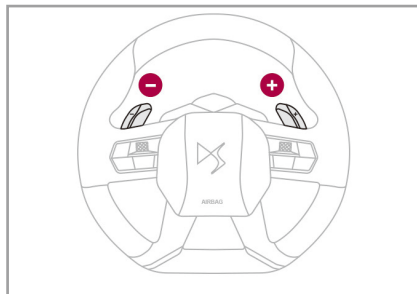

ステアリングの裏側にパドルスイッチがあります。シフトポジションが**D**または**B**でガソリンエンジンが始動している状態のとき、右側（+）のスイッチでシフトアップ、左側（-）のスイッチでシフトダウンします。

MEMO

- パドルスイッチでのシフト操作は、エンジン回転と走行速度の許容範囲内でのみ行うことができます。また、パドルスイッチでのシフト操作後は、走行に応じて自動的にギアが切り替わります。

MEMO

- パドルスイッチを使って、シフトポジションを**N**または**R**に切り替えることはできません。また、**R**から他のポジションに切り替えることもできません。

●キックダウン

ガソリンエンジンが始動している状態で走行中、追い越しなどで急加速したいときは、アクセルペダルをいっぱい踏み込んでください。シフトダウンが起こり、エンジン回転が最高に達するまでそのギアを維持し、より短い時間で加速することができます。

ある一定の速度に達すると、自動的にシフトアップします。安全のため、急にアクセルペダルを離してもシフトアップはしません。

●クリープ現象



停車中にシフトポジションをD、RまたはBにすると、アクセルペダルを踏まなくても車がゆっくりと動き出します。お子さまが乗車しているときは、ハイブリッドシステムが始動している状態のままでお子さまだけを残して車を離れないでください。

点検のためにハイブリッドシステムが始動している状態のまま車外に出るときは、パーキングブレーキをかけてシフトポジションをPにしてください。

●シフトロック

急発進防止のため、ブレーキペダルを踏んで、ロック解除ボタン②を押していないとPから他のシフトポジションにすることはできません。



-  警告音とともにこのアイコンとメッセージが表示されたら、ロック解除ボタン②を押しながらシフトポジションを変更してください。
-  警告音とともにこのアイコンとメッセージが表示されたら、ブレーキペダルを踏みながらシフトポジションを変更してください。

●シフトポジションNでハイブリッドシステムを停止する

シフトポジションがNの状態ではハイブリッドシステムを停止するには、以下の操作を行います。

1. 停車し、ハイブリッドシステムが始動している状態のときにシフトポジションをNにします。
2. ハイブリッドシステムを停止します。
3. ハイブリッドシステムを停止した後、約5秒以内にENGINE START/STOPスイッチをアクセサリポジションにします。
4. ブレーキペダルを踏んでドライブセクターレバーを1回押すか引きます。
5. ブレーキペダルを踏んだまま、エレクトリックパーキングブレーキを解除します。
6. ブレーキペダルを放します。
7. ENGINE START/STOPスイッチをオフにします。



- シフトポジションがNの状態ではハイブリッドシステムを停止すると約5秒後にシフトポジションが自動的にPになります。
- シフトポジションがNのときに運転席ドアを開けると警告音が鳴ります。
- ENGINE START/STOPスイッチをアクセサリポジションにするとき、またはアクセサリポジションからオフにするときはブレーキペダルを放した状態で操作してください。ブレーキペダルを踏んだまま操作するとハイブリッドシステムが始動するため、手順を最初からやり直してください。
- 次回ハイブリッドシステムを停止するときはシフトポジションが自動的にPになります。

●トランスミッションの異常

警告音とともにSERVICE警告



灯が点灯し、メッセージが表示されたときは、システムはセーフモードに入り3（3速）に固定されて走行します。

セーフモードでは、パドルスイッチを使ってシフトチェンジすることができなくなります。

シフトポジションをRにしたときに、大きなショックを伴うことがあります。トランスミッションを損傷することはありません。時速100km以下の速度で走行して、当社指定サービス工場にて点検を受けてください。

シフトポジションをRにしたときに、大きなショックを伴うことがあります。トランスミッションを損傷することはありません。時速100km以下の速度で走行して、当社指定サービス工場にて点検を受けてください。

● ドライブセクターレバーの異常



警告音とともに **SERVICE** 警告灯が点灯し、メッセージが表示されたときは、ドライブセクターレバーに異常があります。このとき、インストルメントパネルにシフトポジションが表示されているのに、ドライブセクターレバーにシフトポジションが表示されなくなることがあります。当社指定サービス工場にて点検を受けてください。



また、STOP 警告灯が点灯するとともにメッセージが表示された場合は、重大な不良が発生しているおそれがあります。直ちに車を安全な場所に停止させ、ハイブリッドシステムを停止し、当社指定サービス工場にご連絡ください。

⚠ 警告

- 走行中は、シフトポジションを **N** にしないでください。回生ブレーキが作動しなくなり、事故を起こすおそれがあります。
- 車から離れるときは、シフトポジションを **P** にして、パーキングブレーキがかかっていることを確認してください。クリープ現象で車がひとりでに動いて、人や物に衝突するおそれがあります。
- 長い下り坂などブレーキを踏み続ける状態では、ブレーキペダルと回生ブレーキを併用してください。ブレーキペダルを踏み続けると、ブレーキが過熱して効きが悪くなり、思わぬ事故につながるおそれがあります。
- ハイブリッドシステムが始動している状態のときは、お子さまを車内に残して車を離れないでください。急発進して人や物を傷付けるおそれがあります。

⚠ 注意

- ハイブリッドシステムを始動するときは、ブレーキペダルをしっかりと踏み、パーキングブレーキがかかっていることを確認してください。急発進して人や物を傷付けるおそれがあります。
- シフトポジションを **R** や **D** にするときは、停止した状態で、ブレーキペダルをしっかりと踏みながら行ってください。急発進して人や物を傷付けるおそれがあります。

注意

- 車が完全に停止する前にシフトポジションを **P**、**R**、**D** にしないでください。トランスミッションを損傷するおそれがあります。
- アクセルペダルとブレーキペダルを同時に踏まないでください。トランスミッションを損傷するおそれがあります。アクセルペダルおよびブレーキペダルは右足で踏んでください。

ドライブモード

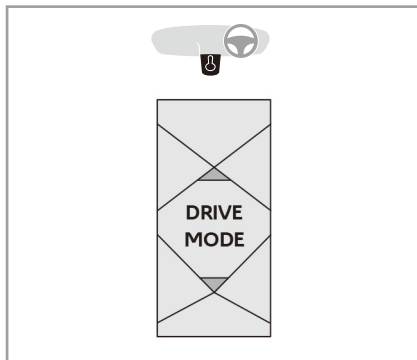

走行状況に応じて、センターコンソールにあるボタンを押してドライブモードを選択することができます。

● ドライブモードの選択

DRIVE MODE ボタンを数回押して、Electric、Hybrid（ハイブリッド）、Sport（スポーツ）、Comfort（コンフォート）、4WDを選択します。選択するドライブモードはインストルメントパネルに表示されます。



- ハイブリッドシステムを始動する度に自動的に**Electric**が選択されません。
- 選択されているドライブモードはインストルメントパネルに常に表示されます。
- ドライブモードを切り替えると、インストルメントパネルおよびタッチスクリーンの画面の色が変化します。各ドライブモードに関連付けられた画面の色は、タッチスクリーンの操作でカスタマイズすることができます。カスタマイズのしかたは、P.4-31の「色の設定」項を参照してください。

● Electric

100%電動モーターの動力でEV走行するモードです。リチウムイオンバッテリーに十分な残量がある状態のとき、および外気温が-5℃以上、45℃以下のときに選択することができます。アクセルペダルをいっぱいまで踏み込んだときなど、一部の状況ではEV走行が解除され、ガソリンエンジンを併用して走行します。自動的にHybrid（ハイブリッド）が選択されるため、Electricに戻るにはDRIVE MODE ボタンを使用してElectricを選択してください。



- Electric**で走行しているとき、最高速度は時速約135kmに制限されます。



- リチウムイオンバッテリーの残量が十分でないときや、外気温が動作条件を満たさないときなど、**Electric**の選択やEV走行の維持ができないときは、自動的に**Hybrid (ハイブリッド)**が選択され、ガソリンエンジンが始動することがあります。メッセージが表示されます。
- リチウムイオンバッテリーの残量が十分でないときは、**Electric**を選択できなかつたり、EV走行できる距離が短くなつたりします。走行後はリチウムイオンバッテリーの充電を行うことをお勧めします。
- 長期間（数週間から1～2ヶ月）、ガソリンエンジンが始動しない状態が継続した場合に、**Electric**の選択ができなくなることがあります。**Hybrid (ハイブリッド)**または**Sport (スポーツ)**を選択し、数十キロ走行すると**Electric**を選択できるようになります。



- 外気温の低い状態が継続すると、ガソリンエンジンの始動が自動的に何度も行われることがあります。このとき、メッセージが表示され、一時的にEV走行が解除されたり、**Electric**の選択ができなくなつたりすることがありますが、異常ではありません。EV走行の復帰、**Electric**の選択ができるようになるまで、ガソリンエンジンを併用した走行を続けてください（走行状況により約80km～200km走行することが必要です）。

●Hybrid (ハイブリッド)

路面の状態、走行状況に応じて、ガソリンエンジンと電動モーターを併用して走行するモードです。発進時は電動モーターが駆動し動力を供給します。アクセルペダルを踏み込むと、ガソリンエンジンが始動し、電動モーターとガソリンエンジンの両方の動力で走行します。アクセルペダルを放したり、停車したりするとガソリンエンジンが停止します。ガソリンエンジンと電動モーターを効率よく制御し、最適な燃費効率で走行できます。リチウムイオンバッテリーの残量が十分にあるとき、およびアクセルペダルの踏み込みがゆるやかなときは、100%電動モーターの動力でEV走行することができます。



リチウムイオンバッテリーの残量が十分でないときなど、一部の状況では、停車してもガソリンエンジンが自動的に停止しないことがあります。

● Sport (スポーツ)

アクセルレスポンス、トランスミッション、パワーステアリング、サスペンションダンピング (DSアクティブスキャンサスペンション) を制御することで、車両の性能を最大限発揮し、よりスポーティな走りを実現するモードです。

Sport (スポーツ) 選択時は、ガソリンエンジンの動力を使用して走行します。リチウムイオンバッテリーの残量があれば、必要に応じて電動モーターが作動し、ガソリンエンジンの動力を補助します。

● Comfort (コンフォート)

Comfort (コンフォート) は、Hybrid (ハイブリッド) での走行に加え、フロントウィンドウ上部のカメラで前方の路面の凹凸を識別し、最適なサスペンションダンピングに調整するDSアクティブスキャンサスペンションを作動させるモードです。

● 4WD

フロント／リアの電動モーターを作動させ、4輪の駆動力を使用して走行するモードです。低中速域での走行においてグリップ力の向上を実現します。

雪上、泥地、砂地などの滑りやすい路面での走行に効果的です。

4WD 選択時は、走行状況やリチウムイオンバッテリーの残量に応じて、100% 電動モーターの動力でEV走行することができます。

必要に応じてガソリンエンジンが始動し、前輪はガソリンエンジンの動力、後輪は電動モーターの動力を使用して走行します。

警告

4WD を選択していても、無理な運転はしないでください。アクセル、ハンドル、ブレーキの操作を慎重に行い、常に安全運転を心がけてください。



- 時速約135kmまではフロント／リアの電動モーターを使用した4輪駆動での走行が可能です。時速約135kmを超えると、前輪駆動での走行に切り替わります。
- 路面の状態によっては、しばらく走行するとシステムが4WD走行の必要がないと判断し、自動的に**Hybrid（ハイブリッド）**が選択されることがあります。
- 路面の状態にふさわしいグリップ力を得るには、正しい仕様の冬季用タイヤやオールシーズンタイヤなどを装着することが必要です。

DS アクティブスキャンサスペンション

DS アクティブスキャンサスペンションは、フロントウィンドウ上部のカメラが前方の路面を常時モニターし識別することで、これから走行する路面の凹凸を予測します。また、センサーが感知した、路面の状態、車の積載状態、走行状況、選択されているドライブモードに応じて、4輪のショックアブソーバーの減衰力を即時に最適に電子制御します。このサスペンションシステムにより、常にフラットで快適な乗り心地、高い静粛性と走行安定性を保って走行します。



フロントウィンドウ上部のカメラを使用した路面のモニターは、ドライブモードの**Comfort (コンフォート)**を選択時、時速約13km ~ 130kmで走行中に作動します。ただし、夜間、霧、雪、雨量が多い場合には作動しません。



システムに異常が発生したときは、警告灯が点灯します。

次の操作でDS アクティブスキャンサスペンションの初期化をしてください。

1. **ENGINE START/STOP** スイッチをオフにして30秒以上待ちます。
2. **ENGINE START/STOP** スイッチをアクセサリーポジションにして5秒以上待ちます。
3. ハイブリッドシステムを始動します。

問題が解消されない場合は、当社指定サービス工場で点検を受けてください。

エレクトリックパーキングブレーキ

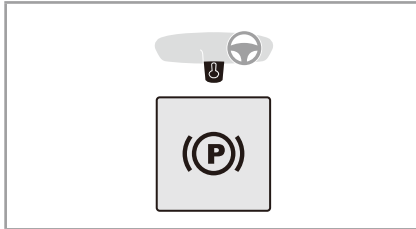

エレクトリックパーキングブレーキには、以下の機能があります。

- ・ハイブリッドシステムが停止したときに自動的にパーキングブレーキをかけ、パーキングブレーキ作動中にアクセルペダルを踏むとパーキングブレーキが自動的に解除されるオートマチックエレクトリックパーキングブレーキ機能
- ・パーキングブレーキスイッチの操作でパーキングブレーキの作動／解除をいつでも手動で行うことができる手動作動機能

● オートマチックエレクトリックパーキングブレーキの作動

パーキングブレーキをかける

ハイブリッドシステムを停止するとエレクトリックパーキングブレーキが自動的にかけられます。

- (P) パーキングブレーキがかかると、インストルメントパネルのブレーキ警告灯とパーキングブレーキスイッチのインジケータが点灯し、メッセージが表示されます。

警告

駐車して車を離れるときは、ブレーキ警告灯およびパーキングブレーキスイッチのインジケータが点灯していることを確認してください。

パーキングブレーキを解除する

シフトポジションがD、BまたはRでアクセルペダルを踏むとエレクトリックパーキングブレーキが自動的に徐々に解除されます。

- (P) パーキングブレーキが完全に解除されると、インストルメントパネルのブレーキ警告灯とパーキングブレーキスイッチのインジケータが消灯し、メッセージが表示されます。



パーキングブレーキが自動的に解除されない場合は、運転席ドアが確実に閉まっているか確認してください。

運転装置の使いかた

● パーキングブレーキの手動操作

パーキングブレーキをかける

ハイブリッドシステムの作動状態に関わらず、停車中にパーキングブレーキスイッチを手前に引くと、パーキングブレーキがかかります。

パーキングブレーキがかかる
(P) と、インストルメントパネルのブレーキ警告灯とパーキングブレーキスイッチのインジケータが点灯し、メッセージが表示されます。



シフトポジションがP以外で、パーキングブレーキをかけずに運転席ドアを開けると、警告音とともにメッセージが表示されます。

パーキングブレーキを解除する

ENGINE START/STOP スイッチがアクセサリポジションのとき、またはハイブリッドシステムが始動している状態のときに、ブレーキペダルを踏みながら、パーキングブレーキスイッチを押し込んでから放すと、パーキングブレーキが解除されます。

パーキングブレーキが完全に解除されると、インストルメントパネルのブレーキ警告灯とパーキングブレーキスイッチのインジケータが消灯し、メッセージが表示されます。



ブレーキペダルを踏まずにパーキングブレーキスイッチを押し込んで放すと、パーキングブレーキは解除されず、メッセージが表示されます。

⚠ 警告

- ハイブリッドシステムが始動している状態で停車しているときは、誤ってアクセルペダルを踏まないように注意してください。ブレーキが解除され、車が飛び出すおそれがあります。
- 駐車して車を離れるときは、ブレーキ警告灯およびパーキングブレーキスイッチのインジケータが点灯していることを確認してください。
- エレクトリックパーキングブレーキは、お子さまでも簡単に解除できません。**ENGINE START/STOP** スイッチがアクセサリポジションの状態のまま、またはハイブリッドシステムが始動している状態のまま、お子さまを車内に残して車を離れないでください。
- 12V バッテリーが上がったときなど、エレクトリックパーキングブレーキが作動しない場合は、輪止めをして車が動き出さないようにし、当社指定サービス工場にご連絡ください。



坂道に駐車するときには、シフトポジションをPにし、タイヤを路肩に斜めに当ててパーキングブレーキをかけてください。

● システムの解除

気温が低下して路面が凍結するような状況などでは、次の方法でオートマチックエレクトリックパーキングブレーキ機能をオフにしてください。

1. ハイブリッドシステムを始動します。
2. パーキングブレーキが解除されている場合は、パーキングブレーキスイッチを手前に引いて、パーキングブレーキをかけます。
3. ブレーキペダルを離します。
4. パーキングブレーキスイッチを10秒以上、15秒以下押し続けます。
5. パーキングブレーキスイッチを離します。
6. ブレーキペダルを踏みながら、パーキングブレーキスイッチを2秒以上引きます。

AUTO オートマチックエレクトリック
(P) パーキングブレーキ機能を解除
OFF すると、インストルメントパネルの警告灯が点灯します。

オートマチックエレクトリックパーキングブレーキ機能を解除すると、自動でパーキングブレーキをかけたり解除することができません。手動で操作してください。

オートマチックエレクトリックパーキングブレーキ機能を復帰させるときは、再度機能を解除する操作を行ってください。機能が復帰すると、インストルメントパネルの警告灯が消灯します。

運転装置の使いかた

●非常ブレーキ

ブレーキシステム（フットブレーキ）が故障したり、運転者が運転不能な状態に陥ったときなどの緊急時には、パーキングブレーキスイッチを引き続けて車両を停止します。

非常ブレーキ作動中は、ESCが作動して、車の安定性を確保します。

非常ブレーキに異常が発生した場合はメッセージが表示されます。

警告

非常ブレーキの使用は、緊急時のみにとどめてください。



この警告灯が点灯しているときは、ESCシステムに異常があり、ESCによる車の安定性は確保されません。車が完全に停止するまで、パーキングブレーキスイッチを繰り返し引いて安定性を確保してください。

ヒルスタートアシスタンス

ヒルスタートアシスタンスは坂道発進を補助するための機能で、ブレーキペダルから足を離しても一定時間（ブレーキペダルからアクセルペダルまで足を移動する間）ブレーキがかかった状態を維持します。

この機能は以下の条件がすべて揃ったときに作動します。

- ・坂道で車が完全に停止してブレーキペダルが踏まれている。
- ・運転席ドアが閉まっている。
- ・坂道の勾配が適正である。

⚠ 警告

ヒルスタートアシスタンス作動中は、車から出ないでください。やむを得ずハイブリッドシステムが始動している状態のまま駐車して車を離れるときは、パーキングブレーキをかけ、インストルメントパネルのブレーキ警告灯とパーキングブレーキスイッチのインジケーターが点灯していることを確認してください。

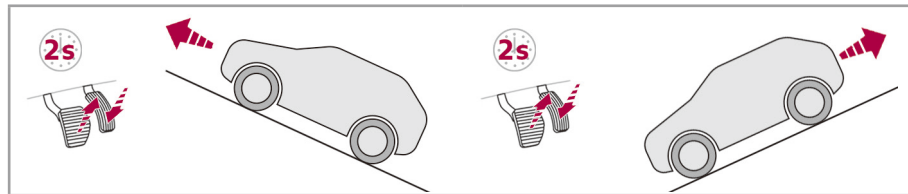

● 登り坂で前方へ発進するとき

シフトポジションがDまたはBのとき、ブレーキペダルから足を離すと一定時間ブレーキがかかった状態を保ちます。



ヒルスタートアシスタンスの機能を解除することはできません。ただし、パーキングブレーキをかけると、ヒルスタートアシスタンスの機能が一時的に解除されます。

● 下り坂で後方へ発進するとき

シフトポジションがRのとき、ブレーキペダルから足を離すと一定時間ブレーキがかかった状態を保ちます。

● ヒルスタートアシスタンスの故障



システムに異常が発生したときは、警告灯が点灯するとともにメッセージが表示されます。当社指定サービス工場でのシステム点検を受けてください。



ESC (エレクトロニック スタビリティコントロール)

ESCは急なハンドル操作や急ブレーキ時および滑りやすい路面の走行時などに、次の機能を総合的に制御して運転を補助し車両の安定性を高めます。

- ・ ABS (アンチロックブレーキシステム)
- ・ EBFDF (電子式制動力制御装置)
- ・ EBA (ブレーキアシスト)
- ・ ASR (トラクションコントロール)
- ・ DSC (ダイナミックスタビリティコントロール)

●ABS (アンチロックブレーキ システム)

電子式制動力制御装置 (EBFDF) を備えたABSシステムは、ホイールがロックしそうになるとABSが作動して、滑りやすい路面での操縦安定性を向上させます。

●EBA (ブレーキアシスト)

ブレーキアシストシステムは、急ブレーキ時のペダルの動きに応じて作動し、ブレーキの効きを最大限に高めて停止距離を短縮する装置です。

●ASR (トラクションコントロール)

路面状況に応じた制御をすることによって、急加速時のホイールスピンを防止して、車の走行安定性を向上させる機能です。

●DSC (ダイナミックスタビ リティコントロール)

4輪のブレーキとガソリンエンジン／電動モーターの出力を自動的に制御することによって、旋回時の前輪または後輪の横滑りを防止する機能です。



- ENGINE START/STOPスイッチがアクセサリポジションの状態のまま、またはハイブリッドシステムが始動している状態のまま、ホイールやタイヤ交換などの作業を行い、シャフトを回転させると、メモリに故障情報が入力されてABS警告灯が点灯する場合があります。当社指定サービス工場にご相談ください。
- ABSやEBAが作動するとブレーキペダルが振動することがありますが、正常な作動であって故障ではありません。そのままブレーキペダルを強く踏み続けてください。
- 凍結した路面や砂地などのオフロードを走行するときは、ASRシステムをオフにしてください。

● システムの異常

 ABSの機能に異常が発生したときは、ABS警告灯が点灯します。ブレーキをかけたときに車のコントロールを失う可能性があります。通常のブレーキは機能します。注意して速度を下げたて走り、当社指定サービス工場ですシステムの点検を受けてください。

 ブレーキシステムに異常が発生したときは、警告音とともにブレーキ警告灯、ABS警告灯およびSTOP警告灯が点灯し、メッセージが表示されます。直ちに停車してハイブリッドシステムを停止し、当社指定サービス工場にご連絡ください。

警告

ABSやEBAは、どのような状況下でも制動距離を短くする装置ではありません。

路面の摩擦によっては、かえって制動距離が伸びることがありますので、滑りやすい路面では慎重に運転してください。

この装置は、正しい仕様のタイヤを適正な状態で使用したときに効果を発揮します。

● ASR / DSCシステムの作動

ハイブリッドシステムを始動すると、ASR / DSCシステムは自動的に作動可能状態になります。車両の走行安定性に問題が生じたときは、システムが作動して車両を制御します。



ASR / DSCシステムが作動すると、ASR / DSC警告灯が点滅して運転者に注意を促します。

運転装置の使いかた

● ASRシステムのオン／オフ

雪道や泥道で動けなくなったときなどに、ある程度ホイールスピンをさせてタイヤの接地力を回復させる必要が発生します。このようなときに、手でASRシステムをオフにすることができます。ASRシステムのオン／オフは、タッチスクリーンで設定します。オン／オフのしかたは、P.5-25の「先進運転支援システム (ADAS) の設定」項を参照してください。



ASRシステムをオフにすると、ASR OFF 警告灯が点灯するとともにメッセージが表示され、運転者にASRシステムがオフになったことを知らせます。

オフにしたシステムは、タッチスクリーンの設定でオンにできます。また、次の状態で自動的にオンになります。

- ・ ENGINE START/STOP スイッチをオフにする。
- ・ 時速50km以上で走行する。

● ASR / DSCシステムの異常



システムに異常が発生したときは、警告音とともにASR / DSC 警告灯が点灯し、メッセージが表示されます。当社指定サービス工場ですシステムの点検を受けてください。

⚠ 警告

- ASR / DSCシステムは、通常の運転状況下において安全性を向上させるもので、オーバースピードや危険な運転を補正する装置ではありません。急カーブや滑りやすい路面では、従来と同じく慎重に運転してください。この装置は、タイヤやホイール、ブレーキ部品、電子部品などの仕様が正しく、かつ当社指定サービス工場です適正な整備や修理を受けた状態で使用したときに効果を発揮します。事故のあとや大きな衝撃を受けたときは、当社指定サービス工場ですシステムの点検を受けてください。
- この装置は、正しい仕様のタイヤを適正な状態で使用したときに効果を発揮します。

レーンキープアシスト

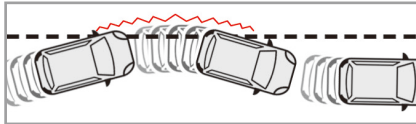

フロントウィンドウ上部のカメラが走行車線の端、路肩、および走行車線の車線マーカを検知し、車両が車線を逸脱する可能性があると判断したとき、警告表示とハンドル操作を自動修正して衝突を避ける支援をします。



レーンキープアシストの作動中は、警告灯が点滅します。



- レーンキープアシストが作動すると、ハンドルが自動的に動いてハンドル操作を修正します。
- レーンキープアシストが作動しても、運転者がハンドルをしっかり持ち操作を行うことで、ハンドル操作の自動修正を中断することができます。

●作動条件

レーンキープアシストは以下のすべての作動条件を満たしているときに作動します。

- ・時速70km～時速180kmで走行しているとき
- ・車線が中央線で区切られているとき
- ・運転者がハンドルを両手でしっかり持っているとき
- ・方向指示器が作動していないとき
- ・ASRシステムがオンのとき
- ・ESCシステムが正常に作動しているとき

⚠警告

レーンキープアシストは、脇見運転やぼんやり運転などの前方不注意や雨、霧などの視界不良を補助するものではありません。また、前方車両との車間距離、自車両の走行速度やブレーキ操作の自動制御を行いません。車両が車線を逸脱する可能性があるとは判断されたときのみ作動します。運転者はハンドルをしっかり持ち、前方に注意し安全運転に努めて走行してください。安全の確保は運転者の義務です。また、長時間の運転などで疲れているときは適度な休憩をとってください。



方向指示器が作動している間と方向指示器の作動停止後の数秒間は、車両が車線を逸脱する可能性があるとは判断されても、システムは運転者による意図的な車線変更と判断し、ハンドル操作の自動修正を行いません。

運転装置の使いかた

● システムのオン／オフ

レーンキープアシストのオン／オフは、タッチスクリーンで設定します。オン／オフのしかたは、P.5-25の「先進運転支援システム（ADAS）の設定」項を参照してください。



システムをオフにすると、警告灯が点灯します。



ハイブリッドシステムを始動すると、レーンキープアシストはオンになりません。

⚠ 警告



以下のようなときは、システムが正常に作動しないことがあります。

- 視界が悪いとき（周囲が十分に明るくない、雪、雨、霧など）
- 前方から強い光（太陽光や対向車両のハイビームなど）を受けたとき
- 路面の水たまりの反射光が強いとき
- トンネルの出入り口など、明るさに急な変化があったとき
- カメラの前のフロントウィンドウに泥や雪、汚れなどが付着しているとき
- カメラの前のフロントウィンドウが曇っている、ステッカーを貼っている、カメラ部分が覆われているとき
- 車線マーカ―が検知しにくいとき（不明瞭、汚れや雪などで隠れている）
- 消された車線マーカ―がまだ見えている道路を走行するとき
- 道路のつなぎ目、線状の補修痕などがあるとき
- 前方の車両に近付きすぎたとき
- 細く曲がりくねった道路を走行するとき

⚠ 警告

- 影などの影響で車線と車線の端、車線の外側との区別が分かりにくいとき

●警告表示

警告灯	意味
	<ul style="list-style-type: none"> ・レーンキープアシストはオフになっています。 ・スペースセーバータイヤを装着しているなどを検知し、レーンキープアシストが自動的にオフになった、または作動を停止しました。
-	<ul style="list-style-type: none"> ・レーンキープアシストはオンになっていますが、作動条件を満たしていません。 ・車線マーカールを検知しました。時速70km以上で走行しています。
	<ul style="list-style-type: none"> ・車両が車線を逸脱する可能性があるかと判断し、ハンドル操作の自動修正をしました。システムは運転者がハンドルを両手で持っているかと判断しています。 ・システムは運転者がハンドルをしっかりと持っていないと判断しました。警告音とともにメッセージが表示されます。この警告は、ハンドル操作の自動修正が完了する、または運転者がハンドルをしっかりと持つまで続きます。 ・ハンドル操作の自動修正中、システムは車両が車線を逸脱すると判断しました。警告音とともにメッセージが表示され、運転者が適切なハンドル操作を行い車両を車線内に戻すように注意を促します。



- ハンドル操作の自動修正が連続して何度も作動すると、連続した長い警告音が鳴ることがあります。警告音は運転者が適切なハンドル操作を行うまで続きます。
- 運転者がハンドルをしっかりと持っても、ハンドルを保持するように促すメッセージが表示されることがあります。

● システムの異常



システムに異常が発生したときは、警告音とともにレーンキープアシストの警告灯と**SERVICE**警告灯が点灯し、メッセージが表示されます。当社指定サービス工場点検を受けてください。

● 作動が停止される条件

レーンキープアシストは、以下のいずれかの条件に当てはまったときに、作動が停止します。

- ・ ASRシステムがオフになったとき
- ・ ESCシステムが車両を制御しているとき
- ・ 時速70km以下、または時速180km以上で走行しているとき
- ・ スペースセーバータイヤを装着したとき（運転者の操作により作動を解除してください）
- ・ 急なハンドル操作、アクセル操作、ブレーキ操作を検知したとき
- ・ 車線マーカール上を走行しているとき
- ・ 方向指示器を作動させたとき
- ・ カーブを走行中に、カーブ内側にある車線マーカールを越えたとき
- ・ 角度のきついカーブを走行しているとき
- ・ ハンドル操作の自動修正中に運転者の対処が行われなかったとき
- ・ 走行車線の幅が極端に狭いとき

⚠ 警告

- 以下のようなときは、レーンキープアシストをオフにしてください。思わぬ事故につながるおそれがあります。
 - ・ タイヤの交換やタイヤ空気圧の調整などを行うとき、タイヤ周辺部分の修理やメンテナンスを行うとき
 - ・ 路面状態のよくない道路を走行しているとき
 - ・ 滑りやすい路面を走行しているとき
 - ・ 不安定な路面を走行しているとき
 - ・ 悪天候のとき
 - ・ サーキットなどを走行しているとき
 - ・ 点検などで車両をローラーに乗せて走行しているとき
 - ・ フロントウィンドウのカメラが故障したとき
- フロントウィンドウのカメラ周辺に衝撃を受けたら、必ず当社指定サービス工場点検を受けてください。カメラが正常に作動せず、思わぬ事故につながるおそれがあります。

 **警告**

- フロントウィンドウ上部のカメラ付近をステッカーなどで覆ったり、物を置いてカメラの視界を遮らないでください。システムの妨げとなり、正常に機能しません。
- ルーフ上に積載した荷物などがカメラの視界を遮らないように注意してください。
- 冬季に、ルーフやボンネットに雪が積もっているときは取り除いてください。
- フロントウィンドウに泥や雪などが付着するとカメラが正常に作動しません。常に汚れを落としてください。
- 天候や乗車状況によってはフロントウィンドウのウィンドウガラスが曇ることがあります。ウィンドウガラスが曇るとカメラが正常に作動しません。エアコンの曇り取り機能を使用してウィンドウガラスの曇りを取り除いてください。
- 傷んだり汚れたフロントワイパーは視界を妨げ、カメラが正常に作動しません。常にワイパーブレードが良好な状態であることを確認してください。

 **警告**

- フロントウィンドウの交換が必要な場合は、当社指定サービス工場にご相談ください。カメラの取り付け位置や向きなどを正しく調整しないとカメラが正常に作動しません。

ドライバーアテンションアラート

ドライバーアテンションアラートには以下の2つの機能が備わっています。

- ・連続運転警告
- ・疲労検知システム

警告

ドライバーアテンションアラートは、運転時間やハンドル操作から運転者の疲労増加や注意力の低下を検知し、運転者へ休憩をとるように促すシステムです。疲労時の運転を補助するものではありません。システムを過信せず、十分に休憩をとり、安全運転に努めて適切なハンドル操作をしてください。

● 連続運転警告



連続運転警告は、運転者が休憩をとらずに時速70km以上で2時間以上走行したとシステムが検知したとき、警告音とともにメッセージを表示し、運転者に休憩をとるように促します。

連続運転警告は、次のような対処が行われるまで、1時間おきに警告を表示しません。

- ・ハイブリッドシステムが始動している状態のときに15分以上停止した
- ・ENGINE START/STOPスイッチをオフにして数分間経過した
- ・運転席のシートベルトをはずしてドアを開けた



時速70km以下で走行しているときはシステムは作動を停止し、走行時間として積算されません。

● 疲労検知システム

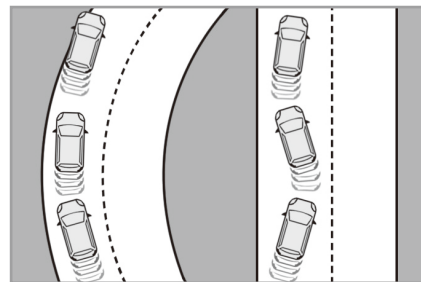

疲労検知システムは、フロントウィンドウ上部のカメラで走行車線の車線マーカーを検知し、車両のふらつきから運転者の疲労増加や注意力の低下を判断し、警告音とともにメッセージを表示して運転者に休憩をとるように促します。高速道路や自動車専用道路など、時速70km以上で走行しているときの使用が効果的です。



疲労検知システムが車両のふらつきを検知すると、警告音とともにメッセージを表示します。走行状態が改善されない場合、4回目の警告からは異なる警告音とともにメッセージが表示されます。

*仕様により異なります。



路面の状態が悪い道路の走行中や、強い風が吹いているときなどは、運転者の疲労の増加や注意力の低下の程度に関わらず、警告を表示することがあります。

● システムのオン／オフ

ドライバーアテンションアラートのオン／オフは、タッチスクリーンで設定します。オン／オフのしかたは、P.5-25の「先進運転支援システム (ADAS) の設定」項を参照してください。



- ハイブリッドシステムを始動すると、ドライバーアテンションアラートはオンになります。
- ドライバーアテンションアラートのオン／オフは、DS ドライバーアテンションモニタリングのオン／オフと連動しています。*

⚠ 警告

- 以下のようなときは、システムが正常に作動しないことがあります。
 - ・ 視界が悪いとき（周囲が十分に明るくない、雪、雨、霧など）
 - ・ 前方から強い光（太陽光や対向車両のハイビームなど）を受けたとき
 - ・ 路面の水たまりの反射光が強いとき
 - ・ トンネルの出入り口など、明るさに急な変化があったとき
 - ・ カメラの前のフロントウィンドウに泥や雪、汚れなどが付着しているとき
 - ・ カメラの前のフロントウィンドウが曇っている、ステッカーを貼っている、カメラ部分が覆われているとき
 - ・ 車線マーカーが検知しにくいとき（不明瞭、汚れや雪などで隠れている）
 - ・ 消された車線マーカーがまだ見えている道路を走行するとき
 - ・ 道路のつなぎ目、線状の補修痕などがあるとき
 - ・ 前方の車両に近付きすぎたとき

⚠ 警告

- 細く曲がりくねった道路を走行するとき
- フロントウィンドウのカメラ周辺に衝撃を受けたら、必ず当社指定サービス工場で点検を受けてください。カメラが正常に作動せず、思わぬ事故につながるおそれがあります。
- フロントウィンドウのカメラが故障したときはシステムをオフにしてください。正常に作動せず、思わぬ事故につながるおそれがあります。
- フロントウィンドウ上部のカメラ付近をステッカーなどで覆ったり、物を置いてカメラの視界を遮らないでください。システムの妨げとなり、正常に機能しません。
- ルーフ上に積載した荷物などがカメラの視界を遮らないように注意してください。
- 冬季に、ルーフやボンネットに雪が積もっているときは取り除いてください。
- フロントウィンドウに泥や雪などが付着するとカメラが正常に作動しません。常に汚れを落としてください。

⚠ 警告

- 天候や乗車状況によってはフロントウィンドウのウィンドウガラスが曇ることがあります。ウィンドウガラスが曇るとカメラが正常に作動しません。エアコンの曇り取り機能を使用してウィンドウガラスの曇りを取り除いてください。
- 傷んだり汚れたフロントワイパーは視界を妨げ、カメラが正常に作動しません。常にワイパーブレードが良好な状態であることを確認してください。
- フロントウィンドウの交換が必要な場合は、当社指定サービス工場にご相談ください。カメラの取り付け位置や向きなどを正しく調整しないとカメラが正常に作動しません。

*仕様により異なります。

DS ドライバーアテンション モニタリング*

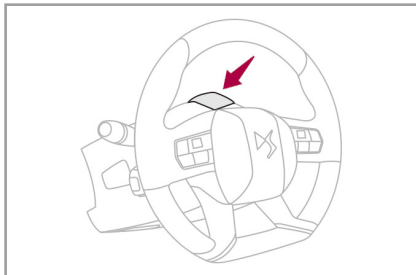

ステアリングコラム上部にある赤外線カメラが、運転者の顔の向き、視線の方向、眼の開閉状態を検知します。運転者が正面を向いていないことや、眼を閉じていることをシステムが判断し、警告を表示して運転者に注意を促します。システムは、時速25km以上で走行中に作動します。

⚠ 警告

- DS ドライバーアテンションモニタリングは、運転者の頭部の動作から運転者の疲労増加や注意力の低下を検知し、運転者に注意を促すシステムですが、脇見運転や居眠り運転を防止するものではありません。また、どのような状況下であっても有効に機能するシステムではありません。システムを過信せず、前方に注意し安全運転に努めて走行してください。安全の確保は運転者の義務です。
- 以下のようなときは、システムが正常に作動しないことがあります。
 - ・カメラの前にものを置いたり、ステアリングホイールが回転しているときなど、カメラと顔の間に遮るものがあるとき
 - ・色が濃いものや、光を反射する素材のレンズを使用したメガネやサングラスをかけているとき
 - ・髪の毛や手で顔の一部が隠れているとき
 - ・太陽光などの強い光が、顔やカメラに直接当たるとき

⚠ 警告

- ・正しい姿勢で運転していないとき



インストルメントパネルの表示モードが**パーソナル**で設定すると、システムが検知した運転者の注意力の低下や眠気を感じている度合の目安を常に表示できます。インストルメントパネルの表示モードについての詳細は、P.4-2の「表示モードの切り替え」、P.4-4の「パーソナルのカスタマイズ」項を参照してください。

運転装置の使いかた

● システムのオン／オフ

DS ドライバーアテンションモニタリングのオン／オフは、タッチスクリーンで設定します。オン／オフのしかたは、P.5-25の「先進運転支援システム(ADAS)の設定」項を参照してください。



- ハイブリッドシステムを始動すると、DS ドライバーアテンションモニタリングはオンになります。
- DS ドライバーアテンションモニタリングのオン／オフは、ドライバーアテンションアラートのオン／オフと連動しています。

アクティブセーフティ ブレーキ

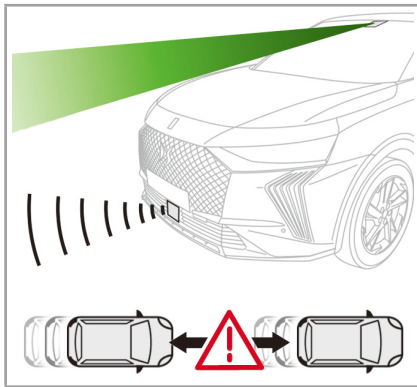

アクティブセーフティブレーキは、フロントウィンドウ上部のカメラとフロントバンパーのレーダーにより前方の車両や停車中の車両、歩行者、自転車を検知し、衝突の危険性が高まったとき、警告を表示して運転者に注意を促します。また、運転者が衝突回避動作を取らなかったときは、自動ブレーキを作動させることで車両の速度を落とし、衝突の回避支援、または衝突時の速度を低減するシステムです。

アクティブセーフティブレーキには以下の3つの機能が備わっています。

- ・ディスタンスアラート
- ・エマージェンシーブレーキ
- ・インテリジェントエマージェンシーブレーキアシスト

● 作動条件

アクティブセーフティブレーキは以下のすべての作動条件を満たしているときに作動します。

- ・前進走行しているとき
- ・ASRシステムがオンのとき
- ・ESCシステムが正常に作動しているとき
- ・乗員全員がシートベルトを着用しているとき
- ・直線道路を一定の速度で走行しているとき



いずれかの作動条件を満たしていないとき、警告灯が点灯し、アクティブセーフティブレーキは自動的にオフになります。

⚠ 警告

- アクティブセーフティブレーキは、どのような状況下でも衝突を回避できるシステムではありません。システムを過信せず、安全運転に努めて適切な車間距離を保って走行してください。安全の確保は運転者の義務です。
- ブレーキの作動をアクティブセーフティブレーキのみに頼らないでください。衝突事故を起こすことがあります。常に車間距離に注意して走行し、運転者の判断でブレーキを踏むなどの適切な操作をしてください。
- アクティブセーフティブレーキは、走行状況、道路状況、天候状況など、さまざまな条件により、衝突の可能性が高い場合でも作動が遅れたり、作動しない場合があります。また、衝突の可能性がないなど、思わぬ場面でも作動することがあります。システムを過信せず、安全運転に努めてください。また、運転者が常に操作可能な状態を保ってください。

⚠ 警告

- この車両は、システムが正常に作動できるかどうかを常に診断しています。車両の状態がシステムの正常な作動に影響を及ぼすと判断された場合は、運転者への警告なしにシステムの作動を停止する場合があります。
- システムは、ハイブリッドシステムを始動した直後は作動しません。
- 以下のようなときは、システムが前方の車両、歩行者、自転車を検知しないことがあります。
 - ・視界が悪いとき（周囲が十分に明るくない、雪、雨、霧など）
 - ・前方から強い光（太陽光や対向車両のハイビームなど）を受けたとき
 - ・路面の水たまりの反射光が強いとき
 - ・トンネルの出入り口など、明るさに急な変化があったとき
 - ・カメラの前のフロントウィンドウやフロントバンパーのレーダーやレーダーの周辺に泥や雪、汚れなどが付着しているとき



⚠ 警告

- ・カメラの前のフロントウィンドウが曇っている、ステッカーを貼っている、カメラ部分が覆われているとき
- 以下のようなときは、アクティブセーフティブレーキをオフにしてください。思わぬ事故につながるおそれがあります。
 - ・ルーフ上に長い荷物を積んでいるとき
 - ・スノーチェーンを装着しているとき
 - ・タイヤの交換やタイヤ周辺部分の修理やメンテナンスを行うとき、エンジンルームのメンテナンスなどを行うとき
 - ・ハイブリッドシステムが始動している状態のまま自走式の洗車機を使用するとき
 - ・点検などで車両をローラーに乗せて走行しているとき
 - ・フロントウィンドウのカメラ周辺に衝撃を受けたとき
 - ・フロントバンパーに損傷があるとき

警告

- ・フロントウィンドウのカメラやフロントバンパーのレーダーが故障したとき
- ・ストップランプが故障しているとき

MEMO

- アクティブセーフティブレーキは、二輪車や動物も検知します。ただし、路上の落下物や、体高が50cm以下の動物などは検知しません。
-  運転席シートベルトおよび助手席シートベルトが着用されていないときは、 トベルト警告灯とアクティブセーフティブレーキの警告灯が点灯します。このとき、アクティブセーフティブレーキは解除状態です。シートベルトを着用するとシステムは作動状態になります。

MEMO

- システムが前方の車両などを検知すると、自動ブレーキの作動準備による作動音がしたり、減速するように感じられることがありますが、異常ではありません。

●ディスタンスアラート

前方の車両との車間距離や走行車線に進入した歩行者や自転車との距離が設定した警告時間を下回ると警告を表示します。

ディスタンスアラートの警告表示機能



警告レベル1：設定した警告時間を下回っているときに、警告が表示されるとともにメッセージが表示されます。走行している車両に対してのみ表示される警告です。



警告レベル2：警告レベル1の状態が持続し、さらに前方の車両との接近状況から、そのままでは衝突に至ると判断されたときは、警告が表示されるとともに警告音が鳴り、メッセージが表示されます。

警告レベル3：警告レベル2が表示されたあと、前方車両との衝突の危険があると知らせるため、断続的に自動ブレーキを作動させ、運転者に対して警告を行うことがあります。







- ディスタンスアラートの警告は、車間距離だけではなく自車両および前方の車両の速度差や自車両の運転操作の状態、旋回中かどうかなどの情報を総合して表示されます。
- 自車両の接近速度が高いとき、警告レベル1を経ずに警告レベル2が表示されることがあります。
- 低速走行時や、停止中の車両などに衝突する危険があると判断されたときは、警告レベル1を経ずに警告レベル2が表示されます。

警告時間の設定

警告を開始する時間は以下の3種類から選択できます。

- ・ **長い**：早めに警告が表示されます。
- ・ **標準**：標準的な警告時間です。
- ・ **短い**：やや遅れて警告が表示されます。

警告時間は、次の方法で設定します。

1.  をタップします。
 は、ダッシュボードのアイコン
 をタップしてから画面を左右にスワイプしたいいずれかのホームページ、またはタッチスクリーンを指3本でタップすると表示されます。
2.  をタップします。
3. **機能**をタップします。
4. **アクティブセーフティブレーキ**の  をタップします。
5. カーソルを動かすか、バーをタップして警告時間を選択します。



- 警告時間を**長い**に設定すると、早めに警告が表示されるため、警告が表示される頻度が高くなります。安全運転に影響がないと判断できる場合は、警告時間を**標準**または**短い**に設定することで、警告が表示される頻度が低くなります。
- 警告時間を**短い**に設定すると、警告レベル1を経ずに警告レベル2が表示される場合があります。
- **ENGINE START/STOP** スイッチをオフにしても、警告時間の設定は保持されます。

● エマージェンシーブレーキ

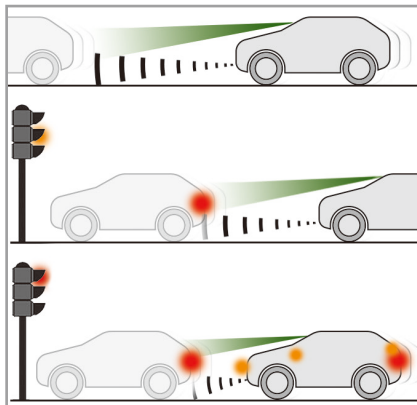

ディスタンスアラートの警告音が鳴ったあとも運転者が衝突回避動作を取らなかったとき、自動ブレーキが作動し、衝突回避を支援したり、衝突時の速度を低減します。

(Ⓢ) エマージェンシーブレーキの作動中は、アクティブセーフティブレーキの警告灯が点滅します(約10秒間)。

作動条件

エマージェンシーブレーキは以下のときに作動します。

- ・ 時速10km～時速140kmで走行中に、走行中の前方車両を検知したとき
- ・ 時速80km以下で走行中に、停車中の前方車両や自転車を検知したとき
- ・ 時速60km以下で走行中に、歩行者を検知したとき

⚠ 注意

- エマージェンシーブレーキによる自動ブレーキが作動しても、運転者の操作でブレーキペダルを踏み続けてください。
- エマージェンシーブレーキによる自動ブレーキで車両が停止すると、車両が停止してから約2秒後にブレーキが自動的に解除されます。ブレーキペダルを踏んでクリーブ現象による車の発進を防止してください。

MEMO

- 次のようなときは、システムによるブレーキの作動が解除されます。
 - ・ アクセルペダルを踏み込んだとき
 - ・ ハンドルを大きく、または素早く切ったとき
- 自動ブレーキの作動中はストップランプが点灯します。
- エマージェンシーブレーキが作動するとブレーキペダルが固く感じたり、振動することがありますが、正常な作動であって故障ではありません。

MEMO

- 自動ブレーキにより最大で時速50kmの減速を行います。ただし、道路状況や天候、車両の状態などにより異なります。

●インテリジェントエマージェンシーブレーキアシスト

運転者のブレーキ操作が不十分で、衝突の危険があるときは自動ブレーキが作動します。

MEMO

インテリジェントエマージェンシーブレーキアシストは運転者がブレーキ操作を行ったときにのみ作動します。

●システムのオン／オフ

アクティブセーフティブレーキのオン／オフは、タッチスクリーンで設定します。オン／オフのしかたは、P.5-25の「先進運転支援システム（ADAS）の設定」項を参照してください。





システムをオフにすると、アクティブセーフティブレーキの警告灯が点灯します。

MEMO

- ハイブリッドシステムを始動すると、アクティブセーフティブレーキはオンになります。
- 以下のようなときは、システムは自動的に解除されます。
 - スペースセーバータイヤを装着して走行しているとき
 - ブレーキペダルの作動に異常があるとき
 - ストップランプが故障しているとき

● システムの異常

 システムに異常が発生したときは、警告音とともにアクティブセーフティブレーキの警告灯が点灯し、メッセージが表示されます。当社指定サービス工場でのシステムの点検を受けてください。

 ハイブリッドシステムを停止後しばらく経過してから再度始動したとき、アクティブセーフティブレーキの警告灯と  **SERVICE** 警告灯が点灯した場合は、当社指定サービス工場での点検を受けてください。



-  視界が悪いとき（周囲が十分に明るくない、雪、雨、霧など）や前方から強い光（太陽光や対向車両のハイビームなど）を受けたとき、またはフロントウィンドウのカメラ周辺やフロントバンパーのレーダーに泥や雪などが付着すると、アクティブセーフティブレーキの警告灯が点灯し、メッセージが表示されることがあります。システムは作動を継続しますが、十分に性能を発揮できない場合があります。フロントウィンドウのカメラ周辺やフロントバンパーのレーダーに泥や雪などが付着している場合は、汚れを取り除いてください。
- 事故のあとや大きな衝撃を受けるとシステムが自動的にオフになります。当社指定サービス工場でのシステムの点検を受けてください。

警告

- フロントウィンドウのカメラ周辺やフロントバンパーに衝撃を受けたら、必ず当社指定サービス工場での点検を受けてください。カメラやレーダーが正常に作動せず、思わぬ事故につながるおそれがあります。
- フロントウィンドウ上部のカメラ付近をステッカーなどで覆ったり、物を置いてカメラの視界を遮らないでください。システムの妨げとなり、正常に機能しません。
- ルーフ上に積載した荷物などがカメラの視界を遮らないように注意してください。
- 冬季に、ルーフやボンネットに雪が積もっているときは取り除いてください。
- フロントウィンドウやフロントバンパーに泥や雪などが付着するとカメラやレーダーが正常に作動しません。常に汚れを落としてください。
- フロントバンパーのレーダーにステッカーなどを貼り付けしないでください。

警告

- 車内に荷物を積みすぎたり、ルーフキャリアに荷物を高く積みすぎたりしないでください。システムが正常に作動しなくなるおそれがあります。
- 天候や乗車状況によってはフロントウィンドウのウィンドウガラスが曇ることがあります。ウィンドウガラスが曇るとカメラが正常に作動しません。エアコンの曇り取り機能を使用してウィンドウガラスの曇りを取り除いてください。
- 傷んだり汚れたフロントワイパーは視界を妨げ、カメラが正常に作動しません。常にワイパーブレードが良好な状態であることを確認してください。
- フロントバンパーの塗装や塗装面の修復は当社指定サービス工場にご相談ください。塗料の種類によってはレーダーが正常に作動しなくなることがあります。

警告

- フロントウィンドウの交換が必要な場合は、当社指定サービス工場にご相談ください。カメラの取り付け位置や向きなどを正しく調整しないとカメラが正常に作動しません。

トラフィックサインインフォメーション

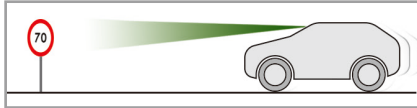

トラフィックサインインフォメーションは、カメラが車両の速度規制標識を認識して、インストルメントパネルに制限速度を表示する機能です。

インストルメントパネルに表示された制限速度は、アクティブクルーズコントロール（ストップ&ゴー機能付き）やスピードリミッターの走行速度に設定することができます。

警告

トラフィックサインインフォメーションが正しく作動するために、スピードメーターの速度の単位は必ずkm/h表示を使用してください。誤ってmph表示（マイル）にすると、正確な速度を認識できず、思わぬ事故につながるおそれがあります。

●速度規制標識の認識機能のオン／オフ

速度規制標識の認識機能のオン／オフは、タッチスクリーンで設定します。オン／オフのしかたは、P.5-25の「先進運転支援システム（ADAS）の設定」項を参照してください。



ハイブリッドシステムを始動すると、速度規制標識の認識機能はオンになります。

警告

- 以下のようなときは、システムが正常に作動しないことがあります。
 - ・視界が悪いとき（周囲が十分に明るくない、雪、雨、霧など）
 - ・前方から強い光（太陽光や対向車両のハイビームなど）を受けたとき
 - ・路面の水たまりの反射光が強いとき
 - ・トンネルの出入り口など、明るさに急な変化があったとき
 - ・カメラの前のフロントウィンドウに泥や雪、汚れなどが付着しているとき
 - ・カメラの前のフロントウィンドウが曇っている、ステッカーを貼っている、カメラ部分が覆われているとき
 - ・速度規制標識が車、立木、汚れなどによって見えにくいとき
 - ・速度規制標識が損傷するなどして見えにくいとき

⚠ 警告

●以下のような個別の状況に応じて規制された速度制限は認識されません。

- ・悪天候（雨、雪など）
- ・大気汚染
- ・スペースセーバータイヤやスノーチェーンを装着しての走行
- ・パンク修理キットで応急修理をしたタイヤでの走行

● インストルメントパネルの表示

トラフィックサインインフォメーションの情報は、インストルメントパネル内のディスプレイに表示されます。

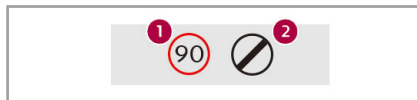

①：速度規制標識の制限速度表示



②：速度規制標識の速度規制区間終了の表示



● 制限速度の表示



トラフィックサインインフォメーションは作動していますが、認識した速度規制標識はありません。



トラフィックサインインフォメーションが速度規制標識を認識し、制限速度を表示しました。



認識した速度規制標識の制限速度に対して走行速度が時速5km超過すると、初回超過時は、インストルメントパネルの制限速度表示が約10秒間点滅します。

● 速度の設定

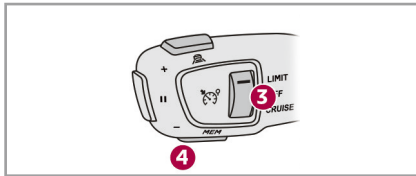

インストルメントパネルに表示された制限速度をアクティブクルーズコントロール（ストップ&ゴー機能付き）やスピードリミッターの走行速度に設定することができます。

1. 速度を設定したい機能に合わせ、コントロールレバーのスピードリミッター／クルーズコントロール切り替えスイッチ③を回します。
2. アクティブクルーズコントロール（ストップ&ゴー機能付き）またはスピードリミッターを作動状態にします。
3. トラフィックサインインフォメーションが速度規制標識を認識し、制限速度を表示したら、MEMが点滅します。



4. コントロールレバーのスイッチ④を押して、表示された制限速度を設定速度として受け付けます。
5. 再度コントロールレバーのスイッチ④を押して設定速度を記憶します。



- 認識された速度制限と現在の設定速度の差が時速9km以下のときは、MEMは表示されません。
- 道路状況により異なる制限速度が連続して表示されることがあります。

● 道路標識の認識機能



システムが進入禁止の道路標識を認識し、車両が進入禁止区域に進入したと判断したときは、進入禁止の道路標識とともにメッセージが表示されます。道路標識の認識機能のオン／オフは、タッチスクリーンで設定します。オン／オフのしかたは、P.5-25の「先進運転支援システム（ADAS）の設定」項を参照してください。



- ENGINE START/STOP スイッチをオフにしても、道路標識の認識機能のオン／オフの設定は保持されます。



- インストルメントパネルの表示モードを**ドライブ**に設定すると、認識した道路標識が表示されます。インストルメントパネルの表示モードについての詳細は、P.4-2の「表示モードの切り替え」項を参照してください。

⚠ 警告

- トラフィックサインインフォメーションは、法定速度を守った走行や、安全運転を支援する機能です。システムを過信せず、運転者の責任の下で速度規制標識を確認し、走行速度には十分注意してください。
- 速度規制標識の角度や配置、汚れ、気象条件（雨、雪、光など）によっては、カメラが速度規制標識を正しく読み取ることができなかったり、制限速度を表示しない場合があります。

⚠ 警告

- フロントウィンドウのカメラ周辺に衝撃を受けたら、必ず当社指定サービス工場で点検を受けてください。カメラが正常に作動せず、思わぬ事故につながるおそれがあります。
- フロントウィンドウのカメラが故障したときはシステムをオフにしてください。正常に作動せず、思わぬ事故につながるおそれがあります。
- フロントウィンドウ上部のカメラ付近をステッカーなどで覆ったり、物を置いてカメラの視界を遮らないでください。システムの妨げとなり、正常に機能しません。
- ルーフ上に積載した荷物などがカメラの視界を遮らないように注意してください。
- 冬季に、ルーフやボンネットに雪が積もっているときは取り除いてください。
- フロントウィンドウに泥や雪などが付着するとカメラが正常に作動しません。常に汚れを落としてください。

⚠ 警告

- 天候や乗車状況によってはフロントウィンドウのウィンドウガラスが曇ることがあります。ウィンドウガラスが曇るとカメラが正常に作動しません。エアコンの曇り取り機能を使用してウィンドウガラスの曇りを取り除いてください。
- 傷んだり汚れたフロントワイパーは視界を妨げ、カメラが正常に作動しません。常にワイパーブレードが良好な状態であることを確認してください。
- フロントウィンドウの交換が必要な場合は、当社指定サービス工場にご相談ください。カメラの取り付け位置や向きなどを正しく調整しないとカメラが正常に作動しません。

アクティブクルーズ コントロール (ストップ&ゴー機能付き)



アクティブクルーズコントロール（ストップ&ゴー機能付き）は、アクセルペダルを踏まなくてもドライバーによって設定された速度を一定に保って走行します。また、フロントウィンドウ上部のカメラとフロントバンパーのレーダーにより同じ方向に走行している前方の車両を検知し、前方の車両との距離が接近した場合には、自動的に速度を落としてあらかじめ設定した車間距離を保ったり、前方車両が停止したときは、ブレーキの自動操作を行い、前方車両に続いて自車両も停止します。完全停止後、前方車両が約3秒以内に再発進すれば、自車両は前方車両を追従して発進します。自動ブレーキの作動中はストップランプが点灯します。

⚠ 警告

- アクティブクルーズコントロールは速度規制標識の制限速度および安全に走行するために必要な車間距離を認識しません。運転者の責任の下で速度規制標識を確認し、走行速度や車間距離に十分注意してください。
- アクティブクルーズコントロールシステムを作動させている場合においても、常に車間距離に注意して走行してください。前方を走行している車両との車間距離を適切に保つのは、運転者の義務です。
- 前方の車両や周囲の車両の走行状況によっては、フロントウィンドウのカメラやフロントバンパーのレーダーが誤って前方の車両を検知し、前方の車両との車間距離や自車両の速度が正しく制御されない場合や、追従走行がスムーズに行われない場合があります。走行中は常に両手でハンドルをしっかり持ち、必要に応じてアクセルペダルやブレーキペダルの操作をしてください。

⚠ 警告

- アクティブクルーズコントロールシステムを使用しない場合には、アクティブクルーズコントロールをオフまたは停止してください。誤ってシステムが働いてしまうのを防止します。
- 急な下り坂など、アクセルペダルを踏まなくても設定速度を超えてしまう場合にはブレーキペダルを踏んで減速してください。
- 以下のようなときは、アクティブクルーズコントロールが正常に作動しないことがあります。
 - ・曲がりくねった道路を走行しているとき
 - ・視界が悪いとき（周囲が十分に明るくない、雪、雨、霧など）
 - ・前方から強い光（太陽光や対向車両のハイビームなど）を受けたとき
 - ・路面の水たまりの反射光が強いとき
 - ・トンネルの出入り口など、明るさに急な変化があったとき

⚠ 警告

- ・カメラの前のフロントウィンドウやフロントバンパーのレーダーやレーダーの周辺に泥や雪、汚れなどが付着しているとき
 - ・カメラの前のフロントウィンドウが曇っている、ステッカーを貼っている、カメラ部分が覆われているとき
- 以下のようなときは、アクティブクルーズコントロールをオフまたは停止してください。思わぬ事故につながるおそれがあります。
- ・歩行者や自転車などが混在している道路や市街地
 - ・滑りやすい路面
 - ・曲がりくねった道路
 - ・勾配の激しい道路
 - ・旋回するとき
 - ・トンネルや橋に進入するとき
 - ・ラウンドアバウトに進入するとき
 - ・オートバイなどの細い車両の後方を走行しているときや、前方の車両が車線の中央を走行していないとき
 - ・悪天候のとき

⚠ 警告

- ・雪が降っているとき
- ・視界不良のとき
- ・フロントウィンドウやフロントバンパーに損傷があるとき
- ・フロントウィンドウのカメラ周辺やフロントバンパーに衝撃を受けたとき
- ・フロントウィンドウのカメラやフロントバンパーのレーダーが故障したとき
- ・ストップランプが故障しているとき
- ・車両のフロント部にアクセサリを取り付けたり、塗装をしたとき
- ・ルーフ上に長い荷物を積んでいるとき
- ・サーキットなどを走行しているとき
- ・点検などで車両をローラーに乗せて走行しているとき
- ・スノーチェーンやスパイクタイヤを装着して走行しているとき
- ・スペースセーバータイヤを装着して走行しているとき
- ・フロントバンパーのレーダーの前面が覆われているとき

● コントロールスイッチ

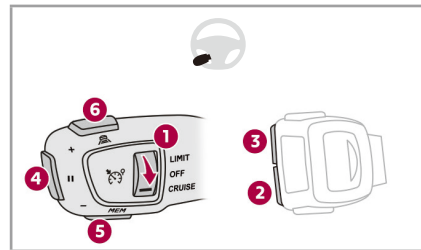

アクティブクルーズコントロールは、コントロールレバーのスイッチを使用して設定します。

- ①：スピードリミッター／クルーズコントロール切り替えスイッチ
- ②：速度設定／設定速度の減少
- ③：速度設定／設定速度の増加
- ④：システムの一時停止／復帰／自動ブレーキによる車両停止後の再発進許可
- ⑤：トラフィックサインインフォメーションの表示速度受付
- ⑥：車間距離の表示と設定

● インstrumentパネルの表示

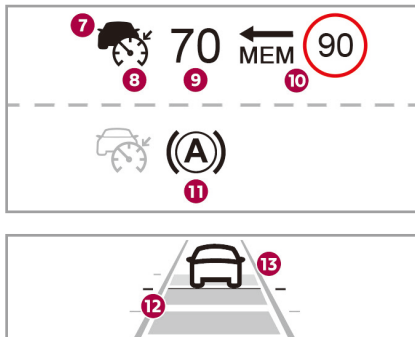

アクティブクルーズコントロールの情報は、インストルメントパネル内のディスプレイに表示されます。

- ⑦：前方車両の有無表示
- ⑧：クルーズコントロールオン／オフ状況表示
- ⑨：設定スピード表示
- ⑩：速度規制標識の制限速度表示
- ⑪：自動ブレーキによる車両停止時の表示
- ⑫：車間距離設定表示
- ⑬：前方車両の位置表示



- システムが前方の車両を検知すると、前方車両の有無表示⑦のアイコンが塗りつぶされた状態で表示されます。
- インストルメントパネルの表示モードを**ドライブ**にする、または**パーソナル**で設定すると、前方車両の位置表示⑬が表示されます。インストルメントパネルの表示モードについての詳細は、P.4-2の「表示モードの切り替え」、P.4-4の「パーソナルのカスタマイズ」項を参照してください。

● アクティブクルーズコントロール（ストップ&ゴー機能付き）の設定

コントロールレバーのスピードリミッター／クルーズコントロール切り替えスイッチ①を**CRUISE**側に回すと、アクティブクルーズコントロール機能が使用可能になりますが、速度は設定されていません（クルーズコントロールオン／オフ状況表示⑧が灰色に点灯）。

OFFまたは**LIMIT**の位置に回すとオフになります。

運転装置の使いかた

● 走行速度の設定

以下のすべての作動条件を満たしているときにコントロールレバーのスイッチ②か③を押すと、走行速度が設定されます。走行速度が設定されると、自動的にその速度を維持して走行します（クルーズコントロールオン／オフ状況表示⑧が緑色に点灯）。

- ・ 時速180km以下で走行しているとき、または停止中にブレーキペダルを踏んでいるとき（停止中に走行速度を設定すると、アクティブクルーズコントロールは一時停止状態になります）
- ・ 運転席ドアが閉まっているとき
- ・ 運転席シートベルトが締められているとき
- ・ シフトポジションがDまたはBのとき
- ・ エレクトリックパーキングブレーキがかかっていないとき

設定できる速度は時速30km～時速180kmです。

⚠ 警告

道路状況や交通状況に応じた車速を設定してください。誤った速度設定は事故につながるおそれがあります。



● 時速30km以上で走行中は、コントロールレバーのスイッチ②か③を押すと、走行速度はその速度に設定されます。停止中にブレーキペダルを踏んでいるとき、または時速30km未満で走行中に、コントロールレバーのスイッチ②か③を押すと、走行速度は時速30kmに設定されます。

● **ENGINE START/STOP** スイッチをオフにする、またはスピードリミッター／クルーズコントロール切り替えスイッチ①を**OFF**または**LIMIT**の位置に回すと、設定された速度が初期化されます。

● 設定速度の変更

定速走行中（クルーズコントロールオン／オフ状況表示⑧が緑色に点灯）に、コントロールレバーのスイッチ②を押すと設定速度が減少し、スイッチ③を押すと増加します。短く押すと1km/hずつ、長く押すと5km/hずつ速度が変化します。

また、アクティブクルーズコントロールの作動中、トラフィックサインインフォメーションが認識した速度規制標識の制限速度を、スイッチ⑤の操作で走行速度に設定することができます。詳細は「トラフィックサインインフォメーション」項を参照してください。

⚠ 警告

速度を変更するときに急加速または急減速することがありますので、十分注意してください。

● システムの一時停止／復帰

アクティブクルーズコントロールを一時停止するには、コントロールレバーのスイッチ④を押します。

また、以下のいずれかの条件に当てはまったときに、作動が停止します。

- ・ ESCシステムが車両を制御しているとき
- ・ ブレーキペダルが踏まれたとき
- ・ エレクトリックパーキングブレーキが操作されたとき
- ・ シフトポジションをDからNにしたとき
- ・ シフトポジションをRにしたとき
- ・ シートベルトをはずしたとき
- ・ 運転席ドアを開けたとき

停止されたシステムを復帰するには、すべての作動条件を満たしているときにコントロールレバーのスイッチ④を押します。

● 車間距離の設定

コントロールレバーのスイッチ⑥の操作で希望する車間距離を設定します。

1. スイッチ⑥を押して車間距離設定を表示させます。
2. スイッチ⑥を押して車間距離を切り替えます。

設定できる車間距離は、**長**、**標準**、**短**の3段階です。



- 車間距離の初期設定は**標準**になっています。
- 追い越しのために方向指示器を作動させた場合は、設定した走行速度を保ったまま、一時的に前方の車両に接近することができます。
- **ENGINE START/STOP** スイッチをオフにしたり、スピードリミッター／クルーズコントロール切り替えスイッチを**OFF**または**LIMIT**の位置に回すとオフになりますが、車間距離の設定は保持されます。

● システムの異常



設定速度表示が消えて一が表示されたときは、システムに異常があります。



警告音とともに**SERVICE** 警告灯が点灯し、メッセージが表示されたときは、システムに異常

があります。

当社指定サービス工場での点検を受けてください。

⚠ 警告

- フロントウィンドウのカメラ周辺やフロントバンパーに衝撃を受けたら、必ず当社指定サービス工場で点検を受けてください。カメラやレーダーが正常に作動せず、思わぬ事故につながるおそれがあります。
- フロントウィンドウ上部のカメラ付近をステッカーなどで覆ったり、物を置いてカメラの視界を遮らないでください。システムの妨げとなり、正常に機能しません。
- ルーフ上に積載した荷物などがカメラの視界を遮らないように注意してください。
- 冬季に、ルーフやボンネットに雪が積もっているときは取り除いてください。
- フロントウィンドウやフロントバンパーに泥や雪などが付着するとカメラやレーダーが正常に作動しません。常に汚れを落としてください。
- フロントバンパーのレーダーにステッカーなどを貼り付けしないでください。







⚠ 警告

- 天候や乗車状況によってはフロントウィンドウのウィンドウガラスが曇ることがあります。ウィンドウガラスが曇るとカメラが正常に作動しません。エアコンの曇り取り機能を使用してウィンドウガラスの曇りを取り除いてください。
- 傷んだり汚れたフロントワイパーは視界を妨げ、カメラが正常に作動しません。常にワイパーブレードが良好な状態であることを確認してください。
- フロントバンパーの塗装や塗装面の修復は当社指定サービス工場にご相談ください。塗料の種類によってはレーダーが正常に作動なくなることがあります。
- フロントウィンドウの交換が必要な場合は、当社指定サービス工場にご相談ください。カメラの取り付け位置や向きなどを正しく調整しないとカメラが正常に作動しません。



- アクティブクルーズコントロールを使用中でも、アクセルペダルを踏んで加速することができます。その際、速度の表示が点滅します。この間、アクティブクルーズコントロールの作動は停止されます。アクセルペダルから足を離すと元の速度で走行します。
- 急な登り坂では設定速度まで加速できない、または設定速度を維持できないことがあります。

● システムの作動状況

インストルメントパネルの表示	意味
	<p>運転者がアクセルペダルを踏み込んで加速しました。 一時的にアクティブクルーズコントロール機能が停止しています。 メッセージが表示されます。</p>
	<p>検知範囲内の前方に車両がありません。 通常のクルーズコントロールとして作動しています。 メッセージが表示されます。</p>
	<p>検知範囲内の前方に車両があります。 クルーズコントロールは作動していません。 メッセージが表示されます。</p>
	<p>検知範囲内の前方に車両があります。 アクティブクルーズコントロールが作動しています。 メッセージが表示されます。</p>
	<p>作動条件を満たしていないために、アクティブクルーズコントロール機能を作動できません。 メッセージが表示されます。</p>
	<p>状況に応じて、アクセルペダルを踏み込んで加速するか、ブレーキペダルを踏んで速度を落とす てください。 警告音とともにメッセージが表示されます。</p>
	<p>前方の車両との車間距離が急激に短くなりました。そのままでは衝突に至ると判断されたため、ブレー キペダルを踏むなど、すぐに運転者の操作が必要です。 警告音とともにメッセージが表示されます。</p>

運転装置の使いかた

インストルメントパネルの表示	意味
	<ul style="list-style-type: none">・自動ブレーキにより車両が停止しました。完全停止後、約3秒以内に前方車両が再発進すれば、自車両は前方車両を追従して発進します。・自動ブレーキにより車両が停止しました。完全停止後、約3秒以上経過したため、発進するには、コントロールレバーのスイッチ④を押すか、アクセルペダルの操作が必要です。メッセージが表示されます。

3

警告

- 自動ブレーキにより車両が停止したら、次のことをお守りください。
 - ・運転者は車両から離れないでください
 - ・テールゲートを開けないでください
 - ・車両から乗り降りしないでください
 - ・シフトポジションを**R**にしないでください
- 自動ブレーキにより車両が停止したあと、再発進するときは、車両前方の歩行者や自転車、動物に注意してください。システムは歩行者や自転車、動物を検知しないため、思わぬ事故につながるおそれがあります。運転者は周囲をよく確認してから再発進してください。



- 自動ブレーキにより車両が停止したあと、運転者による操作がない場合は、数分後に自動的にエレクトリックパーキングブレーキが作動します。
- インストルメントパネルの表示モードを**ドライブ**にする、または**パーソナル**で設定するとアクティブクルーズコントロールの画面をディスプレイに表示することができます。インストルメントパネルの表示モードについての詳細は、P.4-2の「表示モードの切り替え」、P.4-4の「パーソナルのカスタマイズ」項を参照してください。

● カメラやレーダーが検知できない状況

次のような状況では、必要に応じてブレーキペダルの操作で減速する、システムの作動を一時停止するなど、運転者による操作を行ってください。

カメラやレーダーが正常に車両を検知できず、システムが正常に作動しないおそれがあります。

オートバイなどの幅の狭い車両

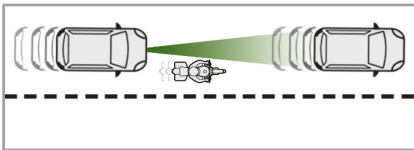

システムの作動を一時停止してください。

車線の中央を走行していない車両

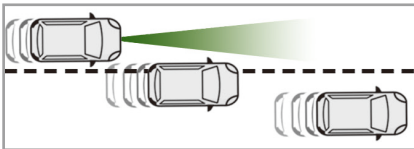

必要に応じてブレーキペダルの操作で減速してください。

旋回時やラウンドアバウトに進入するとき

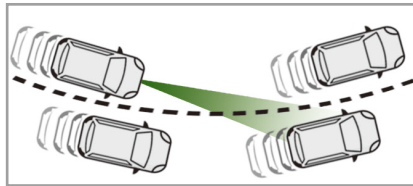

システムの作動を一時停止してください。

前方の車両が急速に速度を落としたときや、前方の車両と自車両の間に急に別の車両が進入したとき

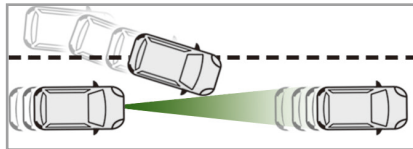

必要に応じてブレーキペダルの操作で減速してください。



アクティブクルーズコントロールは、以下の車両や歩行者などは検知しません。

- 停止している車両
- 対向車線を走行している車両
- 前方を横切って通過する車両
- 歩行者、自転車、動物

レーンポジショニングアシスト*

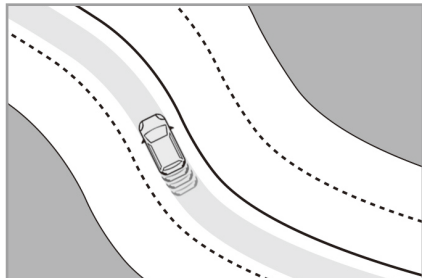

レーンポジショニングアシストは、アクティブクルーズコントロール（ストップ&ゴー機能付き）と連動して機能するシステム（DSドライブアシスト）です。フロントウィンドウ上部のカメラが走行車線を検知し、運転者が設定した走行車線上の車両の位置を維持して走行します。高速道路や自動車専用道路などで走行しているときに効果的です。アクティブクルーズコントロール（ストップ&ゴー機能付き）の詳細は「アクティブクルーズコントロール（ストップ&ゴー機能付き）」項を参照してください。



- レーンポジショニングアシストの作動中は、ハンドルが自動的に動いて微調整を行い、走行車線上の車両の位置を維持します。
- レーンポジショニングアシストの作動中も、運転者がハンドル操作を行うことで作動を一時的に停止し、走行車線上の車両の位置を変更できます。位置の変更を行ったら、レーンポジショニングアシストの作動が再開されるまで、走行車線上の車両の位置を運転者のハンドル操作によって維持してください。

●作動条件

レーンポジショニングアシストは以下のすべての作動条件を満たしているときに作動します。

- ・アクティブクルーズコントロール（ストップ&ゴー機能付き）の機能がオンで、正常に作動しているとき
- ・道路上の両側に車線マーカーがあるとき
- ・運転者がハンドルを両手でしっかり持っているとき
- ・ESCシステムが正常に作動しているとき
- ・ASRシステムがオンのとき
- ・スペースセーバータイヤを装着していないとき
- ・車体に対して横方向の強い力が働いていないとき
- ・方向指示器が作動していないとき

*仕様により異なります。

⚠ 警告

- レーンポジショニングアシストは、脇見運転やぼんやり運転などの前方不注意や雨、霧などの視界不良を補助するものではありません。前方に注意し安全運転に努めて走行してください。安全の確保は運転者の義務です。長時間の運転などで疲れているときは適度な休憩をとってください。走行中は常に両手でハンドルをしっかりと持ち、必要に応じてアクセルペダルやブレーキペダルの操作をしてください。
- 必要に応じて、ハンドルを操作してレーンポジショニングアシストの作動を一時的に停止させるか、ブレーキペダルを踏んでレーンポジショニングアシストの作動を停止してください。思わぬ事故につながるおそれがあります。
- 以下のようなときは、システムが正常に作動しないことがあります。
 - ・視界が悪いとき（周囲が十分に明るくない、雪、雨、霧など）
 - ・前方から強い光（太陽光や対向車両のハイビームなど）を受けたとき

⚠ 警告

- ・路面の水たまりの反射光が強いとき
- ・トンネルの出入り口など、明るさに急な変化があったとき
- ・カメラの前のフロントウィンドウに泥や雪、汚れなどが付着しているとき
- ・カメラの前のフロントウィンドウが曇っている、ステッカーを貼っている、カメラ部分が覆われているとき
- ・車線マーキーが検知しにくいとき（不明瞭、汚れや雪などで隠れている）
- ・消された車線マーキーがまだ見えている道路を走行するとき
- ・道路のつなぎ目、線状の補修痕などがあるとき
- ・細く曲がりくねった道路を走行するとき
- ・角度のきついカーブを走行しているとき

⚠ 警告

- 以下のようなときは、レーンポジショニングアシストを使用しないでください。思わぬ事故につながるおそれがあります。
 - ・タイヤの交換やタイヤ空気圧の調整などを行うとき、タイヤ周辺部分の修理やメンテナンスを行うとき
 - ・悪天候のとき
 - ・雪が降っているとき
 - ・視界不良のとき
 - ・フロントウィンドウに損傷があるとき
 - ・フロントウィンドウのカメラ周辺に衝撃を受けたとき
 - ・フロントウィンドウのカメラが故障したとき
 - ・滑りやすい路面を走行しているとき
 - ・工事などによって規制された車線があるときや仮設の車線がある道路を走行しているとき
 - ・高速道路などの料金所周辺を走行しているとき
 - ・サーキットなどを走行しているとき

警告

- 点検などで車両をローラーに乗せて走行しているとき
- スノーチェーンやスパイクタイヤを装着して走行しているとき
- スペースセーバータイヤを装着して走行しているとき

● システムのオン／オフ

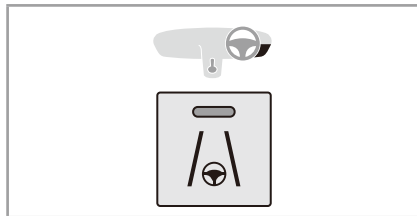



運転席側のダッシュボードのスイッチを押すと、システムがオンになり、インストルメントパネルの表示灯とスイッチのインジケータが点灯します。再度スイッチを押すと、システムがオフになり、インストルメントパネルの表示灯とスイッチのインジケータが消灯します。



ENGINE START/STOPスイッチをオフにしてもシステムのオン／オフの設定は保持されます。

● 表示灯について

 いずれかの作動条件が満たされておらず、システムが作動していないときは、インストルメントパネルの表示灯が灰色に点灯します。

 全ての作動条件が満たされ、レーンポジショニングアシストが作動しているときは、インストルメントパネルの表示灯とディスプレイのサイドラインが緑色に点灯します。

 システムに異常がある場合、インストルメントパネルの表示灯が橙色に点灯します。

● 作動が停止される条件

レーンポジショニングアシストは、以下のいずれかの条件に当てはまったときに、作動が停止されます。

- ・ 方向指示器を作動させたとき
- ・ 走行車線の外側を走行しているとき
- ・ ハンドルを強く握ったとき
- ・ 急なハンドル操作を検知したとき
- ・ 一定時間以上、ハンドルをしっかりと持っていないとき
- ・ アクセル操作、ブレーキ操作を検知したとき
- ・ アクティブクルーズコントロール（ストップ&ゴー機能付き）の作動を停止したとき
- ・ ASRをオフにしたとき
- ・ ESCシステムが車両を制御しているとき
- ・ 一定時間以上、片側の車線マーカールが検知されないとき



● 運転者がハンドルをしっかりと持っていないとシステムが判断すると、段階的に警告が表示されます。そのまま一定時間以上経過すると、レーンポジショニングアシストがオフになります。引き続きレーンポジショニングアシストを使用する場合は、運転席側ダッシュボードのスイッチを押してオンにしてください。

● ブレーキペダルを踏むとアクティブクルーズコントロール（ストップ&ゴー機能付き）の作動が停止されるため、レーンポジショニングアシストの作動も停止されます。ブレーキペダルを放してもレーンポジショニングアシストの作動は再開されません。レーンポジショニングアシストの作動を再開するには、アクティブクルーズコントロール（ストップ&ゴー機能付き）を作動させてください。

● アクセルペダルを踏むと一時的にレーンポジショニングアシストの作動が停止されますが、アクセルペダルを放すと作動が再開されます。



● 一定時間以上、片側の車線マーカールが検知されず、レーンポジショニングアシストの作動が停止されると、レーンキープアシストが作動します。再度動作条件が満たされると、レーンポジショニングアシストの作動が再開されます。

運転装置の使いかた

● システムの作動状況

		インstrumentパネルの表示	意味
A : 消灯	B : CRUISE 位置		アクティブクルーズコントロールの作動が停止しています。 レーンポジショニングアシストはオフになっています。
A : 消灯	B : CRUISE 位置		アクティブクルーズコントロールが作動しています。 レーンポジショニングアシストはオフになっています。
A : 緑点灯	B : CRUISE 位置		アクティブクルーズコントロールおよびレーンポジショニングアシストが作動しています。ハンドル操作を自動制御し走行車線内のポジションを維持しながら走行しています。
A : 緑点灯	B : CRUISE 位置		アクティブクルーズコントロールの作動が停止しています。 レーンポジショニングアシストはオンになっていますが、作動条件が満たされていないため、システムは作動していません。

		インstrumentパネルの表示	意味
A : 緑点灯	B : CRUISE 位置		アクティブクルーズコントロールが作動しています。レーンポジショニングアシストはオンになっていますが、作動条件が満たされていないため、システムは作動していません。
A : 緑点灯	B : OFF / LIMIT 位置		アクティブクルーズコントロールはオフになっています。レーンポジショニングアシストはオンになっていますが、作動条件が満たされていないため、システムは作動していません。
A : 緑点灯	B : CRUISE 位置		アクティブクルーズコントロールの作動が停止しています。レーンポジショニングアシストはオンになっていますが、作動条件が満たされていないため、システムは作動していません。



- 運転状況や走行操作に関して注意が必要な場合、運転者の操作を促すメッセージや警告メッセージが表示されます。インストルメントパネルにメッセージが表示された場合は、表示された指示に従い適切な運転操作を行ってください。
- 路面状態の良い、長い直線道路を走行中、運転者がハンドルをしっかりと持っても警告が表示されることがあります。
- インストルメントパネルの表示モードを**ドライブ**にする、または**パーソナル**で設定するとレーンポジショニングアシストの画面をディスプレイに表示することができます。インストルメントパネルの表示モードについての詳細は、P.4-2の「表示モードの切り替え」、P.4-4の「パーソナルのカスタマイズ」項を参照してください。

● システムの異常



システムに異常が発生したときは、警告音とともに**SERVICE**警告灯およびレーンポジショニングアシストの表示灯が点灯し、メッセージが表示されます。当社指定サービス工場での点検を受けてください。

⚠ 警告

- フロントウィンドウのカメラ周辺に衝撃を受けたら、必ず当社指定サービス工場での点検を受けてください。カメラが正常に作動せず、思わぬ事故につながるおそれがあります。
- フロントウィンドウ上部のカメラ付近をステッカーなどで覆ったり、物を置いてカメラの視界を遮らないでください。システムの妨げとなり、正常に機能しません。
- ルーフ上に積載した荷物などがカメラの視界を遮らないように注意してください。
- 冬季に、ルーフやボンネットに雪が積もっているときは取り除いてください。
- フロントウィンドウに泥や雪などが付着するとカメラが正常に作動しません。常に汚れを落としてください。

 **警告**

- 天候や乗車状況によってはフロントウィンドウのウィンドウガラスが曇ることがあります。ウィンドウガラスが曇るとカメラが正常に作動しません。エアコンの曇り取り機能を使用してウィンドウガラスの曇りを取り除いてください。
- 傷んだり汚れたフロントワイパーは視界を妨げ、カメラが正常に作動しません。常にワイパーブレードが良好な状態であることを確認してください。
- フロントウィンドウの交換が必要な場合は、当社指定サービス工場にて相談ください。カメラの取り付け位置や向きなどを正しく調整しないとカメラが正常に作動しません。

スピードリミッター

スピードリミッターは、あらかじめドライバーが設定した速度（最低時速30km以上）を超えて走行しないようにする機能です。設定速度以上にアクセルペダルを踏み込んでも加速しません。

● コントロールスイッチ

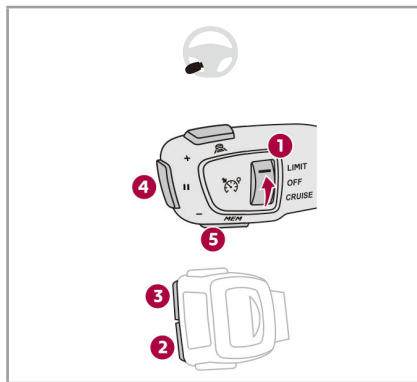

スピードリミッターは、コントロールレバーのスイッチを使用して設定します。

- ①：スピードリミッター／クルーズコントロール切り替えスイッチ
- ②：設定速度の減少
- ③：設定速度の増加
- ④：システムの作動／停止
- ⑤：トラフィックサインインフォメーションの表示速度受付

● インストルメントパネルの表示

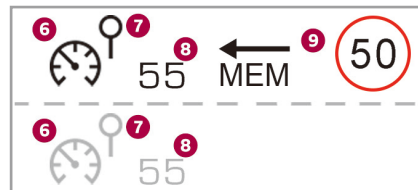

スピードリミッターの情報は、インストルメントパネル内のディスプレイに表示されます。

- ⑥：スピードリミッターオン／オフ状況表示
- ⑦：スピードリミッターモード選択表示
- ⑧：設定スピード表示
- ⑨：トラフィックサインインフォメーションの速度規制標識の制限速度表示

●スピードリミッターの設定

コントロールレバーのスピードリミッター／クルーズコントロール切り替えスイッチ①を**LIMIT**側に回すと、スピードリミッター機能が使用可能になり、設定速度が表示されます（機能は停止されています。スピードリミッターオン／オフ状況表示⑥、スピードリミッターモード選択表示⑦、設定スピード表示⑧が灰色に点灯）。



ENGINE START/STOPスイッチをオフにしたり、スピードリミッター／クルーズコントロール切り替えスイッチを**OFF**または**CRUISE**にするとシステムはオフになりますが、速度の設定は保持されます。

●最高速度の設定

コントロールレバーのスイッチ②か③を押して、希望する速度を設定します。スイッチ②を押すと設定速度が減少し、スイッチ③を押すと増加します。短く押すと1km/hずつ、長く押すと5km/hずつ速度が変化します。また、スピードリミッターの作動中、トラフィックサインインフォメーションが認識した速度規制標識の制限速度を、スイッチ⑤の操作で走行速度に設定することができます。詳細は「トラフィックサインインフォメーション」項を参照してください。

●スピードリミッターの作動

スイッチ④を押すと、スピードリミッターが作動します（スピードリミッターオン／オフ状況表示⑥、スピードリミッターモード選択表示⑦、設定スピード表示⑧が橙色に点灯）。アクセルペダルを踏み込んでもその速度以上では走行しません。再度スイッチ④を押すと、スピードリミッターが停止します。

⚠ 警告

スピードリミッターを過信せず、走行速度には十分注意してください。



スピードリミッターが作動中でも、アクセルペダルをいっぱい踏み込むことで一時的に加速することができます。その際、速度の表示が点滅します。一定時間以上、走行速度が設定速度を超えた状態で走行すると、警告音が鳴ります。また、急な下り坂など、アクセルペダルを踏まなくても設定速度を超えてしまう場合は、警告音とともに速度の表示が点滅します。これらの場合、スピードリミッターは一時的に作動を停止します。車速が設定速度まで戻ると、スピードリミッターは再度作動します。

● システムの異常

速度表示が消えて一が数秒間点滅したあとに点灯したときは、システムに異常があります。当社指定サービス工場で点検を受けてください。

ブラインドスポットモニター

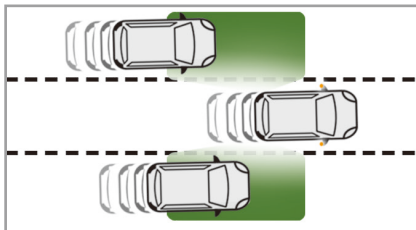

ブラインドスポットモニターは、ドアミラーでの確認が困難な範囲に他車が進入した際に、その存在を検知して運転者に警告するシステムです。

⚠ 警告

- ブラインドスポットモニターは安全確認を補助するための装備であり、ルームミラーやドアミラーの代わりではありません。運転者の責任の下で、道路状況、他車との距離、相対速度を必ず確認し、車線変更などを行ってください。
- ブラインドスポットモニターは、走行状況、道路状況、天候状況など、さまざまな条件により、作動が遅れたり、作動しない場合があります。また、思わぬ場面でも作動することがあります。システムを過信せず、安全運転に努めてください。

●システムの警告のしかた

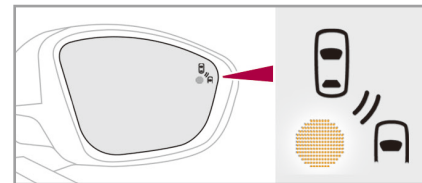

他車を検知した側のドアミラーに警告灯が点灯／点滅します。

- ・自車が追い越しをされる場合は、追い越そうとする車がブラインドゾーンに進入した直後に点灯します。
- ・自車が追い越しをする場合は、方向指示器が作動しているとき、追い越してから約1秒後に点滅します。

運転装置の使いかた

● 作動条件

ブラインドスポットモニターは、以下の条件を満たすとき、車両を検知してドアミラーの警告灯が点灯します。

- ・ 自車を含めた周囲すべての車が隣接した車線の同じ方向に走行している
- ・ 時速12km～時速140kmで走行している
- ・ 追い越しをしている場合、他車との速度差が時速10km未満
- ・ 追い越される場合、他車との速度差が時速25km未満
- ・ 道路状況が混雑していない
- ・ 追い越しをしている場合、追い越し状態が継続していて、かつ追い越された車両が依然としてブラインドゾーンにある
- ・ 直線またはゆるやかなカーブを走行している

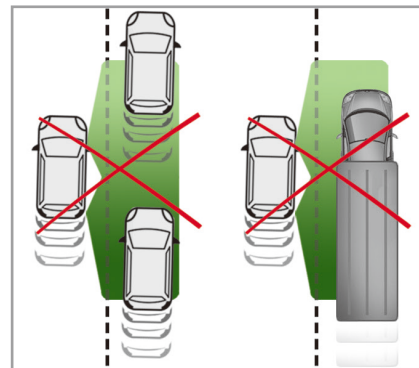
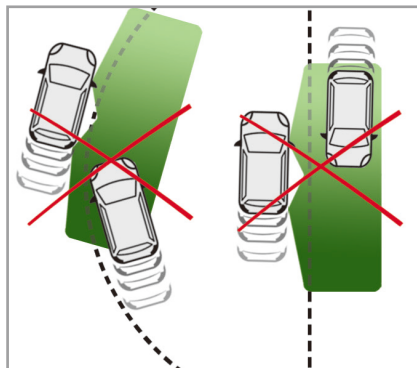

以下の物や状況の場合、警告灯は点灯しません。

- ・ 静止している物（駐車している車、壁、街灯、道路標識）
- ・ 自車とは逆方向に走行している車
- ・ 曲がりくねった道や角度のきついカーブを走行しているとき
- ・ 大型車を追い越す（または追い越される）とき（大型車の先頭部分が運転者の視界にあり、かつ大型車の後方部分がブラインドゾーンにあることを検知したとき）
- ・ 道路状況が混雑しているとき（前方の車とブラインドゾーンにある車を同時に検知するため、システムは大型車と判断がつかない）
- ・ 急速に追い越すとき

● システムのオン／オフ

ブラインドスポットモニターのオン／オフは、タッチスクリーンで設定します。オン／オフのしかたは、P.5-25の「先進運転支援システム (ADAS) の設定」項を参照してください。



- ブラインドスポットモニターをオンにすると、ドアミラーの警告灯が一時的に点灯します。
- ブラインドスポットモニターがオンのときは、ハイブリッドシステムを始動するとドアミラーの警告灯が一時的に点灯します。
- **ENGINE START/STOP** スイッチをオフにしても、システムのオン／オフの設定は保持されます。

● システムの故障



システムに異常が発生したときは、**SERVICE** 警告灯が点灯するとともに、メッセージが表示されます。当社指定サービス工場での点検を受けてください。

⚠ 警告

- ドアミラーにある警告ゾーン、フロントバンパーおよびリアバンパーにあるセンサーをステッカーなどで覆わないでください。システムの妨げとなり、正常に機能しません。
- フロント／リアバンパーに衝撃を受けたら、必ず当社指定サービス工場での点検を受けてください。センサーが正常に作動せず、思わぬ事故につながるおそれがあります。
- 悪天候や冬季には、泥や氷雪などでセンサーが覆われないように注意してください。

注意

洗車場などで高圧洗浄する場合、洗浄ノズルを少なくとも30cm以上フロントバンパーおよびリアバンパーにあるセンサーから離してご使用ください。



- システムは雨や雪などの天候に左右される可能性があります。
- 濡れた路面を走行しているときに、霧状の水しぶきなどを誤って検知することがあります。

運転装置の使いかた

フロント／サイド*／バックソナー

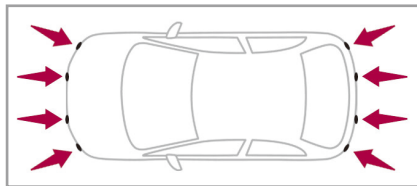

フロント／リアバンパーに埋め込まれたセンサーが障害物（歩行者、車、立木、門など）を検知します。

システムは、ハイブリッドシステムが始動している状態でシフトポジションをRにすると作動します。シフトポジションをR以外にすると、システムは解除されます。

以下のとき、フロントソナーは作動を停止します。

- ・ 時速10km以上のとき
- ・ 前進方向で3秒以上停止したとき
- ・ 障害物が車両前方の検知範囲から出たとき

● システムの警告のしかた

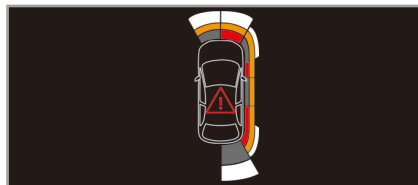
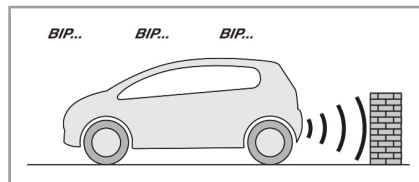

フロント／サイド／バックソナーは、警告音と表示の色で運転者に車両と障害物とのおよその距離をお知らせします。障害物に接近すると、警告音の頻度が上がり、およそ30cm以内に接近すると連続した警告音に変わります。表示の色は、障害物までのおおよその距離を表示します。

- ・ 白色のバー：遠い
- ・ 橙色のバー：近い
- ・ 赤色のバー：とても近い（危険を表すアイコンが表示されます）



●バックソナーの警告音は、ハンドルを切った角度に応じて障害物の検知範囲が変化します。例えば、ハンドルを右に切った場合は、障害物の検知範囲が右方向に変化します。

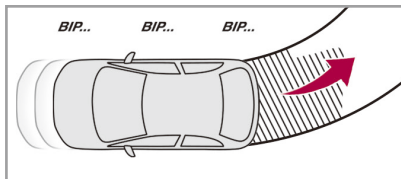

●サイドソナーは、フロント／バックソナーが検知した車両前方または後方の障害物の位置を元に、障害物が車両側面に接近したと判断された場合に警告を発します。

ENGINE START/STOP スイッチをオフにすると、検知した障害物の位置の記憶は消去されます。

●サイドソナーはフロント／バックソナーと連動して作動します。

*仕様により異なります。



●サイドソナーは人や動物など、動いている障害物を正しく検知しないことがあります。また、ソナーの検知範囲外にあった障害物が車両側面に侵入してきた場合も正しく検知しないことがあります。

●ソナーの警告音は、タッチスクリーンの操作で音量を調整できます。



作動中、タッチスクリーンのアイコンにタッチし、表示された画面の操作で音量

を調整してください。このアイコンは、シフトポジションをRにしたあと、シフトポジションがRの状態のままタッチスクリーン右上の×をタップすると表示されます。

●ハイブリッドシステムを始動した直後は、タッチスクリーンが完全に起動するまで画面表示や警告音でのソナーの警告は行われません。

●フロント／サイド／バックソナーのオン／オフ

フロント／サイド／バックソナーのオン／オフは、タッチスクリーンで設定します。オン／オフのしかたは、P.5-25の「先進運転支援システム(ADAS)の設定」項を参照してください。



システムをオフにすると、フロント／サイド／バックソナーオフ表示灯が点灯します。



ENGINE START/STOPスイッチをオフにしても、フロント／サイド／バックソナーのオン／オフの設定は保持されます。

●システムの異常



システムに異常が発生したときは、シフトポジションをRにすると短い警告音とともに、フロント／サイド／バックソナーオフ表示灯および**SERVICE**警告灯が点灯し、メッセージが表示されます。当社指定サービス工場でのシステムの点検を受けてください。

⚠ 警告

- 以下のようなときは、センサーが障害物を検知しないことがあります。
 - ・センサーが検知することが困難な範囲に障害物があるとき、または一度検知した障害物が、センサーが検知することが困難な範囲に入ったとき
 - ・他の車両のホーン、オートパイロットのエンジン音、ドリルなど、騒音の大きいものが近付いたとき
 - ・路面に雪や落ち葉が積もっているとき
 - ・バンパーやミラーに損傷があるとき
 - ・フロント／リアバンパーに衝撃を受け、センサーの設置位置がずれるなどしたとき
 - ・重い荷物を積むなどして車両姿勢が傾いているとき
 - ・悪天候（雨、雪、霧など）

⚠ 警告

- 以下のような形状の障害物はセンサーが検知しないことがあります。システムを過信せず、目視で障害物の有無を確認してください。
 - ・細い木、針金、フェンス、ポール、ロープなどの細いもの
 - ・背の低いもの
 - ・綿や雪などの音波を吸収しやすいもの（着用している衣類の種類によっては、人を検知できないことがあります）
- フロント／リアバンパーに衝撃を受けたら、必ず当社指定サービス工場での点検を受けてください。センサーが正常に作動せず、思わぬ事故につながるおそれがあります。
- フロント／リアバンパーのセンサーが故障したときはシステムをオフにしてください。正常に作動せず、思わぬ事故につながるおそれがあります。
- フロント／リアバンパーのセンサーが、泥や雪などで覆われていると障害物の検知ができません。常に汚れを落としてください。

注意

洗車場などで高圧洗浄する場合、洗浄ノズルを少なくとも30cm以上フロントバンパーおよびリアバンパーにあるセンサーから離してご使用ください。



- シフトポジションをRにしたときに、長い警告音が鳴る場合は、フロント／リアバンパーのセンサーに泥や雪、汚れなどが付着していないか確認してください。
- フロント／リアバンパーの真下付近は検知しません。
- 自転車用リアキャリアを装着しているときは、システムをオフにする必要があります。

*仕様により異なります。

バックカメラ*

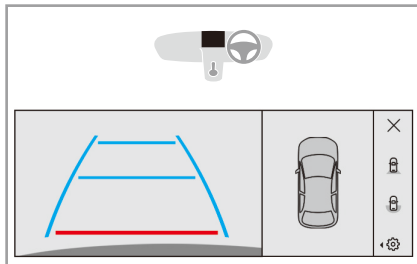

テールゲートに取り付けられたカメラ、およびリアバンパーに埋め込まれたセンサーがタッチスクリーンに車両後方および後方周囲の映像を映し出し、駐車や出庫の際の安全確認を補助します。

タッチスクリーンの画面は3分割され、左側にバックビュー、中央に車両上方からの映像、右側にメニューが表示されます。

●バックビュー

バックビューは、テールゲートに取り付けられたカメラが車両後方の映像を映し出します。オートモードで作動し、リアバンパーに埋め込まれたセンサーが周囲の状況を検知することで、障害物がリアバンパーの後方約30cm（バックビューの赤いライン）に近付くと自動でスタンダードビューからズームビューに切り替わります。

また、タッチスクリーンの画面右側に表示されるメニューのアイコンをタップしてスタンダードビュー／ズームビューとパノラミックビューを切り替えることができます。



バックカメラを作動すると、リアバンパーのセンサーが検知する周囲の状況によって、スタンダードビューまたはズームビューがタッチスクリーンに表示されます。

●車両上方からの映像

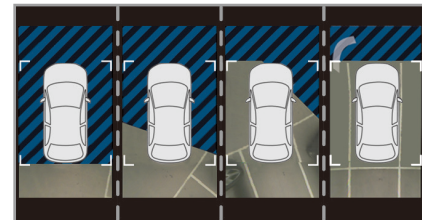

車両上方からの映像は、テールゲートに取り付けられたカメラの映像を合成して表示します。駐車や出庫の際に、車両後方周囲の障害物を確認できます。バックビューに連動して作動します。



- テールゲートを開けると映像が一時的に表示されなくなります。テールゲートを閉じると、映像が再度表示されます。
- 長時間車を停止させていると、車両上方からの映像がオフになることがあります。
- 作動直後は、正しい映像を表示するまでに時間がかかることがあります。

運転装置の使いかた

●バックカメラの設定



タッチスクリーンの画面右側に表示されるメニューのアイコンをタップすると、次の設定ができます。

- ・警告音の音量
- ・画面の明るさ
- ・画面のコントラスト

●バックカメラの作動／解除

バックカメラは、シフトポジションをRにすると作動します。

バックカメラは、次のときに解除になります。

- ・シフトポジションをR以外にしたとき
- ・タッチスクリーン右上の×をタップしたとき



テールゲートを開けるとバックカメラの映像が一時的に表示されなくなります。テールゲートを閉じると再度表示されます。

●バックビューの表示

スタンダードビュー

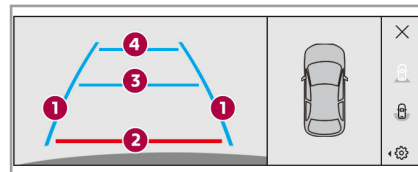

車両後方の映像がタッチスクリーンに表示されます。

映像には距離や車幅の目安となるラインが表示されます。

- ・縦の青いライン①：ドアミラーを除いた車幅の目安です。ハンドル操作と連動しています。
- ・赤いライン②：リアバンパーの後方約30cmの目安です。
- ・横の青いライン③④：それぞれリアバンパーから1m、2m後方の目安です。

ズームビュー

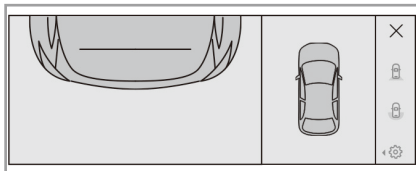

障害物がリアバンパーの後方約30cm（バックビューの赤いライン）に近付くと車両を上から見たような映像がタッチスクリーンに表示されます。



タッチスクリーンの映像は、車や障害物などが実際より遠くに見えることがあります。必ず目視やミラーで確認をしてください。

パノラミックビュー



垂直駐車から後退して出るときに、左右から近付く車、自転車や歩行者を映し出す映像がタッチスクリーンに表示されず。

警告

画面だけを見ながら運転操作をしないでください。必ず目視やミラーで確認をしてください。



タッチスクリーンの画面右側に表示されるメニューのアイコンをタップすると、スタンダードビュー／ズームビューからパノラミックビューに切り替えることができます。

警告

- バックカメラは運転を補助する機能です。システムを過信せず、安全運転に努めて適切な操作をしてください。安全の確保は運転者の義務です。
- バックカメラの映し出す映像を過信せず、必ず目視やミラーでの確認も行ってください。
- リアバンパーに衝撃を受けたら、必ず当社指定サービス工場で点検を受けてください。カメラやセンサーが正常に作動せず、思わぬ事故につながるおそれがあります。
- カメラが故障したときはシステムを使用しないでください。正常に作動せず、思わぬ事故につながるおそれがあります。
- リアバンパーのセンサーが、泥や雪などで覆われていると障害物の検知ができません。常に汚れを落としてください。
- カメラに泥や雪などが付着すると映像の映りが悪くなります。常に汚れを落としてください。

注意

洗車場などで高圧洗浄する場合、洗浄ノズルを少なくとも30cm以上カメラやセンサーから離してご使用ください。



- カメラレンズの特性により映像がゆがむことがあります。
- 気象条件などにより、映像が見えにくくなる場合があります。また、夜間など暗い場所では画質が低下します。
- シフトポジションを**R**にしたときに、長い警告音が鳴る場合は、フロント／リアバンパーのセンサーに泥や雪、汚れなどが付着していないか確認してください。

*仕様により異なります。

360° ビジョン*

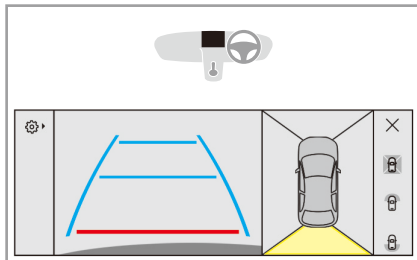

フロントグリルのカメラ、テールゲートに取り付けられたカメラ、およびフロント／リアバンパーに埋め込まれたセンサーが、タッチスクリーンに車両前方／後方および前方／後方周囲の映像を映し出し、駐車や出庫の際の安全確認を補助します。

タッチスクリーンの画面は4分割され、左側／右側にメニュー、中央左側にフロント／バックビュー、中央右側に車両上方からの映像が表示されます。

●フロント／バックビュー

フロント／バックビューは、フロントグリルのカメラおよびテールゲートに取り付けられたカメラが車両前方／後方の映像を映し出します。オートモードで作動し、フロント／リアバンパーに埋め込まれたセンサーが周囲の状況を検知することで、障害物がフロントバンパーの前方またはリアバンパーの後方約30cm（フロント／バックビューの赤いライン）に近付くと自動でスタンダードビューからズームビューに切り替わります。

また、タッチスクリーンの画面右側に表示されるメニューのアイコンをタップして、スタンダードビュー／ズームビュー、フロントパノラミックビュー、リアパノラミックビューを切り替えることができます。



360° ビジョンを作動すると、フロントバンパー／リアバンパーのセンサーが検知する周囲の状況によって、スタンダードビューまたはズームビューがタッチスクリーンに表示されます。

●車両上方からの映像

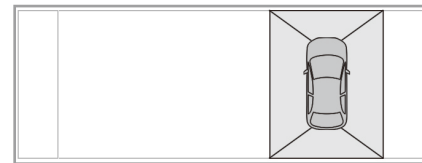

車両上方からの映像は、フロントグリルのカメラ、およびテールゲートに取り付けられたカメラの映像を合成して表示します。駐車や出庫の際に、車両周囲の障害物を確認できます。

フロント／バックビューに連動して作動します。

また、車両上方からの映像の前後にある各セクションをタップすると、タッチスクリーン画面中央左側に表示されるフロント／バックビューの表示を切り替えることができます。

MEMO

- フロントビューへの切り替えは、時速16km以下のときに可能です。
- テールゲートを開けると、テールゲートに取り付けられたカメラの映像が一時的に表示されなくなります。テールゲートを閉じると再度表示されます。
- 長時間車を停止させていると、車両上方からの映像がオフになることがあります。
- 作動直後は、正しい映像を表示するまでに時間がかかることがあります。

●360° ビジョンの設定



タッチスクリーンの画面左側に表示されるメニューのアイコンをタップすると、次の設定がで

きます。

- ・警告音の音量
- ・画面の明るさ
- ・画面のコントラスト

●360° ビジョンの作動／解除

360° ビジョンは、シフトポジションをRにすると作動します（バックビューが表示されます）。

また、次の方法で手動で作動させることもできます。

1. をタップします。

は、ダッシュボードのアイコン

をタップしてから画面を左右にスワイプしたいいずれかのホームページ、またはタッチスクリーンを指3本でタップすると表示されます。

2. をタップします。
3. **機能**をタップします。
4. **360° カメラ**をタップします。

360° ビジョンは、次のときに解除されます。

- ・バックビューが表示されているときは、シフトポジションを**R**以外にしたとき（フロントビューに切り替わります）
- ・フロントビューは、時速16km以上で走行したとき
- ・タッチスクリーン右上の×をタップしたとき



- 360° ビジョンが作動したあと、シフトポジションにより次のように映像が切り替わります。
 - ・シフトポジションを**R**にするとバックビューが表示されます
 - ・シフトポジションを**P、N、D、B**にするとフロントビューが表示されます
- テールゲートを開けるとバックビューの映像が一時的に表示されなくなります。テールゲートを閉じると再度表示されます。

●フロント／バックビューの表示

スタンダードビュー

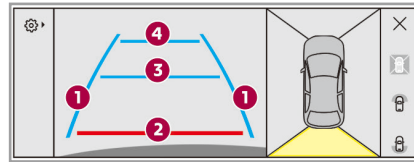

映像には距離や車幅の目安となるラインが表示されます。

バックビュー

- ・縦の青いライン①：ドアミラーを除いた車幅の目安です。ハンドル操作と連動しています。
- ・赤いライン②：リアバンパーの後方約30cmの目安です。
- ・横の青いライン③④：それぞれリアバンパーから1m、2m後方の目安です。

フロントビュー

- ・縦の黄色いライン①：ドアミラーを除いた車幅の目安です。ハンドル操作と連動しています。
- ・赤いライン②：フロントバンパーの前方約30cmの目安です。
- ・横の黄色いライン③④：それぞれフロントバンパーから1m、2m前方の目安です。

運転装置の使いかた

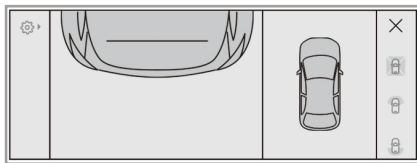

ズームビュー



障害物がフロントバンパーの前方またはリアバンパーの後方約30cm（フロント／バックビューの赤いライン）に近付くと車両前方または後方を上から見たような映像に切り替わります。

また、ズームビューはオフにすることができます。オフにすることで、スタンダードビューから自動的にズームビューに切り替わらなくなります。オン／オフは、次の方法で設定します。

1.  をタップします。

 は、ダッシュボードのアイコン  をタップしてから画面を左右にスワイプしたいいずれかのホームページ、またはタッチスクリーンを指3本でタップすると表示されます。

2.  をタップします。

3. **機能**をタップします。

4. **360°** カメラの  をタップします。

5. **ビューアダプテーション**をタップしてオン／オフします。



タッチスクリーンの映像は、車や障害物などが実際より遠くに見えることがあります。必ず目視やミラーで確認をしてください。

フロント／リアパノラミックビュー



垂直駐車から前進または後退して出るときに、左右から近付く車、自転車や歩行者を映し出す映像がタッチスクリーンに表示されます。

タッチスクリーンの画面右側に表示されるメニューのアイコンをタップすると、スタンダードビュー／ズームビューからフロントパノラミックビューまたはリアパノラミックビューに切り替わります。

警告

画面だけを見ながら運転操作をしないでください。必ず目視やミラーで確認をしてください。

警告

- 360° ビジョンは運転を補助する機能です。システムを過信せず、安全運転に努めて適切な操作をしてください。安全の確保は運転者の義務です。
- 360° ビジョンの映し出す映像を過信せず、必ず目視やミラーでの確認も行ってください。
- フロント／リアバンパーに衝撃を受けたら、必ず当社指定サービス工場での点検を受けてください。カメラやセンサーが正常に作動せず、思わぬ事故につながるおそれがあります。
- カメラが故障したときはシステムを使用しないでください。正常に作動せず、思わぬ事故につながるおそれがあります。
- フロント／リアバンパーのセンサーが、泥や雪などで覆われていると障害物の検知ができません。常に汚れを落としてください。
- カメラに泥や雪などが付着すると映像の映りが悪くなります。常に汚れを落としてください。

警告

- カメラに泥や雪などが付着すると映像の映りが悪くなります。常に汚れを落としてください。

注意

洗車場などで高圧洗浄する場合、洗浄ノズルを少なくとも30cm以上カメラやセンサーから離してご使用ください。

MEMO

- カメラレンズの特性により映像がゆがむことがあります。
- 気象条件などにより、映像が見えにくくなる場合があります。また、夜間など暗い場所では画質が低下します。
- シフトポジションを**R**にしたときに、長い警告音が鳴る場合は、フロント／リアバンパーのセンサーに泥や雪、汚れなどが付着していないか確認してください。

第4章 メーター・ライト・ワイパー装置の使いかた

インストルメントパネル……………	4-2	間接式タイヤ空気圧警告……………	4-53
警告灯類／表示灯類……………	4-6	DSナイトビジョン……………	4-56
冷却水温度計……………	4-24	ドライブコンピューター……………	4-61
サービスインジケータ……………	4-25		
エンジン油量インジケータ……………	4-27		
パワーインジケータ……………	4-28		
リチウムイオンバッテリー残量計……………	4-29		
オドメータ……………	4-29		
マニュアルチェック……………	4-30		
インストルメントパネルの調整 (言語／色／明るさ)……………	4-31		
ライト類 (ヘッドランプ、フォグランプ、 方向指示器、ハザードランプ)……………	4-33		
ワイパー／ウォッシャー……………	4-48		

インストルメントパネル

● インストルメントパネルの表示

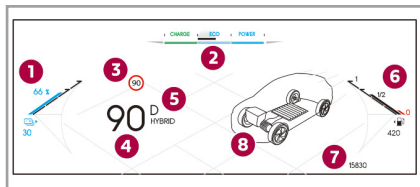

インストルメントパネルの表示は、選択した表示モードにより異なります。

1. リチウムイオンバッテリー残量 (%) / EV 走行可能距離
2. パワーインジケータ
3. トラフィックサインインフォメーション / アクティブクルーズコントロール / スピードリミッター
4. デジタルスピードメーター / READY インジケータ
5. シフトポジション / ドライブモード
6. 燃料計 / 走行可能距離
7. オドメーター
8. エネルギーモニター

⚠ 警告

- スピードメーターの速度の単位は必ず km/h 表示を使用してください。誤って mph 表示 (マイル) にすると、正確な速度を認識できず、思わぬ事故につながるおそれがあります。
- 安全上の理由から、インストルメントパネルの設定などの操作は、車両を停止してから実施してください。

MEMO

- 警告灯および表示灯は、状況により点灯位置が異なる場合があります。
- ドライブモードの **ELECTRIC** が選択されているときなど、EV 走行時は、デジタルスピードメーターが青色で表示されます。ガソリンエンジンが始動すると白色で表示されます。

● 表示モードの切り替え

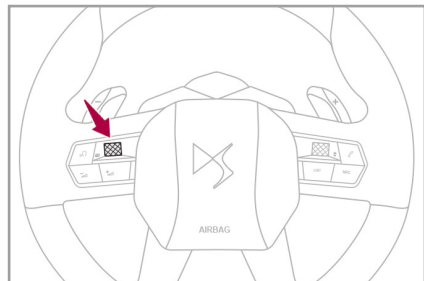

ステアリングスイッチのダイヤルを回すとインストルメントパネルの表示モードが切り替わります。ダイヤルを押し込むとすぐに表示モードが切り替わります。

MEMO

ステアリングスイッチのダイヤルを押し込むとインストルメントパネルに表示されたメッセージを閉じることができます。

*仕様により異なります。

●表示モードの種類

表示モードは、以下の7種類から選択して表示することができます。

- ・ダイアル
- ・ドライブ
- ・パーソナル
- ・最少
- ・ナビゲーション
- ・ナイトビジョン*
- ・エネルギー

ダイアル

標準的なインストルメントパネルの表示モードです。リチウムイオンバッテリー残量計／EV走行可能距離、パワーインジケーター、デジタルスピードメーター／READYインジケーター、シフトポジション／ドライブモード、燃料計／走行可能距離、オドメーターなどが表示されます。

ドライブ

標準的なインストルメントパネルの表示に加え、アクティブクルーズコントロールなどの運転支援システムが表示されません。

パーソナル

標準的なインストルメントパネルの表示に加え、お好みに合わせて表示する情報（ウィジェット）を選択することができます。

最小

デジタルスピードメーター／READYインジケーター、シフトポジション／ドライブモード、オドメーターなどの最小限の項目が表示されます。

ナビゲーション

標準的なインストルメントパネルの表示に加え、ナビゲーションが表示されます。

ナイトビジョン*

標準的なインストルメントパネルの表示に加え、DSナイトビジョンが表示されます。

エネルギー

標準的なインストルメントパネルの表示に加え、エネルギーモニターが表示されます。



エネルギーモニターの詳細は、P.5-28の「エネルギーモニター」項を参照してください。

メーター・ライト・ワイパー装置の使いかた

● パーソナルのカスタマイズ

パーソナルは、お好みに合わせて表示する情報（ウィジェット）を選択することができます。

パーソナルに表示できる情報（ウィジェット）は次の6種類から2種類選択できます。

- ・ ADAS
- ・ 計器類
- ・ エネルギー
- ・ ラジオ／メディア
- ・ ナビゲーション
- ・ トリップコンピューター





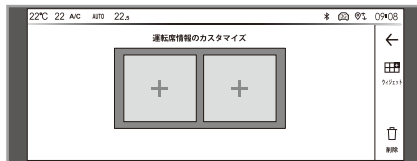

システムのバージョンによって、表示内容やカスタマイズできる項目が異なる場合があります。

パーソナルのカスタマイズのしかた





パーソナルのカスタマイズは、ウィジェットを追加または削除して行います。



カスタマイズを行うには、まず次のように操作してください。

1.  をタップします。
 は、ダッシュボードのアイコン  をタップしてから画面を左右にスワイプしたいすれかのホームページ、またはタッチスクリーンを指3本でタップすると表示されます。
2.  をタップします。
3. **カスタマイズ**をタップします。
4. **ディスプレイのカスタマイズ**をタップします。
5. **運転席情報のカスタマイズ**をタップします。



-  をタップすると、インストールパネルの**パーソナル**およびタッチスクリーンのホームページのカスタマイズについての動画による説明を閲覧できます。
- ダッシュボードのアイコン  をタップし、タッチスクリーンに表示されたホームページ上を指1本でロングタップすると、インストールパネルの**パーソナル**またはタッチスクリーンのホームページのカスタマイズを選択するページにアクセスすることができます。
-  をタップする、または他のページへ移動する操作を行うと、変更を保存するかどうかを確認するメッセージが表示される場合があります。希望する操作の選択項目をタップしてください。



ウィジェットの追加

1. またはをタップします。
2. 画面上に表示される追加したいウィジェットをタップします。



ウィジェットを追加するための空き領域がない場合はメッセージが表示されます。

ウィジェットの削除

削除したいウィジェットをロングタップし、がハイライトされたら、指がタッチスクリーンに触れた状態のまま、へドラッグ&ドロップします。

警告灯類／表示灯類

● 警告灯について

警告灯には、ENGINE START/STOPスイッチをアクセサリーポジションにする、またはハイブリッドシステムを始動すると点灯するものがあります。数秒後、またはハイブリッドシステムを始動するとそれらの警告灯は消灯します。

いずれかの警告灯が、車が動き出す前まで点灯していたり、走行中に点灯または点滅したときは、関連する情報を参照してください。

いくつかの警告灯は、点灯状態と点滅状態で異なる意味を表すものがあったり、ひとつの警告灯で通常の作動状態を表示している場合と、故障を表している場合とがあります。また、警告音やメッセージ表示とともに点灯するものがあります。

● 表示灯について

表示灯は、作動状態を表示するものと機能停止を表示するものがあります。

いくつかの表示灯は、点灯状態と点滅状態で異なる意味を表すものがあったり、ひとつの表示灯で通常の作動状態を表示している場合と、故障を表している場合とがあります。また、警告音やメッセージ表示とともに点灯するものがあります。



⚠ 警告

- STOP 警告灯と連動して警告灯が表示されたときは直ちに車を停止させてください。
- 警告灯が表示される故障は、深刻なケガや車両へのダメージを引き起こすおそれがあります。安全な場所に停車し点検してください（6-8ページ参照）。





高速道路など自動車専用道路でリチウムイオンバッテリーのバッテリー残量やガソリンがなくなり、ハイブリッドシステムの始動や走行ができない状態になると、道路交通法違反になります。走行前にリチウムイオンバッテリーのバッテリー残量やガソリンが十分あることを確認してください。







● 赤色の警告灯／表示灯一覧表

警告灯／表示灯		状態	意味	対処方法
	STOP	点灯／警告音／メッセージ	オーバーヒートしているか、エンジン、ブレーキ、パワーステアリング、オートマチックトランスミッションなどに異常が発生しています。	直ちに車を安全な場所に停止させ、ハイブリッドシステムを停止し、当社指定サービス工場にご連絡ください。
	12V バッテリー	点灯	12Vバッテリーの充電機能に異常が発生しています。	ハイブリッドシステムを始動すると消灯します。警告灯が消えない場合は、直ちに車を安全な場所に停止させ、ハイブリッドシステムを停止し、当社指定サービス工場にご連絡ください。エレクトリックパーキングブレーキがかからない場合は、輪止めをしてください。
	半ドア	点灯／警告音／メッセージ (時速10km以下)	運転席ドアが開いています。	ドアまたはテールゲートを閉めてください。
		点灯／メッセージ (時速10km以下)	助手席ドア、後席ドアまたはテールゲートが開いています。	
		点灯／警告音／メッセージ (時速10km以上)	いずれかのドアまたはテールゲートが開いています。	



メーター・ライト・ワイパー装置の使いかた

警告灯／表示灯		状態	意味	対処方法
	シートベルト	点灯	<ul style="list-style-type: none"> シートベルトを着用していません。 着用していたシートベルトをはずしました。 	ベルトを引き出しバックルに差し込んでください。 警告はシートベルトを着用するまで続きます。
		点滅／警告音		
	電気的 パーキング ブレーキ	点灯	電気的パーキングブレーキがかかっています。	アクセルペダルを踏むと、電気的パーキングブレーキが自動的に解除されます。 ブレーキペダルを踏んだまま、パーキングブレーキスイッチを押して電気的パーキングブレーキを解除してください。
		点滅	オートマチック電気的パーキングブレーキ機能が作動しません。作動／解除機構に故障が発生しています。	直ちに安全で水平な場所に車を停止させ、ハイブリッドシステムを停止し、当社指定サービス工場にご連絡ください。
	ブレーキ	点灯	ブレーキ液量が大幅に低下しています。	直ちに安全な場所に車を停止させ、ハイブリッドシステムを停止し、当社推奨のブレーキ液を補給してください。 問題が解消されない場合は、当社指定サービス工場にご連絡ください。

メーター・ライト・ワイパー装置の使いかた

警告灯／表示灯		状態	意味	対処方法
 	ブレーキ	点灯	電子式制動力制御装置（EBFD）に異常が発生しています。	直ちに安全な場所に車を停止させ、ハイブリッドシステムを停止し、当社指定サービス工場にご連絡ください。
 	冷却水温	点灯／警告音／メッセージ (STOP警告灯も点灯)	冷却水の温度が過剰に上昇しています。	直ちに車を安全な場所に停止させ、ハイブリッドシステムを停止し、当社指定サービス工場にご連絡ください。
	エンジン油圧	点灯	油圧が不足しています。	直ちに車を安全な場所に停止させ、ハイブリッドシステムを停止し、当社指定サービス工場にご連絡ください。
	パワーステアリング	点灯／警告音	パワーステアリングに異常が発生しています。	直ちに車を安全な場所に停止させ、ハイブリッドシステムを停止し、当社指定サービス工場にご連絡ください。
	DSアクティブスキャンサスペンション	点灯	DSアクティブスキャンサスペンションに異常が発生しています。	詳細は「DSアクティブスキャンサスペンション」項を参照してください。

メーター・ライト・ワイパー装置の使いかた

警告灯／表示灯		状態	意味	対処方法
	ハイブリッドシステム	点灯	ハイブリッドシステムに異常が発生しています。	直ちに車を安全な場所に停止させ、ハイブリッドシステムを停止し、当社指定サービス工場にご連絡ください。
	充電コネクタ	点灯	普通充電ポートに充電コネクタが接続されています。ハイブリッドシステムを始動できません。	ハイブリッドシステムを始動するには、普通充電ポートから充電コネクタを取りはずして充電ポートリッドを閉じてください。







●黄色の警告灯／表示灯一覧表

警告灯／表示灯		状態	意味	対処方法
	SERVICE	点灯（一時的）／ メッセージ	軽微な不良が発生しているおそれがあります。	表示されたメッセージと連動しています。 ・タイヤ空気圧 ・リモコンの電池切れ など 解決しない場合は、当社指定サービス工場での点検を受けてください。
		点灯／メッセージ	重大な不良が発生しているおそれがあります。 エレクトリックパーキングブレーキ故障のメッセージが表示されたら、オートマチックでの解除ができません。	表示されたメッセージと連動しています。 当社指定サービス工場での点検を受けてください。 当社指定サービス工場にご連絡ください。





メーター・ライト・ワイパー装置の使いかた

警告灯／表示灯		状態	意味	対処方法
	オートマチック エレクトリック パーキング ブレーキ	点灯	オートマチックエレクトリックパーキングブレーキ機能が解除されています。	パーキングブレーキは手動操作のみ可能です。オートマチックエレクトリックパーキングブレーキ機能を復帰させてください。
		点灯／メッセージ (SERVICE 警告 灯も点灯)	手動操作によるエレクトリックパーキングブレーキの締結ができません (ハイブリッドシステムが始動している状態での締結ができません)。	手動操作によるエレクトリックパーキングブレーキの締結／解除ができないときは、パーキングブレーキスイッチの故障が考えられます。ハイブリッドシステム停止時の自動締結およびアクセルを踏んだときの自動解除のみ作動します。オートマチックエレクトリックパーキングブレーキ機能を解除している場合は、機能が自動的に復帰します。当社指定サービス工場にご連絡ください。
		点灯／メッセージ (SERVICE 警告 灯も点灯)	パーキングブレーキに異常が発生しています。自動／手動操作ともに動作しません。	車を止めておくには、7秒から15秒間、警告灯が点灯するまでパーキングブレーキスイッチを引きます。上記の操作を失敗した場合は、安全で平らな場所に車を停止して、シフトポジションをPにした状態でハイブリッドシステムを停止し、輪止めをしてください。当社指定サービス工場にご連絡ください。





メーター・ライト・ワイパー装置の使いかた

警告灯／表示灯		状態	意味	対処方法
	ブレーキ	点灯	ブレーキに軽微な不良が発生しているおそれがあります。	注意して速度を下げて走行し、当社指定サービス工場で点検を受けてください。
	アクティブセーフティブレーキ	点灯	アクティブセーフティブレーキ機能がオフになっています。	詳細は「アクティブセーフティブレーキ」項を参照してください。
		点滅	アクティブセーフティブレーキの自動ブレーキが作動中です。	前方の車両との衝突速度を抑制するために自動的にブレーキが作動しました。ブレーキを踏んでスピードを落としてください。
		点灯／警告音／メッセージ	アクティブセーフティブレーキ機能に異常があります。	当社指定サービス工場でのシステムの点検を受けてください。
 	アクティブセーフティブレーキ	点灯 (SERVICE警告灯も点灯)	アクティブセーフティブレーキ機能に異常があります。	ハイブリッドシステムを停止し、再度始動しても消灯しない場合は、当社指定サービス工場での点検を受けてください。
 		点灯 (シートベルト警告灯も点灯)	運転席シートベルトおよび助手席シートベルトが着用されていません。アクティブセーフティブレーキが一時的にオフになっています。	アクティブセーフティブレーキをオンにするには、運転席シートベルトおよび助手席シートベルトを着用してください。

メーター・ライト・ワイパー装置の使いかた



警告灯／表示灯		状態	意味	対処方法
	ABS (アンチロック ブレーキ)	点灯	アンチロックブレーキシステムに異常が発生しています。	通常のブレーキとして機能します。 注意して速度を下げて走行し、当社指定サービス工場で点検を受けてください。
	パワー ステアリング	点灯	パワーステアリングに異常が発生しています。	注意して速度を下げて走行し、当社指定サービス工場で点検を受けてください。
	ASR OFF	点灯／メッセージ	ASRシステムがオフになっています。	詳細は「ESC（エレクトロニックスタビリティコントロール）」項を参照してください。
	ASR / DSC	点滅	ASR / DSCシステムが作動中です。	システムは正常です。 安定した走行に戻ると消灯します。
		点灯／警告音／ メッセージ	ASR / DSCシステムに異常が発生しています。	当社指定サービス工場で点検を受けてください。
	非常ブレーキ (エレクトリック パーキング ブレーキ)	点灯／メッセージ (SERVICE警告 灯も点灯)	非常ブレーキに異常が発生しています。	エレクトリックパーキングブレーキの自動解除ができない場合は、ブレーキペダルを踏みながら手動操作で解除してください。 当社指定サービス工場で点検を受けてください。
	ヒルスタート アシスタンス	点灯／メッセージ (SERVICE警告 灯も点灯)	ヒルスタートアシスタンス機能に異常があります。	当社指定サービス工場で点検を受けてください。

メーター・ライト・ワイパー装置の使いかた

警告灯／表示灯		状態	意味	対処方法
	レーンキープアシスト	点灯	レーンキープアシスト機能がオフまたは停止されています。	詳細は「レーンキープアシスト」項を参照してください。
		点滅	方向指示器が作動していないとき、走行車線を逸脱する可能性があるかと判断されました。 ハンドル操作の自動修正が行われます。	詳細は「レーンキープアシスト」項を参照してください。
 		点灯／警告音／メッセージ (SERVICE警告灯も点灯)	レーンキープアシスト機能に異常があります。	レーンキープアシスト機能が作動していません。注意して走行し、当社指定サービス工場で点検を受けてください。
 	レーンポジショニングアシスト*	点灯／警告音／メッセージ (SERVICE警告灯も点灯)	レーンポジショニングアシスト機能に異常があります。	レーンポジショニングアシスト機能が作動していません。注意して走行し、当社指定サービス工場で点検を受けてください。

*仕様により異なります。

メーター・ライト・ワイパー装置の使いかた



警告灯／表示灯		状態	意味	対処方法
	フロント／ サイド*／ バックソナー	点灯	フロント／サイド／バックソナーがオフになっています。	詳細は「フロント／サイド／バックソナー」項を参照してください。
 		点灯／警告音／ メッセージ (SERVICE 警告 灯も点灯)	フロント／サイド／バックソナーの機能に異常があります。	当社指定サービス工場で点検を受けてください。
 	エアバッグ	点灯／メッセージ (SERVICE 警告 灯も点灯)	エアバッグまたはシートベルトプリテンションシステムに異常が発生しています。	当社指定サービス工場で点検を受けてください。

*仕様により異なります。

メーター・ライト・ワイパー装置の使いかた

警告灯／表示灯		状態	意味	対処方法
	空気圧警告	点灯／警告音／メッセージ	タイヤの空気圧に異常があります。	タイヤの空気圧を確認して必要な処置をしてください。 タイヤの空気圧を調整したら、必ず間接式タイヤ空気圧警告システムのリセットをしてください。
		点灯／警告音／メッセージ (SERVICE 警告灯も点灯)	タイヤ空気圧警告システムに異常が発生しています。システムは作動していません。	タイヤの空気圧を確認して必要な処置をしてください。 直ちに当社指定サービス工場 で点検を受けてください。
	リアフォグランプ	点灯	リアフォグランプが点灯しています。	ライトスイッチレバーのリングを後方へ回すと消灯します。
	燃料残量	点灯／警告音／メッセージ	燃料の残量が約6リットル以下になりました。	燃料が少なくなっています。早めに燃料を補給してください。 ENGINE START/STOP スイッチをアクセサリポジションにする、またはハイブリッドシステムを始動する度に警告灯は点灯します。 燃料タンクの容量は、約43リットルです。 燃料がなくなるまで、走行を続けしないでください。 排気ガス浄化システムおよび点火系統が損傷するおそれがあります。

メーター・ライト・ワイパー装置の使いかた





警告灯／表示灯		状態	意味	対処方法
	車両接近 通報システム	点灯	車両接近通報システムに異常が発生しています。	当社指定サービス工場で点検を受けてください。
	自動診断	点灯	排気ガス浄化システムに異常が発生しています。	ハイブリッドシステムを始動しても警告灯が消えない場合は、直ちに当社指定サービス工場での点検を受けてください。
		点滅	エンジン制御システムに異常が発生しています。	触媒コンバーターが損傷するおそれがあります。当社指定サービス工場にご連絡ください。
	インテリジェント ハイビーム	点灯／警告音／ メッセージ	インテリジェントハイビームまたはフロントウィンドウ上部に備えられたカメラに異常があります。	当社指定サービス工場にご連絡ください。
	DSピクセル LEDビジョン 3.0*	点灯／警告音／ メッセージ	DSピクセルLEDビジョン3.0またはフロントウィンドウ上部に備えられたカメラに異常があります。	当社指定サービス工場にご連絡ください。

*仕様により異なります。

警告灯／表示灯		状態	意味	対処方法
	DSナイトビジョン*	点灯	<ul style="list-style-type: none"> ・ DSナイトビジョンはオンになっていますが、走行速度か外気温のどちらか、またはその両方が作動条件を満たしていません。赤外線カメラの映像をインストルメントパネルに表示させることができますが、歩行者や動物などを検知して運転者に注意喚起する機能は作動しません。 ・ 表示灯が点灯するとともにメッセージが表示された場合は、システムに異常があります。 	詳細は「DSナイトビジョン」項を参照してください。

メーター・ライト・ワイパー装置の使いかた

● 緑色の警告灯／表示灯一覧表

警告灯／表示灯		状態	意味	対処方法
	レーン ポジショニング アシスト*	点灯	レーンポジショニングアシストが作動しています。	詳細は「レーンポジショニングアシスト」項を参照してください。
	オートワイパー	点灯	オートワイパーが作動中です。	ワイパーレバーを押し下げるか、 0 以外の位置にするとオートワイパー機能がオフになります。
	ウィンカー	点滅／ブザー	ライトスイッチレバーが上または下に動かされています。	ライトスイッチレバーを水平にすると消灯します。
	ポジション ランプ	点灯	ライトスイッチがポジションランプの位置にあります。または、ライトスイッチが AUTO の位置にあり、デイトタイムランニングランプが点灯しています。	—
	ロービーム	点灯	ライトスイッチがロービームの位置にあります。または、ライトスイッチが AUTO の位置にあります。(周囲の明るさに応じて点灯)	—

*仕様により異なります。

警告灯／表示灯		状態	意味	対処方法
	DSピクセル LEDビジョン 3.0*	点灯	タッチスクリーンの設定で機能がオンになっていて、ライトスイッチが AUTO の位置にあります。 機能が作動しています。	—
	インテリジェン トハイビーム	点灯	タッチスクリーンの設定で機能がオンになっていて、ライトスイッチが AUTO の位置にあります。 周囲の明るさや運転状況により、ロービームが点灯しています。	—
		点灯	タッチスクリーンの設定で機能がオンになっていて、ライトスイッチが AUTO の位置にあります。 周囲の明るさや運転状況により、ハイビームが点灯しています。	—
	READY インジケーター	点灯／ブザー	ハイブリッドシステムが正常に始動しています。走行できる状態です。 エアコンやシートヒーター*などが使用できます。	走行速度が時速約5kmに達すると消灯し、停止すると再度点灯します。 ハイブリッドシステムを停止すると消灯します。

メーター・ライト・ワイパー装置の使いかた



警告灯／表示灯		状態	意味	対処方法
	DS ナイトビジョン*	点灯	DSナイトビジョンが作動中です。 赤外線カメラの映像をインストルメント パネルに表示させることができます。歩 行者や動物などを検知して、運転者に注 意喚起する機能が作動しています。	詳細は「DSナイトビジョン」項を参照してくだ さい。

●青色の警告灯／表示灯一覧表

警告灯／表示灯		状態	意味	対処方法
	ハイビーム	点灯	ライトスイッチレバーが手前に引かれて います。	ライトスイッチレバーを再度手前に引くとロー ビームに戻ります。

*仕様により異なります。

● 灰色の警告灯／表示灯一覧表

警告灯／表示灯		状態	意味	対処方法
	DSピクセルLEDビジョン3.0*	点灯	タッチスクリーンの設定で機能がオンになっていて、ライトスイッチが AUTO の位置にあります。ただし、作動条件が満たされていないため、DSピクセルLEDビジョン3.0の作動が停止しています。	詳細は「DSピクセルLEDビジョン3.0」項を参照してください。
	レーンポジショニングアシスト*	点灯	作動条件が満たされていないため、レーンポジショニングアシストの作動が停止しています。	詳細は「レーンポジショニングアシスト」項を参照してください。
	DSナイトビジョン*	点灯	タッチスクリーンの設定でDSナイトビジョンがオンになっていますが、周囲が暗い、ヘッドランプが点灯しているなどの作動条件を満たしていません。赤外線カメラの映像をインストルメントパネルに表示させる機能や、歩行者や動物などを検知して運転者に注意喚起する機能は作動していません。	詳細は「DSナイトビジョン」項を参照してください。

冷却水温度計

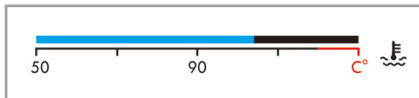

オーバーヒートすると、警告音とともに冷却水温警告灯とSTOP警告灯が点灯し、メッセージが表示されます。

直ちに車を安全な場所に止めて、数分間アイドリングを行ってからハイブリッドシステムを停止してください。その後はすみやかに当社指定サービス工場にご連絡ください。



●インストルメントパネルの表示モードが**パーソナル**で設定すると、冷却水温度計をインストルメントパネルに表示できます。

インストルメントパネルの表示モードについての詳細は、P.4-2の「表示モードの切り替え」、P.4-4の「パーソナルのカスタマイズ」項を参照してください。

●冷却水の補給は当社指定サービス工場にお申し付けください。



サービスインジケータ

サービスインジケータは、お客様に次回のメーカー推奨点検時期がいつ頃かをお知らせするものです。

次回の点検まで3000km以内になったとき、**ENGINE START/STOP**スイッチをアクセサリポジションにする、またはハイブリッドシステムを始動したあとの数秒間、インストルメントパネルに表示されます。

また、タッチスクリーンからも次回のメーカー推奨点検時期を確認することができます。

● サービスインジケータ表示一覧

表示	状態	意味
	点灯（数秒間）	次回の点検まで1000kmから3000kmであることを示しています。 次回の点検までのおよその残りキロ数や期間（両方またはどちらか一方）が表示されます。
	点灯	次回の点検まで1000km以内であることを示しています。 次回の点検までのおよその残りキロ数や期間（両方またはどちらか一方）が表示されます。
	点滅後に点灯	点検時期を経過したことを示しています。 点検時期を経過してからのおよその走行距離や点検時期を経過したことをお知らせするメッセージ（両方またはどちらか一方）が表示されます。



点検時期のお知らせは、走行距離と前回の点検時期から割り出されています。最後の点検から2年を経過した場合にもスパナマークが点灯します。

メーター・ライト・ワイパー装置の使いかた

●ゼロリセット

リセットは当社指定サービス工場にて点検終了後に行いますが、お客様がご自分でリセットするには以下の方法で行います。

1. **ENGINE START/STOP** スイッチをオフにします。
2. ライトスイッチレバーの先端のスイッチを押し続けます。

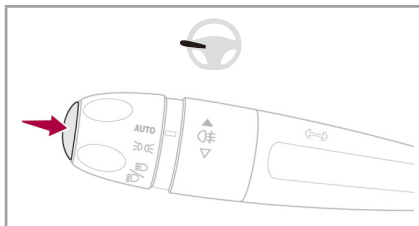





3. **ENGINE START/STOP** スイッチをアクセサリポジションにします。
4. 数字のカウントダウンが始まります。
5. カウントダウンが終了したら、押していたスイッチを放します。
6. リセットが完了。スパナのマークが消えます。



- 当社指定サービス工場では、定期点検が完了したときにサービスインジケーターをリセットして、次の定期点検時期をお知らせするようにしています。もし、サービスインジケーターを継続してご使用になりたいときは、車をお預けの際に当社指定サービス工場の担当者にお伝えください。
- リセット直後に12Vバッテリーをはずすと、リセットが無効になります。ドアを施錠して少なくとも5分間待ってから、12Vバッテリーをはずしてください。

● **サービスインジケーターの再表示**
次の方法でサービスインジケーターを再度表示させることができます。

1.  をタップします。
 は、ダッシュボードのアイコン  をタップしてから画面を左右にスワイプしたいいずれかのホームページ、またはタッチスクリーンを指3本でタップすると表示されます。
2.  をタップします。
3. **車両設定** をタップします。
4. **セーフティ** をタップします。
5. **チェック** をタップします。

*仕様により異なります。

エンジン油量インジケーター*

ENGINE START/STOPスイッチをアクセサリーポジションにする、またはハイブリッドシステムを始動すると、油量の状態が数秒間表示されます。

油量は、車体が水平な場所にあってハイブリッドシステム停止後30分以上経過しているときに正確に表示されます。

● エンジンオイル量が不足しているとき



警告音とともに**SERVICE**警告灯が点灯し、メッセージが表示されます。エンジンオイルレベルゲージで正確な量を確認し、不足しているときは補充してください。エンジンオイルが不足したまま使用すると、エンジンが損傷するおそれがあります。

● オイルレベルセンサーが故障しているとき

メッセージが表示されます。車体を水平な場所に置き、ハイブリッドシステム停止後30分以上経過してからエンジンオイルレベルゲージで測定してください。油量に問題がなければ、オイルレベルセンサーが故障しているので、当社指定サービス工場にご連絡ください。



オイルレベルゲージ



ゲージには2ヶ所のマークがあります。

A : オイル量最大
これを越えないようにしてください。

B : オイル量最少
Aと**B**の間になるようにオイルを補充してください。

パワーインジケーター



パワーインジケーターは、走行中のエンジンおよび電動モーターの出力の状態と回生ブレーキによる電力の充電状態を表示します。パワーインジケーターの表示は、**POWER**、**ECO**、**CHARGE**の3つのゾーンに分けられています。

●POWER

アクセルペダルをいっぱいまで踏み込んで加速しているときに、ガソリンエンジンと電動モーターの両方の動力を使用して走行している状態を示します。

●ECO

ガソリンエンジンと電動モーターが効率よく制御され、最適な燃費効率で走行できている状態を示します。

カーソルが**ECO**ゾーンの▲のインジケーターに達すると、ガソリンエンジンが始動する可能性が高い状態を示します。カーソルが**ECO**ゾーンの▲のインジケーターに達するまでは、電動モーターのみで走行している状態を示します。



ECOゾーンの▲のインジケーターは、ドライブモードの**Electric**以外を選択しているとき、**ECO**ゾーンの固定位置に表示されます。このインジケーターは、ガソリンエンジンが始動すると消灯します。

●CHARGE

アクセルペダルを放して速度を落としているとき、ブレーキペダルを踏んでいるときに、回生ブレーキによりリチウムイオンバッテリーの充電が行われている状態を示します。

リチウムイオンバッテリー残量計

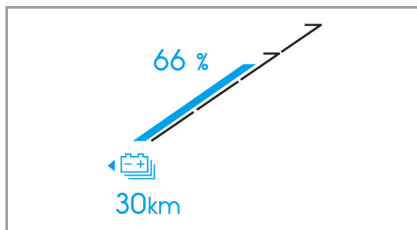

ENGINE START/STOPスイッチをアクセサリポジションにする、またはハイブリッドシステムを始動すると、現在のリチウムイオンバッテリーの残量 (%) とEV走行可能距離が表示されます。



- EV走行可能距離は、現在のリチウムイオンバッテリーの残量、これまでの平均電費、現在のエアコンなどの作動状態などから算出されています。この数値は、走行状況によって変化する場合があります。例えば、リチウムイオンバッテリーが満充電の状態でも、走行状況によっては表示されるEV走行可能距離の数値が異なることがあります。
- リチウムイオンバッテリー残量計の三角のマークは充電ポートリッドの方向を示しています。

オドメーター

オドメーターは、ENGINE START/STOPスイッチがアクセサリポジションのとき、またはハイブリッドシステムが始動している状態のときに表示されます。また、以下の後、しばらくの間表示されます。

- ・ENGINE START/STOPスイッチをオフにしたとき
- ・運転席側ドアを開けたまたは閉めたとき
- ・施錠または解錠したとき



距離の単位は必ずkm表示を使用してください。
設定はタッチスクリーンで行います。

マニュアルチェック





ENGINE START/STOPスイッチがアクセサリポジションのとき、またはハイブリッドシステムが始動している状態のとき、タッチスクリーンの操作でインストルメントパネルに以下の情報を表示させることができます。

- ・エンジン油量インジケーター*
- ・サービスインジケーター
- ・タイヤ空気圧警告
- ・現在の不具合状況



マニュアルチェックの情報は、**ENGINE START/STOP**スイッチをアクセサリポジションにする、またはハイブリッドシステムを始動すると、毎回表示されます。





マニュアルチェックは、次の方法で実行します。

1.  をタップします。
 は、ダッシュボードのアイコン
 をタップしてから画面を左右に
スワイプしたいずれかのホームページ、またはタッチスクリーンを指3
本でタップすると表示されます。
2.  をタップします。
3. **車両設定**をタップします。
4. **セーフティ**をタップします。
5. **チェック**をタップします。

*仕様により異なります。



インストルメントパネルの調整 (言語 / 色 / 明るさ)

インストルメントパネルの調整を行うには、まず次のように操作してください。

1.  をタップします。
 は、ダッシュボードのアイコン  をタップしてから画面を左右にスワイプしたいいずれかのホームページ、またはタッチスクリーンを指3本でタップすると表示されます。
2.  をタップします。

●言語の設定

インストルメントパネルの言語を切り替えることができます。言語の切り替えは、次の方法で行います。

1.  をタップします。
2.  をタップします。
3. 希望する言語をタップします。しばらくすると言語が切り替わります。



インストルメントパネルの言語の設定は、タッチスクリーンの言語の設定と連動しています。

●色の設定

インストルメントパネルの色の設定は各ドライブモードに関連付けられています。ドライブモードを切り替えると、インストルメントパネルの色も連動して切り替わります。

ドライブモードに関連付けられているインストルメントパネルの色はカスタマイズすることができます。色の選択は、次の方法で行います。

1. インストルメントパネルの色を設定したいドライブモードを選択します。
2. **カスタマイズ** をタップします。
3. **画面の色** をタップします。
4. 希望する色をタップします。



- インストルメントパネルの色の設定は、タッチスクリーンの色の設定と連動しています。
- ドライブモードの詳細は、P.3-14の「ドライブモード」項を参照してください。

メーター・ライト・ワイパー装置の使いかた

●明るさ調整

インストルメントパネルの明るさを調整することができます。明るさの調整は、次の方法で行います。

1. **明るさ**をタップします。
2. **コックピットの明るさ**のカーソルを動かすか、バーをタップして調整します。



- ポジションランプまたはヘッドランプが点灯中にインストルメントパネルの明るさを調整できます。
- インストルメントパネルの明るさを調整すると、タッチスクリーンの明るさも調整されます。
- インストルメントパネルの明るさは通知センターからも行えます。
 1. タッチスクリーンの画面を上から下にスワイプします。
 2. **明るさ**をタップします。
 3. のバーをタップするか、カーソルを動かします。

ライト類(ヘッドランプ、フォグランプ、方向指示器、ハザードランプ)

●ヘッドランプ

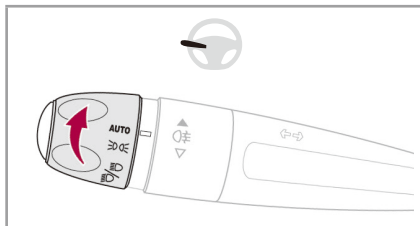

ライトスイッチレバーのリングを回して操作します。

AUTO

オートライトモード



ポジションランプが点灯します。

警告

ポジションランプは、他の車からあなたの車を確実に確認できるほどの十分な明るさではありません。事故のおそれがありますので、周囲が暗いときや視界が悪いときは、ヘッドランプを点灯してください。



ヘッドランプのロービーム/ハイビームが点灯します。

ヘッドランプをハイビームに切り替えるときは、ライトスイッチレバーを手前に引きます。再度、手前に引くとロービームに切り替わります。

警告

点灯中のLEDヘッドライトを至近距離から直視しないでください。LEDヘッドライトは強い光を照射するため、失明などの重大な傷害につながるおそれがあります。

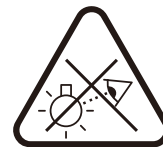

メーター・ライト・ワイパー装置の使いかた



- 低温高湿度のとき、ヘッドランプやテールランプのレンズ内側が曇ることがありますが異常ではありません。点灯して数分後になくなります。
-  ライト類に異常が発生した場合は、警告音とともに **SERVICE** 警告灯が点灯し、メッセージが表示されます。当社指定サービス工場での点検を受けてください。
- ストップランプ、ポジションランプ、方向指示器はテールゲートに取り付けられています。点灯中にテールゲートを開けると消灯し、代わりにリアバンパーのストップランプ、ポジションランプ、方向指示器が点灯します。

● パッシング

ライトスイッチレバーを浅く手前に引くと、パッシングライトとして使用できます。

● リアフォグランプ

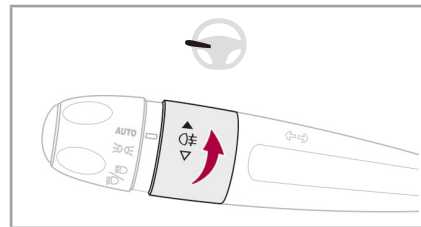

ヘッドランプが点灯しているときに使用できます。



ライトスイッチレバーのリングを前方へ回すと点灯します。後方へ回すと消灯します。

警告

リアフォグランプは昼夜問わず晴天時や雨天時には使用しないでください。後続車に眩惑を与えます。



オートライトでヘッドランプが点灯中に、リアフォグランプを点灯させると、周囲が明るくなくてもヘッドランプとリアフォグランプは点灯し続けます。リングを回してリアフォグランプを消灯してください。リアフォグランプと同時にヘッドランプも消灯します。

● デイタイムランニングランプ

ハイブリッドシステムを始動すると、ライトスイッチレバーが**AUTO**の位置で周囲が明るいときにデイタイムランニングランプだけが自動的に点灯します。これ以外のランプやインストルメントパネル内のポジションランプ表示灯は点灯しません。

⚠ 警告

点灯中のデイタイムランニングランプを至近距離から直視しないでください。LEDライトは強い光を照射するため、失明などの重大な傷害につながるおそれがあります。



● オートライト

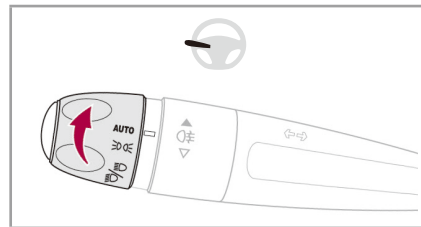

周囲が暗くなったりウィンドウワイパーが作動すると、自動的にポジションランプやヘッドランプが点灯します。周囲が明るくなったりワイパーが停止すると、自動的に消灯します。

作動

リングを**AUTO**位置に回します。

機能解除

リングを**AUTO**以外の位置に回します。

メーター・ライト・ワイパー装置の使いかた

警告

- 昼間の霧や雪のときは、周囲が明るいのでオートライトが作動しないことがあります。安全のため、手動でライトを点灯してください。
- フロントウィンドウの雨滴／日射センサーを覆わないでください。オートライト機能が正常に作動しません。
- 天候や乗車状況によってはフロントウィンドウのウィンドウガラスが曇ることがあります。ウィンドウガラスが曇るとフロントウィンドウの雨滴／日射センサーが正常に作動しません。エアコンの曇り取り機能を使用してウィンドウガラスの曇りを取り除いてください。



- **ENGINE START/STOP** スイッチをオフにすると、すべてのライトが消灯します（フォローミーホーム機能がオンのときを除く）。再度ライトを点灯するには、**AUTO** から他の位置にライトスイッチレバーのリングを回すか、いったん **AUTO** にしてから他の位置にライトスイッチレバーのリングを回してください。
- **ENGINE START/STOP** スイッチがオフの状態、マニュアル操作でライトを点灯したまま運転席側のドアを開けると、ライト消し忘れブザーが鳴ります。ライトスイッチレバーのリングを **AUTO** 位置に回すとライトが消灯します。
- **ENGINE START/STOP** スイッチがオフの状態でライトを点灯したままにすると、12Vバッテリーのバッテリー上がりを防止するために一定時間後、自動的に消灯します。



-  雨滴／日射センサーに異常が発生した場合は、自動的にヘッドランプが点灯します。警告音とともに **SERVICE** 警告灯が点灯し、メッセージが表示されます。当社指定サービス工場で点検を受けてください。

*仕様により異なります。

● 駐車時照明機能（フォロミーホーム）

周囲が暗いときや夜間にハイブリッドシステムを停止したあとしばらくの間、ヘッドランプ、ポジションランプなどが点灯したままになります。

オート操作

オートライトモードになっているとき、ハイブリッドシステムを停止すると、自動的に作動します。

マニュアル操作





手動で作動させるには、ENGINE START/STOPスイッチをオフにして、パッシング（ライトスイッチレバーを浅く手前に引く）します。

キャンセル操作

キャンセルするには、パッシング（ライトスイッチレバーを浅く手前に引く）します。

フォロミーホームのオン／オフと点灯時間の設定

フォロミーホームのオン／オフと点灯時間の設定は、次の方法で行います。

1.  をタップします。
 は、ダッシュボードのアイコン  をタップしてから画面を左右にスワイプしたいいずれかのホームページ、またはタッチスクリーンを指3本でタップすると表示されます。
2.  をタップします。
3. **車両設定**をタップします。
4. **ライト**をタップします。
5. **フォロミーホームライト**をタップしてオンまたはオフにします。
6.  をタップします。
7. カーソルを動かすか、バーをタップして点灯時間を設定します。

● ウェルカムランプ*

周囲が暗いときや夜間にリモコンの解錠ボタンで車両を解錠すると、ヘッドランプ、ポジションランプなどが点灯して乗車をサポートします。

点灯



リモコンの解錠ボタンを押して車両を解錠します。

ドアの解錠とともに、ヘッドランプ、ポジションランプなどが点灯します。

消灯





以下のときに消灯します。

- ・ENGINE START/STOPスイッチをアクセサリポジションにしたとき
- ・ハイブリッドシステムを始動したとき
- ・ドアをロックしたとき

メーター・ライト・ワイパー装置の使いかた

ウェルカムランプのオン/オフと点灯時間の設定

ウェルカムランプのオン/オフと点灯時間の設定は、次の方法で行います。

1.  をタップします。
 は、ダッシュボードのアイコン
 をタップしてから画面を左右にスワイプしたいいずれかのホームページ、またはタッチスクリーンを指3本でタップすると表示されます。
2.  をタップします。
3. **車両設定**をタップします。
4. **ライト**をタップします。
5. **ウェルカムライト**をタップしてオンまたはオフにします。
6.  をタップします。
7. カーソルを動かすか、バーをタップして点灯時間を設定します。

●エクステリアサイドランプ*

ドアミラー下部にあるエクステリアサイドランプは、以下のときにフロントルームランプに連動して点灯します。

- ・ドアのロックを解除したとき
- ・ENGINE START/STOPスイッチをオフにしたとき
- ・ドアが開いたとき
- ・車外からスマートキーが操作されたとき

エクステリアサイドランプは点灯後、以下のときにフロントルームランプに連動して消灯します。

- ・ドアをロックしたとき
- ・ENGINE START/STOPスイッチをオフにして30秒後
- ・ENGINE START/STOPスイッチをアクセサリポジションにしたとき
- ・ハイブリッドシステムを始動したとき
- ・最後のドアが閉まって30秒後
- ・ハイブリッドシステムが始動している状態のときは、ドアを閉じたとき

●ヘッドランプ照射角度調整*

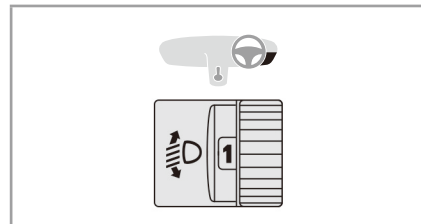

ラゲッジルームに重量物を積んでヘッドランプが上向きになったときは、対向車に眩しくないよう、ダイヤルの数値を上げて照射角度を下向きにしてください。



ダイヤルの4、5、6は未使用の目盛りです。照射角度の調整はできないため使用しないでください。

*仕様により異なります。

●照射角度自動調整機能 (DSピクセルLEDビジョン3.0 装着車)

車の積載状態に応じて、ヘッドランプの照射角度を自動的に調整します。

 自動調整機能に異常が発生した場合は、警告音とともに **SERVICE** 警告灯が点灯し、メッセージが表示されます。このとき、ヘッドランプは一番下向き位置に自動調整されます。

警告

異常が発生した場合は、ヘッドランプに触らず、当社指定サービス工場点検を受けてください。感電する可能性があります。

●パーキングライト*

路肩に駐車する場合、ポジションランプを片側（車両通行側）のみ点灯させることができます。

ENGINE START/STOP スイッチをオフにして、45秒以内にライトスイッチレバーを点灯させたい方に操作します。警告音とともに表示灯（ウィンカー）が点灯し、片方のポジションランプが点灯します。

以下のとき、ポジションランプは消灯します。

- ・ライトスイッチレバーを戻す
- ・**ENGINE START/STOP** スイッチをアクセサリポジションにする
- ・ハイブリッドシステムを始動する

●インテリジェントハイビーム

フロントウィンドウ上部に備えられたカメラによって周囲の明るさと運転状況を検知し、ヘッドライトのロービームとハイビームを自動的に切り替える機能です。

警告



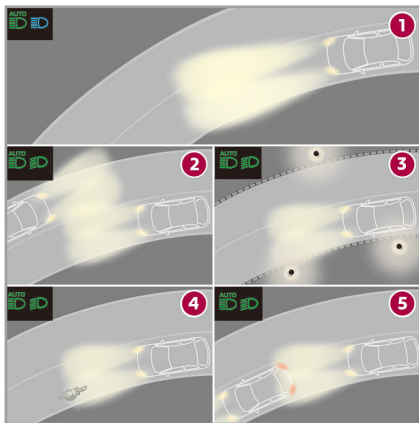

インテリジェントハイビームは操作を補助する機能です。運転者の責任の下で、点灯状態、視界、道路状況などを把握し、他の車の妨げにならないよう、また法律で義務付けられた方法に従って、正しく使用してください。

メーター・ライト・ワイパー装置の使いかた



- ①：ハイビーム点灯。ハイビームが必要な場合
- ②：ロービーム点灯。対向車がある場合
- ③：ロービーム点灯。周囲が明るいいためハイビームが不要な場合
- ④：ロービーム点灯。先行車などがある場合
- ⑤：ロービーム点灯。先行車などがある場合

機能のオン/オフ

1. ライトスイッチレバーのリングを **AUTO** 位置に回します。
2.  をタップします。
 は、ダッシュボードのアイコン  をタップしてから画面を左右にスワイプしたいいずれかのホームページ、またはタッチスクリーンを指3本でタップすると表示されます。
3.  をタップします。
4. **車両設定** をタップします。
5. **ライト** をタップします。
6. **インテリジェントハイビーム** をタップしてオン/オフします。



ENGINE START/STOP スイッチをオフにしてもシステムのオン/オフの設定は保持されます。

ハイビーム/ロービームの切り替え条件

以下のときにロービームが点灯します。
・周囲の明るさが十分にあり、運転状況がハイビームの点灯に適さないとき



ロービームが点灯すると、この表示灯が点灯します。



以下のときにハイビームが点灯します。
・周囲の明るさが十分になく、運転状況がハイビームの点灯に適したとき



ハイビームが点灯すると、この表示灯が点灯します。



作動を中断する

システム作動中でも、ライトスイッチレバーを手前に引くことでインテリジェントハイビーム機能を中断し、オートライトモードに切り替えることができます。インテリジェントハイビームに戻したいときは、再度ライトスイッチレバーを手前に引きます。



- 機能を中断または再度作動させると、状況により、ハイビームまたはロービームが点灯します。
- 降雪、豪雨、濃霧などで視界が不十分なとき、またはリアフォグランプを点灯させたときは、自動的にインテリジェントハイビームの機能が一時中断されます。機能が一時中断されると、表示灯が消灯します。その後、システムがインテリジェントハイビーム機能の作動に適していると判断する、またはリアフォグランプを消灯すると、インテリジェントハイビーム機能が再度作動します。

システムの異常

AUTO  インテリジェントハイビームまたはフロントウィンドウ上部に備えられたカメラに異常が発生したときは、警告音とともに警告灯が点灯し、メッセージが表示されます。当社指定サービス工場での点検を受けてください。

警告

- 以下のようなときは、機能が正確に作動しないことがあります。
 - ・降雪、豪雨、濃霧などの悪環境のとき
 - ・フロントウィンドウが汚れている、曇っている、ステッカーを貼っているなど、カメラ部分の視界が不十分なとき
 - ・看板や標識などに反射した強い光が車両に当たっているとき
- カメラは以下のような対象物は検知しません。
 - ・歩行者のように光を発しないもの
 - ・高速道路の中央分離帯などで光を遮られている車両
 - ・急勾配な坂の頂上やふもと、曲がりくねった道、交差点などにおける周囲の車両
- フロントウィンドウのカメラ周辺に衝撃を受けたら、必ず当社指定サービス工場での点検を受けてください。カメラが正常に作動せず、思わぬ事故につながるおそれがあります。

⚠ 警告

- フロントウィンドウのカメラが故障したときはシステムを使用しないでください。正常に作動せず、思わぬ事故につながるおそれがあります。
- フロントウィンドウ上部のカメラ付近をステッカーなどで覆ったり、物を置いてカメラの視界を遮らないでください。システムの妨げとなり、正常に機能しません。
- ルーフ上に積載した荷物などがカメラの視界を遮らないように注意してください。
- 冬季に、ルーフやボンネットに雪が積もっているときは取り除いてください。
- フロントウィンドウに泥や雪などが付着するとカメラが正常に作動しません。常に汚れを落としてください。
- 天候や乗車状況によってはフロントウィンドウのウィンドウガラスが曇ることがあります。ウィンドウガラスが曇るとカメラが正常に作動しません。エアコンの曇り取り機能を使用してウィンドウガラスの曇りを取り除いてください。

⚠ 警告

- 傷んだり汚れたフロントワイパーは視界を妨げ、カメラが正常に作動しません。常にワイパーブレードが良好な状態であることを確認してください。
- フロントウィンドウの交換が必要な場合は、当社指定サービス工場にご相談ください。カメラの取り付け位置や向きなどを正しく調整しないとカメラが正常に作動しません。

●DSピクセルLEDビジョン3.0*

DSピクセルLEDビジョン3.0は、走行速度、リアフォグランプやフロントワイパーの作動状況、カーブ時のステアリング回転角度などに応じて配光モードを使い分けることで、ヘッドランプの照射範囲や明るさを自動的に変化させます。また、フロントウィンドウ上部のカメラによって先行車、対向車のランプや街路灯などの明るさ、前方のカーブを含む道路状況を検知し、ハイビーム用ピクセルモジュールを構成する複数のLEDがそれぞれ点灯／消灯することでハイビームの照射範囲を自動的に変化させ、先行車や対向車へのまぶしさを抑えながら、前方視界の確保を補助します。

⚠ 警告

DSピクセルLEDビジョン3.0は、夜間の走行中の視界を補助する機能です。運転者の責任の下で、点灯状態、視界、道路状況などを把握し、他の車の妨げにならないよう、また法律で義務付けられた方法に従って、正しく使用してください。

*仕様により異なります。

市街地モード

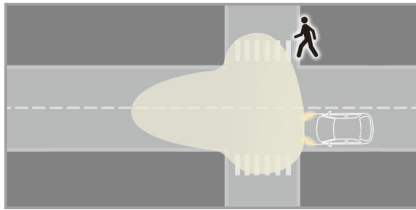

ヘッドランプの前方への照射範囲を適度に保ったまま、照射範囲を横方向に拡大して照射します。夜間の交差点などでの視認性を高めます。

郊外モードで作動開始し、時速30km以下であれば、数秒後に市街地モードに切り替わります。

市街地モードは、時速50km以上で数秒間走行すると作動が停止します。

郊外モード

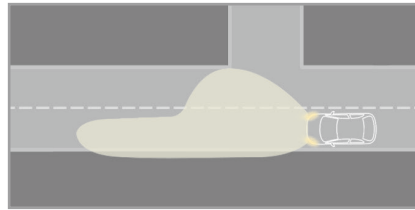

ヘッドランプの前方への照射範囲を広げて照射し、横方向への照射範囲は十分に保ったまま、ヘッドランプモジュールの配光を減光します。

郊外モードは、次の条件どちらかまたはすべて満たす場合に作動します。

- ・リアフォグランプが点灯していない
- ・フロントワイパーが作動してから約2分以内

郊外モードは、次の条件をすべて満たす場合に悪天候モードに切り替わります。

- ・時速30km以上、時速70km以下で走行
- ・リアフォグランプが点灯していない
- ・フロントワイパーが作動してから約2分経過

悪天候モード

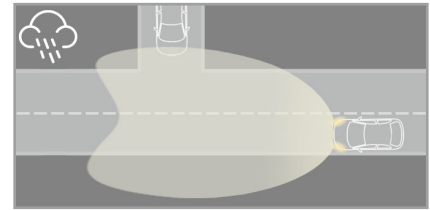

ヘッドランプモジュールの配光を強めて横方向の照射範囲を広げ、走行車線の車線マーカーの視認性を高めます。また、ハイビームの照射範囲を制御して濡れた路面からの反射光を抑えて照射します。

- 悪天候モードは、次の条件をすべて満たす場合に郊外モードに切り替わります。
- ・時速30km以上、時速70km以下で走行
 - ・リアフォグランプが点灯していない
 - ・フロントワイパーが作動してから一定時間経過

メーター・ライト・ワイパー装置の使いかた

フォグモード

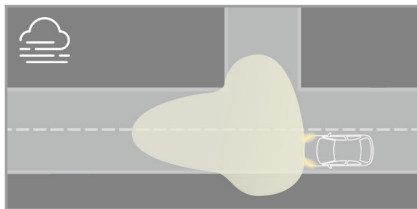

フォグモードは、次の条件をすべて満たす場合に作動します。

- ・ 時速70km以下で走行
- ・ リアフォグランプが点灯している

フォグモードは、時速70km以上で走行するとハイビームモードに切り替わります（リアフォグランプが点灯している場合でも時速70km以上で走行するとハイビームモードに切り替わります）。

ハイビームモード

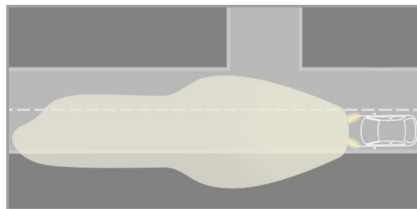

インテリジェントハイビームと連動し、ハイビーム時にライトのパワーと照射範囲を最大にします。

ハイビームモードは、走行速度とステアリング回転角度などに応じて作動します。

ダイナミックコーナリングライト機能

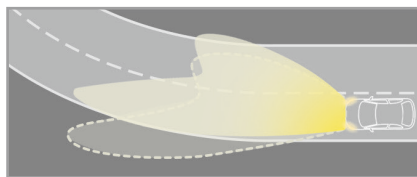

ヘッドライトがカーブの内側を照らす機能です。ステアリングが一定の角度以上回っているときなどに、市街地モードまたは郊外モードと連動して作動します。

先行車がある場合の制御

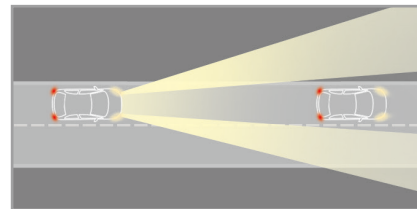

先行車を検知すると、先行車の周囲を照らすハイビーム用ピクセルモジュールのLEDのみを消灯します。先行車が検知されなくなると消灯したLEDを再度点灯します。

対向車がある場合の制御

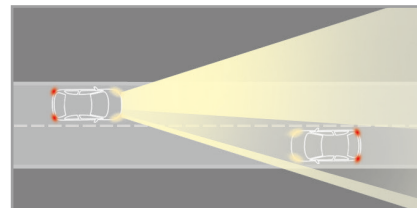

対向車を検知すると、対向車の周囲を照らすハイビーム用ピクセルモジュールのLEDのみを消灯します。対向車とすれ違ったあとは、消灯したLEDを再度点灯します。





市街地など周囲の明るさが十分にあるエリアに入った場合の制御

街路灯が並んでいる道路や、明るい街中に入った場合は、車両外側から内側に向かって段階的にハイビーム用ピクセルモジュールのLEDが消灯し、ロービームの点灯に切り替わります。

市街地などから出て周囲の明るさが十分ではないエリアに入った場合の制御

街路灯が少なく明るさが十分でない道路などに入った場合は、車両内側から外側に向かって段階的にハイビーム用ピクセルモジュールのLEDが点灯し、ロービームからハイビームに切り替わります。

機能のオン/オフ

1. ライトスイッチレバーのリングを **AUTO** 位置に回します。
2.  をタップします。
 は、ダッシュボードのアイコン  をタップしてから画面を左右にスワイプしたいすれかのホームページ、またはタッチスクリーンを指3本でタップすると表示されます。
3.  をタップします。
4. **車両設定** をタップします。
5. **ライト** をタップします。
6. **アダプティブライト** をタップしてオン/オフします。

AUTO  DSピクセルLEDビジョン3.0が作動すると表示灯が点灯します。



- DSピクセルLEDビジョン3.0をオフにすると、オートライトモードに切り替わります。
- **AUTO**  DSピクセルLEDビジョン3.0がオンの状態でも、作動条件が満たされていない場合は作動が停止されます。このとき灰色の表示灯が点灯します。
- **ENGINE START/STOP** スイッチをオフにしてもシステムのオン/オフの設定は保持されます。

メーター・ライト・ワイパー装置の使いかた

作動を中断する

システム作動中でも、ライトスイッチレバーを手前に引くことでDS 픽セル LEDビジョン3.0の作動を中断し、オートライトモードに切り替えることができます。

DS 픽セル LEDビジョン3.0の作動を再開したいときは、再度ライトスイッチレバーを手前に引きます。

システムの異常

AUTO DS 픽セル LEDビジョン3.0
LED またはフロントウィンドウ上部に備えられたカメラに異常が発生したときは、警告音とともに警告灯が点灯し、メッセージが表示されます。当社指定サービス工場で点検を受けてください。

警告

- 以下のようなときは、機能が正確に作動しないことがあります。
 - ・ 降雪、豪雨、濃霧などの悪環境のとき
 - ・ フロントウィンドウが汚れている、曇っている、ステッカーを貼っているなど、カメラ部分の視界が不十分なとき
 - ・ 看板や標識などに反射した強い光が車両に当たっているとき
- カメラは以下のような対象物は検知しません。
 - ・ 歩行者のように光を発しないもの
 - ・ 高速道路の中央分離帯などで光を遮られている車両
 - ・ 急勾配な坂の頂上やふもと、曲がりくねった道、交差点などにおける周囲の車両
- フロントウィンドウのカメラ周辺に衝撃を受けたら、必ず当社指定サービス工場で点検を受けてください。カメラが正常に作動せず、思わぬ事故につながるおそれがあります。

警告

- フロントウィンドウのカメラが故障したときはシステムを使用しないでください。正常に作動せず、思わぬ事故につながるおそれがあります。
- フロントウィンドウ上部のカメラ付近をステッカーなどで覆ったり、物を置いてカメラの視界を遮らないでください。システムの妨げとなり、正常に機能しません。
- ルーフ上に積載した荷物などがカメラの視界を遮らないように注意してください。
- フロントウィンドウの雨滴／日射センサーを覆わないでください。DS 픽セル LEDビジョン3.0が正常に作動しません。
- 冬季に、ルーフやボンネットに雪が積もっているときは取り除いてください。
- フロントウィンドウに泥や雪などが付着するとカメラが正常に作動しません。常に汚れを落としてください。

警告

- 天候や乗車状況によってはフロントウィンドウのウィンドウガラスが曇ることがあります。ウィンドウガラスが曇るとカメラが正常に作動しません。エアコンの曇り取り機能を使用してウィンドウガラスの曇りを取り除いてください。
- 傷んだり汚れたフロントワイパーは視界を妨げ、カメラが正常に作動しません。常にワイパーブレードが良好な状態であることを確認してください。
- フロントウィンドウの交換が必要な場合は、当社指定サービス工場にご相談ください。カメラの取り付け位置や向きなどを正しく調整しないとカメラが正常に作動しません。

●方向指示器

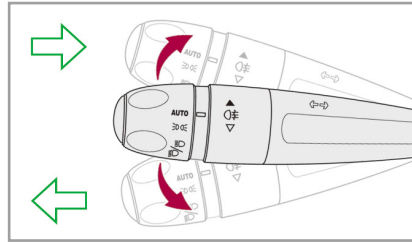

右方向に出す場合：ライトスイッチレバーを上動かします。

左方向に出す場合：ライトスイッチレバーを下動かします。



- 車線変更などのとき、ライトスイッチレバーを1回軽く動かして放すと、動かした方の方向指示器が3回点滅します。
- 時速80km以上で運転している際に方向指示器を20秒以上作動させた場合、作動音が徐々に大きくなります。

●ハザードランプ

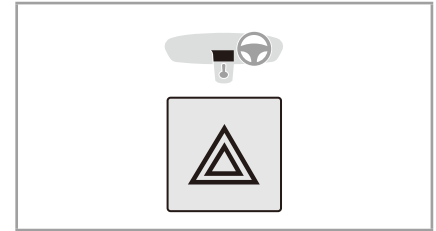

ENGINE START/STOPスイッチのポジションに関係なくスイッチを押すと作動します。

他車に緊急停車中であることを示します。

緊急制動表示灯

急ブレーキをかけると、減速度によってハザードランプが自動的に点滅を始めます。車が加速を始めると自動的に解除されますが、スイッチを押して解除することもできます。



渋滞の最後尾についたときは、手動でハザードランプを点滅させて、他の運転者に警告してください。

ワイパー／ウォッシャー

注意

- ウィンドウガラスが乾いているときは、ワイパーを使用しないでください。ウィンドウに傷を付けることがあります。
- 外気温が高温のときや、低温で凍結のおそれがあるときは、ワイパーがウィンドウに張り付いていないか確認してください。ワイパーを損傷するおそれがあります。

MEMO

- ウィンドウガラスやワイパーに雪が積もっているときや凍結しているときは、ワイパーを使用する前に取り除いてください。
- 自走式の洗車機で洗車したあとにワイパーを作動させると、一時的にいつもの異なる音が発生したり、拭払性能が低下したりすることがありますが、異常ではありません。ワイパーブレードの交換は必要ありません。

● フロントワイパー

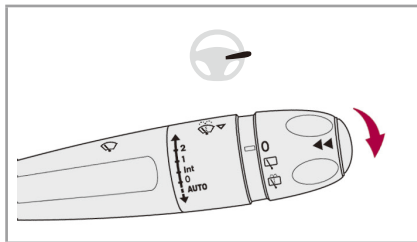

ワイパーレバーは以下のように5段階で作動します。

2 高速作動

1 通常作動

Int 間欠作動

0 停止

AUTO 自動作動

MEMO

- 間欠作動は、車速に応じて休止時間が変化します。
- ワイパーレバーが**0**または**Int**の位置にあるとき、レバーを浅く手前に引いてから放すと、ワイパーが1回だけ作動します。
- ワイパーレバーが高速作動や通常作動のポジションにあるときでも、時速5km以下で走行している場合はワイパーの休止時間が長くなります。時速10kmを超えると元の休止時間に戻って作動します。
- **ENGINE START/STOP**スイッチをオフにするとボンネットの収納位置にあるフロントワイパーがわずかに動作することがありますが、異常ではありません。
- **ENGINE START/STOP**スイッチをオフにして1分以上経過すると、ワイパーレバーがどの位置にあっても、ワイパーはオフの状態になります。再度作動させるには、ワイパーレバーを操作してください。

● オートワイパー

ワイパーをオートモードにしておくと、降る雨の量に応じて自動的にフロントワイパーが作動します。

作動

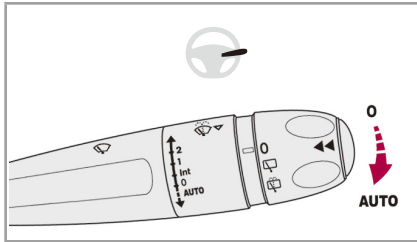

ワイパーレバーを押し下げるとオートモードが作動します。フロントワイパーが一回作動するとともに、インストルメントパネルの表示灯が点灯し、メッセージが表示されます。

解除

ワイパーレバーをもう一度押し下げるか、もしくは0以外のポジションに動かします。インストルメントパネルの表示灯が消灯し、メッセージが表示されます。



- システムに異常が発生すると、オートモードでは間欠作動となります。当社指定サービス工場での点検を受けてください。
- **ENGINE START/STOP** スイッチをオフにして1分以上経過すると、オートモードは解除されます。オートモードを使用する場合は再度レバーを押し下げてください。
- 霧、霜、雪など、天候状態によってはオートワイパーが作動しない場合があります。手動でフロントワイパーを作動させてください。

⚠ 注意

洗車する際は、オートワイパー機能を解除し、**ENGINE START/STOP** スイッチをオフにしてください。水滴によってオートワイパーが突然作動して、ケガをしたり、車を損傷するおそれがあります。

注意

- フロントウィンドウの雨滴／日射センサーを覆わないでください。
- フロントウィンドウが凍結しているときは、氷などが完全に溶けるまでオートワイパーの使用を控えてください。

メーター・ライト・ワイパー装置の使いかた

● リアワイパー

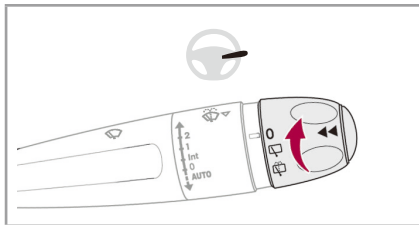

リングを回すとリアワイパーが作動します。(間欠式)

リングをいっぱいまで回している間、ウォッシャー液が噴射され、ワイパーが作動します。リングを放すと数秒後にワイパーが停止します。



停止



間欠作動



ウォッシャー作動



● **ENGINE START/STOP** スイッチをオフにして1分以上経過すると、リングが間欠作動の位置にあっても、リアワイパーはオフの状態になります。再度作動させるには、リングをいったん停止の位置に回してから、間欠作動の位置に戻してください。

● リングを間欠作動の位置に回すとリアワイパーが一回作動します。





● リングをウォッシャー作動の位置に回したあと、リングを放すと自動的に間欠作動の位置に戻ります。

リバース連動リアワイパー

フロントワイパーを作動中にシフトポジションをRにすると、リアワイパーが作動します。

シフトポジションをRから変更すると、リアワイパーは停止します。

この機能のオン/オフの設定は次の方法で行います。

1.  をタップします。
 は、ダッシュボードのアイコン  をタップしてから画面を左右にスワイプしたいいずれかのホームページ、またはタッチスクリーンを指3本でタップすると表示されます。
2.  をタップします。
3. **車両設定** をタップします。
4. **セーフティ** をタップします。
5. **リバース連動リアワイパー** をタップしてオン/オフします。



リアウィンドウに雪が積もっているときやテールゲートにキャリアを取り付けているときは、リバース連動機能をオフにすることをお勧めします。

●フロントウィンドウウォッシャー

ワイパーレバーを手前に引いている間、ウォッシャー液が噴射され、フロントワイパーが作動します。ワイパーレバーを放すと数秒後にフロントワイパーが停止します。

⚠ 警告

外気温が低温で凍結のおそれがあるときは、フロントウィンドウが暖まるまでウィンドウウォッシャーを使用しないでください。ウォッシャー液がウィンドウガラスに凍り付き、視界を妨げ、安全性を損ない思わぬ事故につながるおそれがあります。

注意

タンク内のウォッシャー液が不足して、ウォッシャー液が噴射されないときは、ウィンドウウォッシャーを使用しないでください。ワイパーを損傷するおそれがあります。

●ワイパーブレードの交換

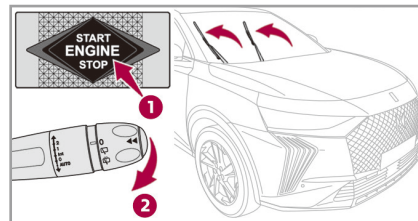

ワイパーブレードの交換は、ワイパーをメンテナンスポジションにしてから行います。

1. **ENGINE START/STOP** スイッチ①をオフにしてから45秒以内にワイパーレバー②を操作するとワイパーが中央に停止します。(メンテナンスポジション)
2. ワイパーブレードを交換するときはこの位置にしてください。
3. **ENGINE START/STOP** スイッチをアクセサリポジションにする、またはハイブリッドシステムを始動してワイパーレバーを操作すると、ワイパーは元の位置に戻ります。

警告

傷んだり汚れたワイパーブレードは視界を妨げ、安全性を損ない思わぬ事故につながるおそれがあります。すべてのウィンドウで良好な視界が確保されるまでは走行しないでください。

MEMO

- ワイパーブレードを長持ちさせるには、次のことに気をつけてください。
 - ・丁寧に取り扱いってください。
 - ・せっけん水で定期的に洗ってください。
 - ・紙や異物を挟まないでください。
 - ・ワイパーゴムが摩耗しているときは早めに交換してください。
- ワイパーアームの交換は当社指定サービス工場にお申し付けください。
- ウィンドウガラスに撥水コーティング剤を使用する場合は、当社指定サービス工場にご相談ください。

間接式タイヤ空気圧警告

走行中にESCシステムが検知しているタイヤの回転に関する情報をもとにして、タイヤの空気圧に変化があった場合に、警告をする機能です。



警告音とともに間接式タイヤ空気圧警告灯が点灯し、メッセージが表示された場合はすみやかに停止し、タイヤの空気圧を確認して必要な処置をしてください。





間接式タイヤ空気圧警告システムは、タイヤ空気圧を適正空気圧に調整し、システムの初期化がされているときに正常に作動します。



- 低速で走行しているときは、タイヤ空気圧の変化の感知が効果的に行われない場合があります。
- 次のような場合は、警告が遅く作動する場合があります。
 - ・タイヤの空気圧が急激に低下したとき
 - ・時速40km以下で走行しているとき
 - ・急なハンドル操作や加減速が繰り返される走行をしているとき
- 警告はシステムの初期化が行われるまで続きます。

●間接式タイヤ空気圧警告システムの初期化

タイヤの空気圧を調整したり、ホイールを変更したりした場合は、必ず間接式タイヤ空気圧警告機能を初期化してください。

1.  をタップします。
 は、ダッシュボードのアイコン  をタップしてから画面を左右にスワイプしたいすれかのホームページ、またはタッチスクリーンを指3本でタップすると表示されます。
2.  をタップします。
3. **車両設定**をタップします。
4. **セーフティ**をタップします。
5. **タイヤ空気圧警告システムの初期化**をタップします。
6. **初期化する**をタップします。



スノーチェーンの脱着については、その都度初期化する必要はありません。

⚠ 注意

- 初期化を行う前に、すべてのタイヤの空気圧が適正であることを確認してください。
- 間接式タイヤ空気圧警告機能は、初期化時の空気圧が適正であるかどうかを検知することはできません。

●システムの異常



間接式タイヤ空気圧警告システムに異常が発生した場合は、警告音とともに間接式タイヤ空気圧警告灯および**SERVICE**警告灯が点灯し、メッセージが表示



されます。当社指定サービス工場で点検を受けてください。

⚠ 警告

- 間接式タイヤ空気圧警告システムを過信しないでください。システムはどのような状況下でも空気圧の低下を検知し警告できるシステムではありません。
- タイヤの空気圧が不足したままで走行すると、車両の安定性を損なったり、制動距離が長くなったりします。また、タイヤの早期劣化、偏摩耗、電費／燃費の悪化につながります。



- タイヤの空気圧は、走行前少なくとも月一回の割合でチェックしてください。空気圧の調整をする場合は、タイヤが冷えている状態で行ってください。空気圧の調整は、走行後1時間以上経過してから、または10km以内の走行後であれば可能です。タイヤが温まった状態で空気圧を調整すると、タイヤが冷えたときに空気圧が低下し、警告が作動することがあります。
- スペースセーバータイヤを装着すると、タイヤ空気圧の変化の感知が停止されることがあります。この場合、間接式タイヤ空気圧警告灯が点灯します。適正空気圧に調整された正しい仕様のタイヤを装着し、システムの初期化がされると、警告灯が消灯し、システムが作動を再開します。

DS ナイトビジョン*

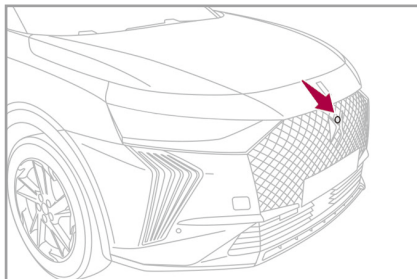

DS ナイトビジョンは、フロントグリルの赤外線カメラで夜間に見えにくい前方の歩行者や動物を検知し、映像化することで運転者に注意を促すシステムです。

● 作動条件

DS ナイトビジョンは以下のすべての作動条件を満たしているときに作動します。

- ・ハイブリッドシステムが始動している状態のとき
- ・周囲が暗いとき
- ・ヘッドランプが点灯しているとき
- ・外気温が-30℃以上、+28℃以下のとき
- ・時速160km以下で走行しているとき

⚠ 警告

- DS ナイトビジョンは、夜間の走行中に見えにくい前方の歩行者や動物の認知を補助する機能です。この機能には限界があります。システムを過信せず、前方に注意し安全運転に努めて走行してください。安全の確保は運転者の義務です。
- 周囲の状況によっては、フロントグリルの赤外線カメラが前方の歩行者や動物を検知するタイミングが遅れたり、注意喚起を行わない場合や、駐車してある他の車両のエンジンなどを検知し、誤った注意喚起を行う場合があります。
- 体高が50cm以下の動物は検知しません。
- DS ナイトビジョンの画面だけを見ながら運転操作をしないでください。必ず目視で確認してください。
- 運転中にDS ナイトビジョンの画面を見続けしないでください。前方の歩行者や動物を見落とすおそれがあります。

*仕様により異なります。

⚠ 警告

- 注意喚起枠が表示された場合は、前方に歩行者や動物がいるおそれがあります。周囲の安全を十分に確認して走行してください。
- 以下のようなときは、システムが正常に作動しないことがあります。
 - ・視界が悪いとき（雪、雨、霧など）
 - ・フロントグリルの赤外線カメラに泥や雪、汚れなどが付着しているとき
 - ・フロントグリルの赤外線カメラのレンズに傷が付いたとき
 - ・外気温が高温のとき
 - ・急勾配な坂の頂上やふもとを走行しているとき
 - ・曲がりくねった道や角度のきついカーブを走行しているとき
 - ・車体に衝撃を受け、カメラの設置位置がずれたり、故障したとき
 - ・当社指定サービス工場以外でフロントグリルの塗装や塗装面の修復を行ったとき



DSナイトビジョンは、車両前方約15m～200mの間にいる歩行者や動物を検知します。検知距離は、周囲の状況により変化します。

●DSナイトビジョンの表示

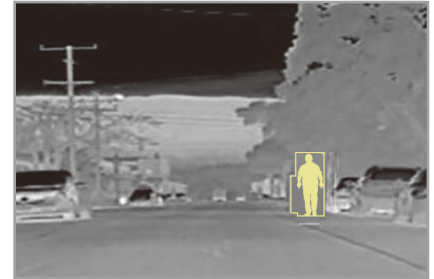

システムが歩行者や動物を検知すると、黄色の注意喚起枠とともにインストルメントパネルのディスプレイゾーンに表示されます。

検知された歩行者や動物は、温度が高いほど明るく表示されます。



システムが歩行者や動物と衝突する危険を検知すると、赤外線カメラの映像に危険を表すシンボルが表示され、注意喚起枠が赤色に変化します。



インストルメントパネルの表示モードを**ナイトビジョン**に設定すると、赤外線カメラの映像がインストルメントパネルに常に表示されます。

表示モードが**ナイトビジョン**に設定されていない場合は、システムが歩行者や動物と衝突する危険を検知したときに、危険を表すシンボルや注意喚起枠とともに、赤外線カメラの映像を一時的にインストルメントパネルに表示します。

インストルメントパネルの表示モードについての詳細は、P.4-2の「表示モードの切り替え」を参照してください。

● 表示灯について



タッチスクリーンでDSナイトビジョンをオンにしても、周囲が明るいときやヘッドランプが点灯していないときは、インストルメントパネルの表示灯が灰色に点灯します。赤外線カメラの映像を表示する機能や、歩行者や動物などを検知して運転者に注意喚起する機能は作動していません。



全ての作動条件が満たされているときは、表示灯が緑色に点灯します。赤外線カメラの映像を表示する機能や、歩行者や動物などを検知して、運転者に注意喚起する機能が作動しています。



走行速度か外気温のどちらか、またはその両方が作動条件を満たさない場合は、表示灯が橙色に点灯します。赤外線カメラの映像を表示することができますが、歩行者や動物などを検知して運転者に注意喚起する機能は作動していません。

●DSナイトビジョンのオン／オフ

DSナイトビジョンのオン／オフは、タッチスクリーンで設定します。オン／オフのしかたは、P.5-25の「先進運転支援システム（ADAS）の設定」項を参照してください。

●システムの異常



表示灯が橙色に点灯するとともにメッセージが表示されたときは、システムに異常があります。当社指定サービス工場で点検を受けてください。

⚠警告

- フロントバンパーやフロントグリルに衝撃を受けたら、必ず当社指定サービス工場で点検を受けてください。赤外線カメラが正常に作動せず、思わぬ事故につながるおそれがあります。
- フロントグリルの赤外線カメラ付近をステッカーなどで覆ったり、物を置いてカメラの視界を遮らないでください。システムの妨げとなり、正常に機能しません。
- 冬季に、ボンネットに雪が積もっているときは取り除いてください。
- フロントグリルの赤外線カメラに泥や雪などが付着すると正常に作動しません。常に汚れを落としてください。
- フロントグリルの塗装や塗装面の修復は当社指定サービス工場にご相談ください。塗料の種類によっては赤外線カメラが正常に作動しなくなることがあります。

注意

洗車場などで高圧洗浄する場合、洗浄ノズルを少なくとも30cm以上赤外線カメラから離してご使用ください。



フロントグリルの赤外線カメラには汚れを落とすためのウォッシャーが装備されています。ウィンドウウォッシャーを5回作動させるごとに1回、ウォッシャー液がフロントグリルの赤外線カメラに噴射されます。*

*仕様により異なります。

ドライブコンピューター

●コントロールスイッチ

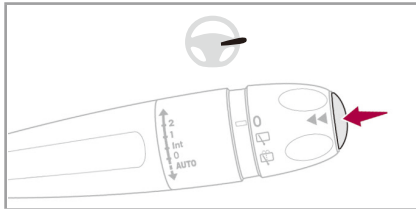

ドライブコンピューターは、ワイパーレバー先端のスイッチを押すことにより、Zero emission、トリップ1、トリップ2を切り替えて表示します。



- インストルメントパネルの表示モードがパーソナルで、トリップコンピューターを設定している場合は、常にインストルメントパネルに表示されます。
インストルメントパネルの表示モードについての詳細は、P.4-2の「表示モードの切り替え」、P.4-4の「パーソナルのカスタマイズ」項を参照してください。



- 燃費の単位は切り替えることができます。燃費の単位の切り替えの詳細は、P.5-24の「単位の設定」項を参照してください。

●Zero emission

電動モーターのみでEV走行した距離の割合(%)を表示します。

●トリップ1 / トリップ2

トリップ1 / トリップ2は、以下の情報を表示します。

- ・平均速度
- ・平均燃料消費量
- ・走行距離

例えば、トリップ1を月間の走行の平均に、トリップ2を旅行用に、と使い分けます。

平均速度

 コンピューターをリセットしてから現在までの平均速度を表示します。

平均燃料消費量

 コンピューターをリセットしてから現在までの平均燃料消費量を表示します。

メーター・ライト・ワイパー装置の使いかた



ご購入いただいてから最初の3,000kmは、カタログなどの数値より燃料消費量が大きくなる場合があります。

走行距離



コンピューターをリセットしてから現在までの走行距離を表示します。

● リセット

トリップ1 / トリップ2をリセットするときは、ワイパーレバー先端のスイッチを2秒以上押し続けます。リセットは各トリップごとに行うことができます。リセット後しばらくはデータ不足のために正確な値が表示されないことがあります。

第5章 室内装置の使いかた

エアコンディショナー	5-2
フロントウィンドウヒーター	5-14
タッチスクリーン	5-15
E-TENSEリモートコントロール	5-31
ルームランプ	5-34
インテリア	5-36
ラゲッジルーム	5-43

エアコンディショナー

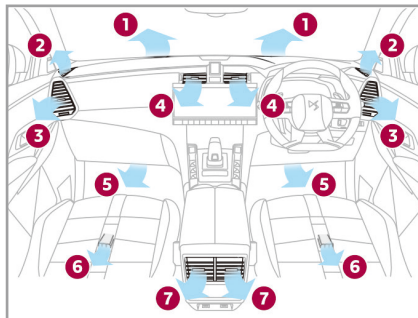

- ①：フロントウィンドウ吹き出し口
- ②：サイドウィンドウ吹き出し口
- ③：ダッシュボード左右吹き出し口
- ④：ダッシュボード中央吹き出し口
- ⑤：ダッシュボード足元吹き出し口
- ⑥：後席用足元吹き出し口
- ⑦：後席用吹き出し口

ダッシュボード中央、左右の吹き出し口および後席用吹き出し口には、ルーバーやシャッターが付いています。これを使用すると、風向や風量の調整、他の吹き出し口へより多くの風を送るなどができます。



- 室内の空気の入れ替えが十分に行えるように、装置を適切にコントロールしてください。
- 室内と設定温度に差があっても、設定温度は変更する必要はありません。自動制御により、できるだけ早く温度差を解消します。
- 空気の流れをスムーズにするために、次のことに注意してください。
 - ・ボンネット内の外気取り入れ口がふさがれていないか。
 - ・前席下のエアダクトや吹き出し口がふさがれていないか。
 - ・ラゲッジルーム内の空気排出口がふさがれていないか。
- ダッシュボードには日射センサーがあります。この上に物を置いたり、布を被せるなどしないでください。エアコンが正しく作動しない場合があります。
- エアコンを長期間、快適に使用するためにも、1ヶ月に1度は5分から10分間の使用を推奨しています。



- 長時間、高温の場所に停車すると、室内の温度は非常に高くなります。吹き出し風量を最大にして数分間、換気を行ってください。
- 室内フィルターは定期的に交換してください。2層構造の室内フィルターは、アレルギー物質や悪臭、油汚れの除去に効果を発揮し、室内の空気をよりきれいにします。
- エアコンを正しくお使いいただくため、定期的に点検することを推奨しています。
- 湿度が高いときなど、エアコンを使用していると車体の下から無色の水が流れ出ることがあります。これは空気中の水分が凝結したもので、異常ではありません。
- エアコンを使用していても冷気が出ないときは、使用を中止して当社指定サービス工場にご連絡ください。

● 左右独立式オートエアコン

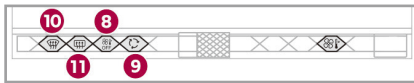

運転席と助手席とで、別々に温度の設定ができます。

オートモードでは、ディスプレイに表示されているそれぞれの数値になるまで、エアコンのオン/オフ、内気/外気の切り替えや風量、吹き出し口が選択されます。

⚠ 注意

寒冷時や雨天時には、ウィンドウの曇りを防ぐためにオートモードを選択してください。

エアコンの設定画面の表示

エアコンの設定は、タッチスクリーンのエアコン設定画面/ダッシュボードのコントロールパネルで行います。エアコン設定画面は、次の方法で表示します。

1. をタップするか、ダッシュボードのアイコン をタップします。
 は、ダッシュボードのアイコン をタップしてから画面を左右にスワイプしたいいずれかのホームページ、またはタッチスクリーンを指3本でタップすると表示されます。
2. をタップします。
3. **エアコン (クライメート)** をタップします。

オートモード



- オートモードでは、エアコンが適切に制御できるように、各吹き出し口を開いた状態にしてください。
- ウィンドウが開いていると設定した温度を保てないことがあります。
- **ENGINE START/STOP** スイッチをオフにしてもエアコンの設定は保持されます。

①：オートモードの設定

AUTO ① をタップするとオートモードになります。

オートモードの作動中は、インジケータの点灯色が変化します。

オートモードでは、作動モードを切り替えることで室内の送風量を調整することができます。作動モードを切り替えるには、**AUTO** ① をタップします。

室内装置の使いかた

AUTO SOFT：室内の送風量を制限し、静かで穏やかに作動します。インジケーターが一つ点灯します。

AUTO NORMAL：室内の温度を最適に保ちながら、エアコンの作動音を抑えて作動します。インジケーターが二つ点灯します。

AUTO FAST：室内の送風量制御を効果的に最大限活かして作動します。インジケーターが三つ点灯します。



後席側の室内温度を快適に保つためには、オートモードの作動モードを**AUTO NORMAL**または**AUTO FAST**に設定してください。

- ②・③：温度の設定
- ②：運転席側
- ③：助手席側

ディスプレイの表示を希望の数値に合わせます。

+をタップすると温度が上がり、-をタップすると温度が下がります。この値は室内温度ではなく、快適さのレベルを表しています。

21に設定しておく、快適な室内となりますが、お好みにより14～28の間を設定してください。



- 左右の温度設定の差が3以上にならないように設定してください。
- 温度を最高に設定したいときは、ディスプレイに**HI**が表示されるまで+をタップし、最低に設定したいときは、**LO**が表示されるまで-をタップします。

- ④：SYNCモード

助手席側の温度設定を運転席側の設定に合わせる機能です。**SYNC ④**をタップするとオンになります。再度**SYNC ④**をタップするとオフになります。助手席側の温度設定が操作された場合には自動的にオフになります。

SYNCモードがオンのときはアイコンの点灯色が変化します。

マニュアルモード

吹き出し口の切り替え、風量の調整を行うとオートモードはオフになります。オートモードに戻すときは、**AUTO**①をタップします。オートモードに戻ると、元の作動モードで作動します。

⑤：吹き出し口の切り替え

アイコンをタップして吹き出し口を選択します。選択されている吹き出し口は矢印のアイコンの点灯色が変化します。

・  フロントウィンドウとサイド
ウィンドウ

・  ダッシュボード中央と左右

・  足元

⑥：風量の調整

ファンのアイコン⑥をタップすると風量が増減します。



風量を**Off**に設定するとエアコンの全機能が停止します。室温の調整は行われませんが走行により微量の風が吹き出し口から出ます。

⚠ 注意

エアコンを停止させると、空気の循環が全く行われません。ウィンドウが曇るので、一時的な停止にとどめてください。

エアコンの作動／停止

A/C⑦をタップするとエアコン（冷房・除湿機能）は停止します。エアコンを作動させるには、再度**A/C**⑦をタップします。エアコンが作動しているときはアイコンの点灯色が変化します。

⚠ 注意

エアコンを停止させると、空気の循環が全く行われません。ウィンドウが曇るので、一時的な停止にとどめてください。

室内装置の使いかた

エアコンの全機能のオフ

ダッシュボードのアイコン⑧をタップするとエアコンの全機能が停止します。室温の調整は行われませんが走行により微量の風が吹き出し口から出ます。

エアコンの全機能が停止されているときは、アイコン⑧のインジケーターが赤く点灯します。

⚠ 注意

エアコンを停止させると、空気の循環が全く行われません。ウィンドウが曇るので、一時的な停止にとどめてください。

内／外気の切り替え



外気が車内に入るのを防ぎます。外のいやな臭いの遮断や急速に冷暖房するときを使用します。

ダッシュボードのアイコン⑨をタップする度に内気モード／外気モードが切り替わります。アイコン⑨のインジケーターが赤く点灯しているときは内気モードになっています。

内気モードでの長時間の使用は避けてください。換気が行われず、ウィンドウが曇ることがあります。

⚠ 警告

内気循環モードは、必要以外は使用しないでください。ウィンドウが曇るだけでなく、車内の空気が新鮮でなくなり、運転者の集中力が低下したり疲れやすくなるため、事故やケガにつながるおそれがあります。



ウィンドウウォッシャーを作動する、またはシフトポジションをRにすると自動的に内気モードに切り替わります。

● 視界の確保

天候や乗車状況によっては、オートモードを選択していてもウィンドウガラスが曇ることがあります。フロント／リアそれぞれの視界確保モードを作動して曇りを取ってください。

⚠ 警告

すべてのウィンドウの視界が保たれないと、思わぬ事故につながるおそれがあります。

フロントウィンドウ



ダッシュボードのアイコン⑩をタップすると、フロントウィンドウの視界確保モードが作動します。エアコンのオン／オフ、内気／外気の切り替え、風量、吹き出し口を選択して自動的に曇りを取り除きます。フロントウィンドウの視界確保モードを解除するときは、再度アイコン⑩をタップします。

フロントウィンドウの視界確保モードが作動しているときは、アイコン⑩のインジケーターが赤く点灯します。

⚠ 警告

冬季にフロントウィンドウのカメラ周辺に雪が積もったり凍結したりするとカメラが正常に作動しません。フロントウィンドウの視界確保モードを作動させて、走行前に雪や氷を取り除いてください。



フロントウィンドウの視界確保モードを作動させている間もエアコンの風量を調整することができます。エアコンの風量を調整してもフロントウィンドウの視界確保モードは解除されません。

室内装置の使いかた

リアウィンドウ



ダッシュボードのアイコン⑩をタップすると、リアウィンドウの視界確保モードが作動します。リアウィンドウやドアミラーの曇りを取ります。リアウィンドウの視界確保モードは自動的に解除されます。手動で解除するときは、再度アイコン⑩をタップします。



リアウィンドウの視界確保モードが作動しているときは、アイコン⑩のインジケーターが赤く点灯します。





リアウィンドウの視界確保モードはハイブリッドシステムが始動している状態のときに作動します。

●リアブロー*

リアブローの設定を行うには、まず次のように操作してください。

1. をタップするか、ダッシュボードのアイコンをタップします。

は、ダッシュボードのアイコンをタップしてから画面を左右にスワイプしたいすれかのホームページ、またはタッチスクリーンを指3本でタップすると表示されます。

2. **後席**をタップします。

リアブローのオン/オフ

リアブローをオンにすると、後席用吹き出し口からの送風が開始されます。

リアブローをオン/オフするには、**後席エアコン（クライメート）**を**作動**しますをタップします。

後席用吹き出し口エアコンコントロールパネルのオン/オフ*

リアブローがオンのときは、後席用吹き出し口のコントロールパネルからエアコンの設定が可能になります。

後席用吹き出し口のコントロールパネルを使用してエアコンの設定をするには、**後席エアコン（クライメート）の操作を禁止**しますをタップして、後席用吹き出し口のコントロールパネルをオンにしてください。



後席用吹き出し口エアコンコントロールパネルがオフの状態では（スライダーのひし形のカーソルが右側にある状態では）、リアブローがオンの状態でも後席用吹き出し口のコントロールパネルを使用してエアコンの設定はできません。

後席用吹き出し口エアコンコントロールパネルがオフの状態では、後席用吹き出し口のコントロールパネルにパッドロックのアイコンが表示されます。

*仕様により異なります。

後席用吹き出し口エアコンコントロールパネルでエアコンを設定する*

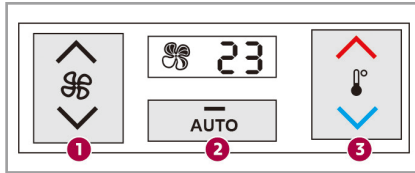

①：風量調整

△または▽をタップして風量を調整します。風量は中央の画面に表示されます。風量を調整するとマニュアルモードになります。再度オートモードにするには、**AUTO**②をタップします。

②：オートモード

AUTO②をタップするとオートモードになります。オートモードの作動中は、インジケーターが点灯します。

③：温度設定

△または▽をタップして温度を設定します。温度は中央の画面に表示されます。



後席用吹き出し口エアコンコントロールパネルで温度の設定をすると、タッチスクリーンのエアコン温度設定に変更が反映されます。

● エアクオリティシステム*

エアクオリティシステムには、AQS（エアクオリティシステム）機能とクリーンキャビン機能があります。エアクオリティシステムをオンにすると、どちらの機能も作動します。

AQS（エアクオリティシステム）機能

センサーが車外の空気の質を検知し、内気モード／外気モードを自動で切り替えます。このシステムは、ウィンドウウォッシャーを作動させたときや、シフトポジションをRにしたときは、自動的に内気モードに切り替えます。外気温が5℃以下のときには作動しません。なお、このシステムは車外の臭いを検知しません。

クリーンキャビン機能*



センサーが室内の空気中の微小な粒子（煙草の煙、チリ、ホコリ、カビなど）を検知し、タッチスクリーンに空気質指数を表示します。また、室内の空気を内気循環させることで高効率室内エアフィルターがわずかな時間で空気中の汚れを除去して低減します。





室内エアフィルターが汚れた状態で使用していると、クリーンキャビン機能の性能が低下します。定期的に当社指定サービス工場でも室内エアフィルターを交換することで、機能の性能を保つことができます。

エアクオリティシステムのオン／オフ

エアクオリティシステムのオン／オフは、次の方法で設定します。

1. をタップするか、ダッシュボードのアイコンをタップします。

は、ダッシュボードのアイコンをタップしてから画面を左右にスワイプしたいいずれかのホームページ、またはタッチスクリーンを指3本でタップすると表示されます。

2. をタップします。

3. **エアクオリティ**をタップします。

4. をタップしてオン／オフします。



エアクオリティシステムが作動すると

の点灯色が変化します。

●換気モード

ENGINE START/STOPスイッチをアクセサリーポジションにしてから数分間、ハイブリッドシステムが停止していてもエアコン設定画面で風量と吹き出し口の切り替えを操作することができます。



●換気モードは、12Vバッテリーの電力が十分なときに作動します。

●換気モードでは、エアコン（冷房・除湿機能）や暖房機能は作動しません。

● プリコンディショニング

お出かけ予定時刻を設定しておくことで、お出かけ前にエアコンを作動させて車室内を快適な温度にしておくことができます。

車両を充電器やコンセントに接続しておけば、コンセントや充電器から供給される電力でエアコンを作動させるため、リチウムイオンバッテリーの消費を抑えることができます。



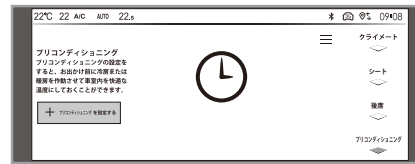

プリコンディショニングを作動させるには、以下の条件を満たしている必要があります。

- ・ ENGINE START/STOP スイッチがオフになっている
- ・ 車が施錠されている
- ・ 車両が充電器やコンセントに接続されていない場合は、リチウムイオンバッテリーの残量が20%以上ある
- ・ 車両が充電器やコンセントに接続されている場合は、リチウムイオンバッテリーの残量が80%以上ある（リチウムイオンバッテリーの残量が80%以下の場合、リチウムイオンバッテリーの充電が優先され、プリコンディショニングが作動しないことがあります）

プリコンディショニングの設定



プリコンディショニングはタッチスクリーンで設定します。まず、次のように操作してください。

1.  をタップするか、ダッシュボードのアイコン  をタップします。
 は、ダッシュボードのボタン  をタップしてから画面を左右にスワイプしたいいずれかのホームページ、またはタッチスクリーンを指3本でタップすると表示されます。
2.  をタップします。
3. **プリコンディショニング** をタップします。

作動スケジュールの設定のしかた

1. **+** **プリコンディショニングを設定する** をタップします。
2. 画面を上下にスワイプしてお出かけ予定時刻を選択します。
3. **続行する** をタップします。
4. 作動する曜日（繰り返し予約）をタップします。
5. **適用する** をタップします。
6. 予約時刻の表示をタップしてオンにします。
7. **ENGINE START/STOP** スイッチをオフにします。
8. 車両を施錠します。
9. 充電コネクタを充電ポートに接続します。



繰り返し予約（曜日設定）を設定しなかった場合は、繰り返し予約（曜日設定）が**毎日**に設定されます。

室内装置の使いかた

作動スケジュールのオン／オフのしかた
予約時刻の表示をタップしてオン／オフ
します。



プリコンディショニングの作動スケジュールは複数パターンを同時にオンにすることができます。

作動スケジュールの追加のしかた

プリコンディショニングの作動スケジュールは複数パターン設定することができます。

プリコンディショニングの作動スケジュールを追加するには、次の方法で設定します。

1. **+**をタップします。
2. 画面を上下にスワイプしてお出かけ予定時刻を選択します。
3. **続行する**をタップします。
4. 作動する曜日（繰り返し予約）をタップします。
5. **適用する**をタップします。
6. 予約時刻の表示をタップしてオンにします。



作動スケジュールの変更のしかた

プリコンディショニングの作動スケジュールを変更することができます。

予約時刻を変更する

1. 変更したい作動スケジュールの右側にある  をタップします。
2. 予約時刻の表示をタップします。
3. 画面を上下にスワイプしてお出かけ予定時刻を選択します。
4. **確定する**をタップします。

作動スケジュールの削除のしかた

1. 削除したい作動スケジュールの右側にある  をタップします。
2.  をタップします。
3. **適用する**をタップします。

警告

お子さまや介護の必要な方、ペットを車室内に残さないでください。プリコンディショニングを設定していても、システムの自動停止などの理由で車内が高温または低温になることがあり、重大な障害におよぶか、最悪の場合死亡につながるおそれがあります。



-  プリコンディショニングの作動スケジュールがオンの状態では、**ENGINE START/STOP** スイッチをオフにし、車両を施錠すると、運転席側ダッシュボードのインジケーターが点灯します。プリコンディショニングが作動中は、インジケーターが点滅します。*
- プリコンディショニングは、車室内の温度を約21℃に保つようにエアコンを作動します。温度の調整はできません。

*仕様により異なります。



- エアコンの作動は設定時刻の最大約45分前（車両が充電器やコンセントに接続されていない状態の場合は最大約20分前）に開始され、設定時刻の最大約10分後に停止します。
- リチウムイオンバッテリーの充電中にプリコンディショニングが作動しているときは、満充電までに必要な時間が延びることがあります。
- 次のようなときは、プリコンディショニングの効果が少なくなったり、リチウムイオンバッテリーの残量が低下することがあります。
 - ・ 外気温が高いとき
 - ・ 日射が強いとき
 - ・ 外気温が低いとき
- 車両が充電器やコンセントに接続されていない状態で、繰り返し予約により2日間プリコンディショニングが作動したにもかかわらず車を使用しなかった場合には、プリコンディショニングの作動スケジュール設定がオフになります。



- 不要なプリコンディショニングの作動スケジュールはオフにしておくことをお勧めします。
- プリコンディショニング作動中にエンジンルーム内のファンが作動することがありますが、異常ではありません。
- プリコンディショニングはMYDSアプリのE-TENSEリモートコントロールでも設定できます。E-TENSEリモートコントロールの詳細は、P.5-31の「E-TENSEリモートコントロール」項を参照してください。

室内装置の使いかた

フロントウィンドウヒーター*

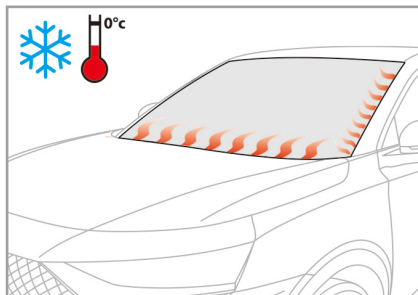

外気温が低いときに、フロントウィンドウの下部と端部を暖めます。フロントウィンドウにワイパーが凍り付いたときや、ワイパーの動作でフロントウィンドウの脇に雪が積もったときなどに、氷や雪を早く溶かします。

● オン／オフのしかた



ハイブリッドシステムが始動している状態のとき、運転席側のダッシュボードのスイッチを押すとインジケーターが点灯し、フロントウィンドウヒーターがオンになります。外気温が0℃以下のときに、自動的にワイパーの凍結やフロントウィンドウの脇に積もった雪を溶かします。運転席側のダッシュボードのスイッチを再度押すとインジケーターが消灯し、機能がオフになります。



ENGINE START/STOP スイッチをオフにすると、機能はオフになりません。

*仕様により異なります。

タッチスクリーン

タッチスクリーンから、車の設定やオーディオシステムの操作など、以下のような操作や表示が行えます。

- ・ エアコンの操作／プリコンディショニングの設定
- ・ 車の機能の設定
- ・ オーディオの設定
- ・ タッチスクリーンの設定
- ・ ハンズフリー通話の設定
- ・ フロント／サイド＊／バックソナーなどの駐車支援システムの表示
- ・ 時計
- ・ 外気温度計
- ・ ナビゲーション
- ・ 一部の機能の動画による説明
- ・ 音声コマンド
- ・ エネルギーモニター／燃費履歴／充電予約の表示や設定

警告

安全上の理由から、各種設定などの複雑な操作は、車両を停止してから実施してください。

注意

炎天下で長時間駐車していた場合などで、タッチスクリーンの画面が熱くなることがあります。しばらく待って、温度が下がってからタッチスクリーンを操作してください。

注意

- 爪、ボールペン、ピンなど、先の尖ったものをタッチスクリーンに押し付けないでください。
- 濡れた指でタッチスクリーンを操作しないでください。

MEMO

● 本書に記載したタッチスクリーン関連の機能や操作方法、表示、デザインなどは、本書の編集時点のもので、タッチスクリーンのシステムのバージョンアップによってこれらが変わることがありますので、ご了承ください。

MEMO

- **ENGINE START/STOP** スイッチをオフにしたあと、運転席側のドアを開くとタッチスクリーンが消灯します。
- 走行中はタッチスクリーンの一部の機能が制限される場合があります。
- タッチスクリーンの画面上部にはシステムステータス領域があり、次のような機能の作動状況や接続状況を確認できます。
 - ・ 外気温度計
 - ・ エアコンの作動状況
 - ・ Bluetoothの接続状況
 - ・ Wi-Fiネットワークの接続状況
 - ・ モバイルネットワークの接続状況
 - ・ プライバシー設定の設定状況
 - ・ 時計
 - ・ Apple CarPlay / Android Autoのクイックアクセスボタン（使用中のみ）
- 外気温度計に雪の結晶マークが表示された場合は、路面が凍結している可能性があることをお知らせしていません。



- スクリーンを拭く際は、市販の不織布（メガネ拭きなど）をご使用いただけます。
- ナビゲーション、オーディオ、ハンズフリー通話、Apple CarPlayやAndroid Autoに関しては、付録を参照してください。

● タッチスクリーンの初期画面

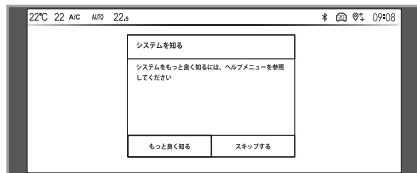

ENGINE START/STOPスイッチをアクセサリポジションにする、またはハイブリッドシステムを始動すると、タッチスクリーンに初期画面が表示されません。

初期画面では、ヘルプメニューへアクセスするか（**もっとよく知る**をタップ）、またはスキップしてタッチスクリーンの操作を開始する（**スキップする**をタップ）ことができます。



個人用プロフィールが選択されている場合は、**ENGINE START/STOP**スイッチをアクセサリポジションにする、またはハイブリッドシステムを始動すると、初期画面に**次回から表示しない**が表示されます。**次回から表示しない**をタップして選択すると、初期画面が表示されなくなります。初期画面の設定は、各個人用プロフィール毎に可能です。
プロフィールについての詳細は、P.8-47の「プロフィール」項を参照してください。

● タッチスクリーンの基本操作

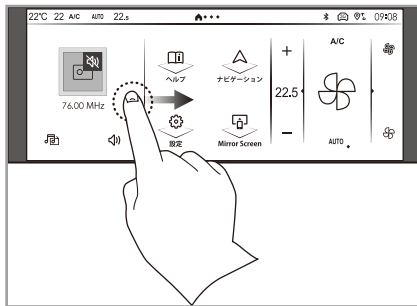

タップ

1本の指で画面に軽く触れ、すぐに離す動作です。選択操作などに使用します。

ロングタップ

指で画面を長く触れる動作です。タッチスクリーンやインストルメントパネルのカスタマイズページへの移動や、ページやウィジェットを削除するときに、それらを選択するために使用します。

スワイプ

指が画面に触れた状態で上下左右に払う動作です。画面を上下左右にスクロールするときなどに使用します。

ドラッグ&ドロップ

指が画面に触れた状態のまま、目的の位置まで移動し、指を離す動作です。タッチスクリーンやインストルメントパネルのページやウィジェットを削除するときなどに使用します。

● タッチスクリーンのコントロール



ダッシュボードのアイコンをタップすると直近で使用したホームページが表示されます。

もう一度タップすると、最初(番号1)のホームページが表示されます。

画面を左右にスワイプすると、最大5つのホームページを切り替えて表示することができます。



ダッシュボードのアイコンをタップすると、先進運転支援システム(ADAS)をオン/オフ

するためのショートカットページが表示されます。もう一度タップすると前の画面に戻ります。



ダッシュボードのアイコンをタップすると、エアコンの設定画面が表示されます。もう一度

タップすると前の画面に戻ります。



アイコンをタップすると、画面右側のメニューが表示/非表示されます。

室内装置の使いかた



アイコンをタップすると、前のページに戻ります。変更を保存するかどうかを確認するメッセージが表示される場合があります。



アイコンをタップすると、機能のオン/オフが切り替わります。スライダーのひし形のカーソルが右側にある場合はオンの状態です。左側にある場合はオフの状態です。



アイコンをタップすると、項目が選択されます。アイコンが塗りつぶされている状態の場合は、項目が選択されている状態です。塗りつぶされていない状態の場合は、項目が選択されていない状態です。



アイコンをタップすると、機能や項目の説明が表示されます。



アイコンをタップすると、機能や項目の設定画面が表示されず。



ENGINE START/STOP スイッチがオフの状態のとき、ボタンを短く押すとタッチスクリーンがオン/オフします。

ENGINE START/STOP スイッチがアクセサリーポジションの状態、またはハイブリッドシステムが始動している状態のとき、ボタンを短く押すと、ミュート(消音/停止)になります。長く押すと、タッチスクリーンがスタンバイモードになります(消音/画面中央に時間と日付が表示)。スタンバイモードは、再度ボタンを押す、またはタッチスクリーンをタップすると解除されます。



タッチスクリーンがスタンバイモードのとき、画面を左右にスワイプすると、デジタル時計とアナログ時計を切り替えることができます。



ダイヤルを回すと音量の調整ができます。



タッチスクリーンの画面を上から下にスワイプすると、通知センターが表示されます。通知センターでは、さまざまな通知内容の表示と、次の機能のクイック設定を行うことができます。

- プロフィール
- プライバシー
- 明るさ
- マイデバイス
- Wi-Fi

● ホームページのカスタマイズ

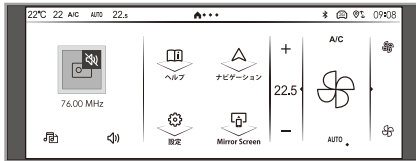

ダッシュボードのアイコン  をタップするとホームページが表示されます。ホームページは最大5つのページを切り替えて表示することができ、それぞれのページにおいて、次の12種類のカテゴリの中からアプリケーションまたは情報（ウィジェット）をお好みにより選択して表示させることができます。

- ・ 先進運転支援システム（ADAS）
- ・ クライメート
- ・ ユーザーヘルプ
- ・ アプリ一覧
- ・ エネルギー
- ・ ラジオ／メディア
- ・ Mirror Screen
- ・ ナビゲーション
- ・ 電話
- ・ シート
- ・ 設定
- ・ 音声アシスタント







- 初期状態ではいくつかのホームページがアプリケーションや情報（ウィジェット）を選択された状態で用意されています。これらのホームページもカスタマイズすることができます。
- システムのバージョンによって、カスタマイズできる項目や表示内容が異なる場合があります。

● ホームページのカスタマイズのしかた



ホームページのカスタマイズは、ホームページの各ページにウィジェットを追加または削除して行います。カスタマイズを行うには、まず次のように操作してください。

1.  をタップします。
 は、ダッシュボードのアイコン  をタップしてから画面を左右にスワイプしたいいずれかのホームページ、またはタッチスクリーンを指3本でタップすると表示されます。
2.  をタップします。
3. **カスタマイズ** をタップします。
4. **ディスプレイのカスタマイズ** をタップします。



室内装置の使いかた

5. タッチスクリーンをカスタマイズするをタップします。



 をタップすると、インストルメントパネルの**パーソナル**およびタッチスクリーンのホームページのカスタマイズについての動画による説明を閲覧できます。



ウィジェットの追加

1. タッチスクリーンを左右にスワイプして、またはページ番号をタップしてカスタマイズするページを選択します。
2.  または  をタップします。
3. 画面上に表示される追加したいウィジェットをタップします。



ウィジェットを追加するための空き領域がない場合はメッセージが表示されます。

ウィジェットの削除

1. タッチスクリーンを左右にスワイプして、またはページ番号をタップしてカスタマイズするページを選択します。
2. 削除したいウィジェットをロングタップし、 がハイライトされたら、指がタッチスクリーンに触れた状態のまま、 ヘドラッグ&ドロップします。

ページの追加



ホームページは最大5つのページまで追加することができます。

ページを追加するには、 をタップします。



ページの最大数を超えたためにページを追加できない場合はメッセージが表示されます。

ページの削除

削除したいページのページ番号をロングタップし、がハイライトされたら、指がタッチスクリーンに触れた状態のまま、へドラッグ&ドロップします。

ページレイアウトの変更

ウィジェットの配置を移動してホームページのレイアウトを変更することができます。

1. タッチスクリーンを左右にスワイプして、またはページ番号をタップしてレイアウト変更するページを選択します。
2. 移動させたいウィジェットをロングタップし、指がタッチスクリーンに触れた状態のまま、希望する位置へドラッグ&ドロップします。



●ダッシュボードのアイコン  をタップし、タッチスクリーンに表示されたホームページ上を指1本でロングタップすると、インストールパネルまたはタッチスクリーンのカスタマイズを選択するページにアクセスすることができます。

● をタップする、または他のページへ移動する操作を行うと、変更を保存するかどうかを確認するメッセージが表示される場合があります。希望する操作の選択項目をタップしてください。

●アプリケーション



タッチスクリーンには12種類のアプリケーションが用意されています。ホームページに表示される各アプリケーションのアイコンをタップすると、それぞれ次のような設定が行えます。



アプリ一覧には、12種類すべてのアプリケーションが表示されます。



アプリ一覧は、 をタップするか、タッチスクリーンを指3本でタップすると表示されます。

 は、ダッシュボードのアイコン  をタップしてから画面を左右にスワイプしたいいずれかのホームページに表示されます。

室内装置の使いかた

 先進運転支援システム (ADAS) のオン/オフ設定画面を表示します。また、一部の機能の動画による説明の閲覧ができます。

 Apple CarPlay や Android Autoの接続メニューを表示します。

Apple CarPlayやAndroid Autoの使用中は、Apple CarPlayの場合は 、Android Autoの場合は  が表示されます。アイコンをタップするとApple CarPlayやAndroid Autoの画面を表示します。

 タップすると車両の音声認識機能を起動します。

 プラグインハイブリッドシステムの機能に関する画面 (エネルギーモニター/燃費履歴/充電予約) を表示します。ハイブリッドシステムの機能に関する画面の詳細は、P.5-28の「プラグインハイブリッドシステムの機能に関する画面について」項を参照してください。

 エアコン、シートヒーター*やシートベンチレーション*、プリコンディショニングの設定画面を表示します。

 シートヒーター*、シートベンチレーション*やマルチポイントランバーサポート*の設定画面を表示します。

 ナビゲーションを表示します。

 一部の機能の動画による説明の閲覧や音声アシスタントの音声コマンドの例を確認できるヘルプメニューを表示します。

 オーディオ (ラジオ/メディア) の再生・設定画面を表示します。

 日付と時刻の設定画面を表示します。





 タッチスクリーンや一部の車両の機能の設定画面を表示します。

 ハンズフリー通話の通話・設定画面を表示します。
システムにBluetooth接続された機器が1台もない場合は、Bluetooth接続の操作を開始できます。Apple CarPlayの画面を表示します (使用中のみ)。

*仕様により異なります。

● 日付と時刻の設定

日付と時刻の設定を行うには、まず次のように操作してください。

1.  をタップします。
 は、ダッシュボードのアイコン
 をタップしてから画面を左右に
 スワイプしたいすれかのホームページ、またはタッチスクリーンを指3
 本でタップすると表示されます。
2.  をタップします。
3. **システム** をタップします。
4. **時刻／日付** の表示をタップします。

時刻の設定

1. 時刻の設定値をタップします。
2. 画面を上下にスワイプして時刻を選択します。
3. **適用する** をタップして決定します。



日付の設定

1. 日付の設定値をタップします。
2. 画面を上下にスワイプして日付を選択します。
3. **適用する** をタップして決定します。



- 日付と時刻を手動で設定する場合は、まず**日付／時刻の自動設定**をオフにしてから手動設定を行ってください。
- 日付／時刻の自動設定をオンにする場合は、まず**日付／時刻の自動設定**がオフの状態での現在のタイムゾーンの設定値をタップし、**(GMT + 9:00) ソウル、東京、ヤクーツク** をタップして選択してください。その後、**日付／時刻の自動設定** をタップしてオンにしてください。
- 時刻形式は次の中から選択できます。
 - ・12時間制
 - ・24時間制
- 日付形式は次の中から選択できます。
 - ・DD/MM/YYYY
 - ・MM-DD-YY
 - ・YYYY-MM-DD



-  をタップしても日付と時刻の設定ができます。
 は、ダッシュボードのアイコン
 をタップしてから画面を左右に
 スワイプしたいすれかのホームページ、またはタッチスクリーンを指3
 本でタップすると表示されます。

室内装置の使いかた

● 単位の設定

スピードメーター、走行距離／燃費、温度の単位を変更することができます。

単位の設定を行うには、まず次のように操作してください。

1.  をタップします。

 は、ダッシュボードのアイコン

 をタップしてから画面を左右にスワイプしたいいずれかのホームページ、またはタッチスクリーンを指3本でタップすると表示されます。

2.  をタップします。

3. **システム**をタップします。

スピードメーター、走行距離／燃費の単位

スピードメーター、走行距離／燃費の単位を変更するには、**単位：走行距離と燃費**の希望する単位をタップします。しばらくすると単位が変更されます。

⚠ 警告

スピードメーターの速度の単位は必ず km/h 表示を使用してください。誤って mph 表示（マイル）にすると、正確な速度を認識できず、思わぬ事故につながるおそれがあります。

温度の単位

エアコンの設定温度やタッチスクリーンに表示される外気温表示の単位を変更するには、**温度**の希望する単位をタップします。しばらくすると単位が変更されます。

● タッチスクリーンの初期化

タッチスクリーンを初期化することができます。

1.  をタップします。

 は、ダッシュボードのアイコン

 をタップしてから画面を左右にスワイプしたいいずれかのホームページ、またはタッチスクリーンを指3本でタップすると表示されます。

2.  をタップします。

3. **システム**をタップします。

4. **すべてのシステム設定のリセット**をタップします。

5. **リセットする**をタップします。



- タッチスクリーンを初期化すると、すべての設定が工場出荷時の状態に戻ります。タッチスクリーンのホームページ、インストルメントパネルのパーソナルのカスタマイズや各種設定はリセットされ、作成したプロフィールは削除されます。
- 仕様により、タッチスクリーンを初期化すると、言語設定がフランス語に切り替わる場合があります。P.4-31の「言語の設定」の操作で言語設定を日本語に切り替えることができます。

●タッチスクリーンのシステム情報の確認

タッチスクリーンのシステムバージョンを確認することができます。

1. をタップします。
 は、ダッシュボードのアイコン をタップしてから画面を左右にスワイプしたいいずれかのホームページ、またはタッチスクリーンを指3本でタップすると表示されます。
2. をタップします。
3. **システム** をタップします。
4. 画面を下にスワイプして**システム情報**の項目に表示されているバージョンを確認します。

●先進運転支援システム (ADAS) の設定

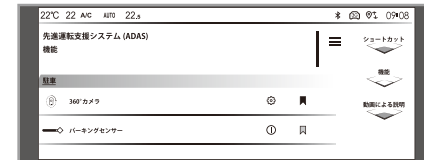

先進運転支援システム (ADAS) の設定を行うには、まず次のように操作してください。

1. をタップします。
 は、ダッシュボードのアイコン をタップしてから画面を左右にスワイプしたいいずれかのホームページ、またはタッチスクリーンを指3本でタップすると表示されます。
2. をタップします。

室内装置の使いかた



先進運転支援システム (ADAS) のオン／オフのしかた

先進運転支援システム (ADAS) のオン／オフは、次の方法で設定します。

1. 機能をタップします。
2. 機能名をタップしてオン／オフします。



次の操作でいくつかの先進運転支援システム (ADAS) を一括でオフにすることができます。ただし、一括でオフにした機能は、次回ハイブリッドシステムを始動するとオンになります。

1. 機能をタップします。
2.  をタップします。
3. オフにしたい機能の機能名をタップします。
4.  をタップします。
5. ダッシュボードのアイコン  をロングタップします。

ショートカットページ





タッチスクリーンには、先進運転支援システムの通常のオン／オフ設定ページに加え、ショートカットページが用意されています。ショートカットページには、よく使用する機能をお好みで選択してまとめておくことができ、ショートカットページ上で各機能をオン／オフすることができます。

ショートカットページへアクセスし、先進運転支援システムの各機能をオン／オフするには、ダッシュボードのアイコン  をタップしてから各機能名をタップします。または、次の方法でショートカットページへアクセスして各機能をオン／オフします。

1. ショートカットをタップします。
2. 機能名をタップしてオン／オフします。

ショートカットページに機能を加える

ショートカットページにお好みの機能を加えるには、次の方法で設定します。

1. 機能をタップします。
2. ショートカットページに加えたい機能のアイコン  をタップします。追加された機能のアイコンは塗りつぶされた状態 () で表示されます。追加されていない機能のアイコンは塗りつぶされていない状態 () で表示されます。
3. ショートカットをタップして、またはダッシュボードのアイコン  をタップして、選択した機能がショートカットページに加えられていることを確認します。



タッチスクリーンが初期設定の状態では、いくつかの機能がショートカットページにまとめられています。

*仕様により異なります。

ショートカットページから機能を削除する

ショートカットページから機能を削除するには、次の方法で設定します。

1. ショートカットまたは機能をタップします。
2. ショートカットページから削除したい機能のアイコン  をタップします。



ダッシュボードのアイコン  をタップするとショートカットページへダイレクトにアクセスできます。

先進運転支援システム (ADAS) の設定項目一覧

先進運転支援システム (ADAS) のオン/オフページでは次の機能のオン/オフができます。

駐車

- ・ **360° カメラ*** : 360° ビジョンが作動します。  をタップすると、ズームビューへの自動切り替えをオン/オフできます。
- ・ **パーキングセンサー** : フロント/サイド* /バックソナーがオン/オフします。

アシスト

- ・ **レーンキープアシスト** : レーンキープアシストがオン/オフします。
- ・ **アクティブセーフティブレーキ** : アクティブセーフティブレーキがオン/オフします。  をタップすると、車間距離を設定することができます。
- ・ **トラクションコントロール** : ASRシステムがオン/オフします。

道路標識

- ・ **速度規制標識認識** : トラフィックサインインフォメーションの速度規制標識の認識機能がオン/オフします。
- ・ **道路標識認識** : トラフィックサインインフォメーションの道路標識の認識機能がオン/オフします。

セーフティ

- ・ **ナイトビジョン*** : DSナイトビジョンがオン/オフします。
- ・ **ブラインドスポットモニター** : ブラインドスポットモニターがオン/オフします。
- ・ **ドライバーアテンションアラート** : ドライバーアテンションアラート / DSドライバーアテンションモニタリング* がオン/オフします。



仕様により、設定項目の表示箇所が異なる場合があります。

室内装置の使いかた

● プラグインハイブリッドシステムの機能に関する画面について

DS 7 E-TENSE 4x4には、次のプラグインハイブリッドシステムの機能に関する画面が用意されています。

- ・ エネルギーモニター
- ・ 燃費履歴
- ・ 充電

プラグインハイブリッドシステムの機能に関する画面を表示するには、次のように操作してください。

1. ⚡をタップします。

⚡は、ダッシュボードのアイコン
🏠をタップしてから画面を左右にスワイプしたいいずれかのホームページ、またはタッチスクリーンを指3本でタップすると表示されます。

2. ≡をタップします。

エネルギーモニター

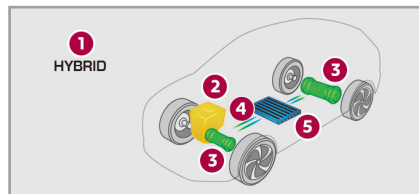

- ①：選択中のドライブモード
- ②：ガソリンエンジン
- ③：フロント／リア電動モーター
- ④：エネルギーの流れ
- ⑤：リチウムイオンバッテリーの残量

エネルギーモニターの画面は、**エネルギーモニター**をタップすると表示されず。

エネルギーモニターでは、プラグインハイブリッドシステムの駆動状況やリチウムイオンバッテリーの電力の回収状況を確認できます。

エネルギーモニターは、エネルギーの流れに応じて、次のような点灯色で表示されます。エネルギーの流れがないときは表示されません。

青色：リチウムイオンバッテリーの電力を消費しています。

橙色：ガソリンエンジンの動力を使用しています。

緑色：回生ブレーキにより、リチウムイオンバッテリーを充電しています。



リチウムイオンバッテリーの残量⑤は、電力の残量に応じて目盛りが変化します。

燃費履歴

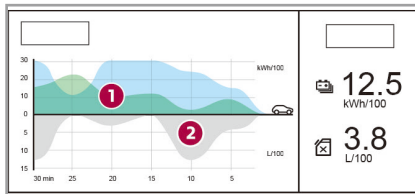

燃費履歴の画面は、**燃費履歴**をタップすると表示されます。

燃費履歴では、時間（過去30分間／過去60分間／過去180分間）あたりのプラグインハイブリッドシステムの電費／燃費の推移を確認できます。

グラフ上半分①の青色の曲線：走行などにより消費したリチウムイオンバッテリーの電力量を電費（kWh/100km：100km走行するのに必要な電力量（キロワット時：kWh））で表します。

グラフ上半分①の緑色の曲線：回生ブレーキにより回収した電力量を電費（kWh/100km）で表します。

グラフ下半分②の白色の曲線：ガソリンエンジンの燃費（L/100km：100km走行するのに必要な燃料の量（リットル））を表します。



- 燃費履歴のグラフ右側には、現在の平均電費（kWh/100km）／平均燃費（L/100km）が表示されます。
- 燃費履歴のグラフ右側にあるアイコン（30／60／180）をタップすると、それぞれ、過去30分間、過去60分間、過去180分間の燃費履歴を切り替えて表示することができます。
- 電費／燃費の単位は切り替えることができます。電費／燃費の単位の切り替えの詳細は、P.5-24の「単位の設定」項を参照してください。

充電予約

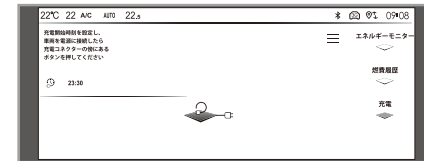

通常は普通充電ポートに充電コネクタを差し込むとすぐにリチウムイオンバッテリーの充電を開始しますが、充電の開始時刻をあらかじめ設定しておくことで、お好みの時間帯にリチウムイオンバッテリーの充電を開始することができます。

充電の開始時刻は、次の操作で設定を行います。

1. **充電**をタップします。
2. 時刻表示をタップします。
3. 画面を上下にスワイプして充電開始時刻を選択します。
4. **適用する**をタップします。
5. **ENGINE START/STOP**スイッチをオフにします。

室内装置の使いかた

- シフトポジションが**P**になっていること、パーキングブレーキがかかっていることを確認します。
- 充電ポートリッドを開きます。
- 普通充電ポートにゴミやほこりなどの異物が付着していないか確認します。
- 充電コネクタを普通充電ポートにカチッと音がするまで差し込みます。
- 充電が開始されたことを確認します。
-  普通充電ポートにある充電予約ボタンを長く押します。
- 充電予約がセットされると、充電インジケータが青色に点灯します（しばらくすると消灯します）。



- 充電予約をセットした後、充電予約ボタンを再度長く押すと充電予約が解除されます。
- 設定した充電開始時刻に充電を開始するには、車両を充電器やコンセントに接続し、充電できる状態にしておく必要があります。充電のしかたの詳細は、P.7-27の「リチウムイオンバッテリーの充電」項を参照してください。
- リチウムイオンバッテリーが満充電に近い場合、充電予約が作動しない場合があります。
- 充電予約はMYDSアプリのE-TENSEリモートコントロールでも設定できます。E-TENSEリモートコントロールの詳細は、P.5-31の「E-TENSEリモートコントロール」項を参照してください。

E-TENSE リモートコントロール

E-TENSE リモートコントロールは、MYDS アプリで利用できる PHEV オナー向けの機能です。MYDS アプリ上で車の充電状態のチェックや、充電予約、プリコンディショニングのスケジュール設定を行うことができ、より快適なカーライフのサポートをします。

E-TENSE リモートコントロールのご利用開始のしかたや詳しい操作方法は、DS サービスストア (<https://services-store.dsautomobiles.jp/>) をご確認ください。



- MYDS アプリは、Android スマートフォンの場合は Google Play™ で、iPhone の場合は App Store からダウンロードできます。
- Android、Google Play および Google Play ロゴは、Google LLC. の商標です。
- App Store は Apple Inc. のサービスマークです。
- MYDS アプリの使用にはデータ通信料がかかります。
- E-TENSE リモートコントロールのご利用前に、タッチスクリーンのプライバシー設定を**車両情報と位置情報を共有する**にしてください。プライバシー設定の詳細は、P.8-52の「プライバシー設定」項を参照してください。



- E-TENSE リモートコントロールの作動や設定などの操作は、スマートフォンおよび車両がモバイルネットワークの通信圏内にあることが必要です。また、リチウムイオンバッテリーに一定以上の残量が必要です。バッテリー残量が一定以上ないと、作動しない場合があります。
- モバイルネットワークの通信環境によっては機能を使用できないことがあります。また、タイムラグが発生することがあります。
- 一度設定のリクエストを送信してから続けて次のリクエストを送信する場合は、前回送信したリクエストが実行されたことを確認してから次のリクエストを送信してください。また、前回のリクエストが実行されてから60秒以上経過した場合は、車両がスリープ（ドライブセレクターレバーのP表示が消灯）した後約30秒待ってから次のリクエストを送信してください。60秒経過後すぐに送信すると、エラーが発生することがあります。



●車両が一週間程度使用されていないとE-TENSEリモートコントロールが作動しない場合があります。一定時間車両を走行させ、ハイブリッドシステムを停止してからしばらくすると再度機能を利用できるようになります。

●MYDSアプリやDSサービスストア (<https://services-store.dsautomobiles.jp/>) についての詳細は、当社販売店またはDSコール(0120-92-6813 9:00-19:00年中無休)にお問い合わせください。

●充電予約について

充電の開始時刻をあらかじめ設定しておくことで、お好みの時間帯にリチウムイオンバッテリーの充電を開始することができます。

電力量料金がお得な時間帯に充電をスタートさせることで、充電にかかる電気料金を安く抑えられる場合があります。



●設定した予約時刻に充電を開始するには、車両を充電器やコンセントに接続し、充電できる状態にしておく必要があります。充電のしかたの詳細は、P.7-27の「リチウムイオンバッテリーの充電」項を参照してください。

●リチウムイオンバッテリーが満充電に近い場合、充電予約が作動しない場合があります。

●充電予約はタッチスクリーンでも設定できます。充電予約の詳細は、P.5-29の「充電予約」項を参照してください。

●プリコンディショニングについて

お出かけ予定時刻を設定しておくことで、お出かけ前にエアコンを作動させて車室内を快適な温度にしておくことができます。

車両を充電器やコンセントに接続しておけば、コンセントや充電器から供給される電力でエアコンを作動させるため、リチウムイオンバッテリーの消費を抑えることができます。

プリコンディショニングを作動させるには、以下の条件を満たしている必要があります。

- ・ENGINE START/STOPスイッチがオフになっている
- ・車が施錠されている
- ・車両が充電器やコンセントに接続されていない場合は、リチウムイオンバッテリーの残量が20%以上ある
- ・車両が充電器やコンセントに接続されている場合は、リチウムイオンバッテリーの残量が80%以上ある（リチウムイオンバッテリーの残量が80%以下の場合は、リチウムイオンバッテリーの充電が優先され、プリコンディショニングが作動しないことがあります）

 **警告**

お子さまや介護の必要な方、ペットを車室内に残さないでください。プリコンディショニングを設定していても、システムの自動停止などの理由で車内が高温または低温になることがあり、重大な障害におよぶか、最悪の場合死亡につながるおそれがあります。

 **MEMO**

- E-TENSEリモートコントロールによるプリコンディショニングの作動スケジュール設定は、設定時刻の45分前までに完了させてください。例えば7時45分にエアコンを作動させたい場合は、7時前までに設定を完了しないとエアコンは作動しません。
- プリコンディショニングはタッチスクリーンでも設定できます。プリコンディショニングの詳細は、P.5-11の「プリコンディショニング」項を参照してください。

ルームランプ

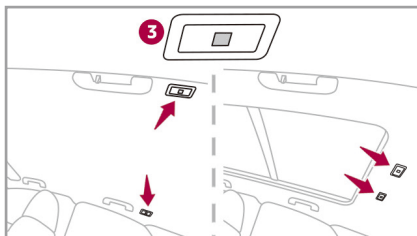
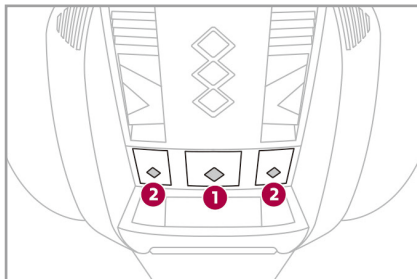

- ①：フロントルームランプ
- ②：フロントマップランプ
- ③：リアマップランプ

● フロントルームランプ

フロントルームランプ①は、次の状況で点灯します。

- ・ドアのロックを解除したとき
- ・ENGINE START/STOPスイッチをオフにしたとき
- ・ドアが開いたとき
- ・車外からスマートキーが操作されたとき
- ・フロントルームランプにタッチしたとき

また、次の状況では消灯します。

- ・ドアをロックしたとき
- ・ENGINE START/STOPスイッチをオフにして30秒後
- ・ENGINE START/STOPスイッチをアクセサリポジションにしたとき
- ・ハイブリッドシステムを始動したとき
- ・最後のドアが閉まって30秒後
- ・ハイブリッドシステムが始動している状態のときは、ドアを閉じたとき
- ・フロントルームランプにタッチしたとき



フロントルームランプに長くタッチしてオフにすると、**OFF**表示灯が点灯し、消灯したままになります。ただし、フロントルームランプにタッチすると点灯します。

*仕様により異なります。





● フロントマップランプ／ リアマップランプ

フロントルームランプに連動して点灯／消灯します。また、ENGINE START/STOPスイッチがアクセサリポジションのとき、またはハイブリッドシステムが始動している状態のとき、フロントマップランプ②／リアマップランプ③にタッチすると点灯／消灯します。

● アンビエンスイルミネーション*

アンビエンスイルミネーションは、オン／オフ、明るさの調整、カラーの選択ができます。

アンビエンスイルミネーションの設定を行うには、まず次のように操作してください。

1.  をタップします。
 は、ダッシュボードのアイコン
 をタップしてから画面を左右に
スワイプしたいいずれかのホームペー
ジ、またはタッチスクリーンを指3
本でタップすると表示されます。
2.  をタップします。

オン／オフと明るさの調整

1. 明るさをタップします。
2. アンビエンスライトをタップしてオン／オフします。
3. 明るさのカーソルを動かすか、バーをタップして明るさを調整します。



明るさの調整はアンビエンスイルミネーションがオンのときのみ行えます。

カラーの選択

1. カスタマイズをタップします。
2. アンビエンスライトの色をタップします。
3. 希望の色をタップして選択します。

インテリア

●各部の名称

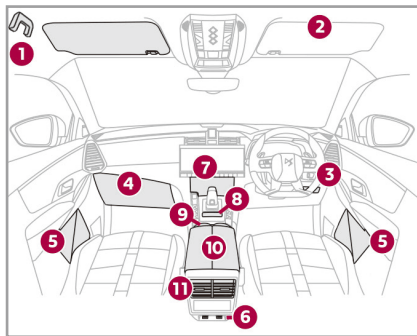

- ①：グリップハンドル
- ②：サンバイザー
- ③：小物入れ*
- ④：グローブボックス
- ⑤：ドアポケット
- ⑥：USBポート*
- ⑦：小物入れ* / ワイヤレス充電器* / 12V電源ソケット（最大使用電力：120W） / USBポート
- ⑧：小物入れ
- ⑨：カップホルダー
- ⑩：フロントアームレスト（小物入れ）
- ⑪：小物入れ* / 後席用吹き出し口

⚠ 注意

ウィンドウガラスに取り付けたアクセサリーの吸盤、ダッシュボードの上に置いた芳香剤の容器、ペットボトルやメガネなどを車内に放置しないでください。レンズの曇きをして、火災など、思わぬ事故の原因となります。また、内装を傷める原因となります。

●アナログ時計*

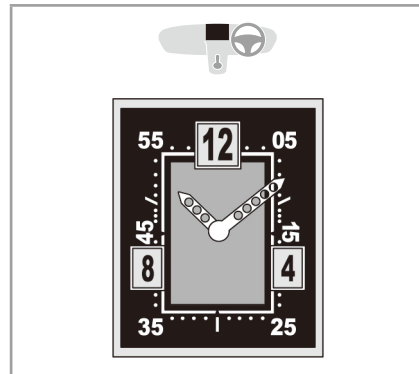

ENGINE START/STOPスイッチをアクセサリーポジションにする、またはハイブリッドシステムを始動すると展開します。

アナログ時計はタッチスクリーンと連動しています。タッチスクリーンで設定した時刻に自動的に同期するため、個別の調整は不要です。

注意

アナログ時計を手で格納しないでください。アナログ時計を損傷するおそれがあります。

● サンバイザー

サンバイザーの裏側には、ミラーが備えつけられています。

ENGINE START/STOPスイッチがアクセサリポジションのとき、またはハイブリッドシステムが始動している状態のときにカバーを開けるとライトが点灯します。

通行券などを挟むカードホルダーも備えつけられています。

● グローブボックス

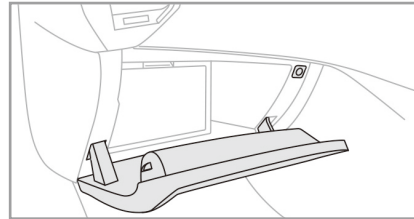

ハンドルを引くと開きます。ENGINE START/STOPスイッチがアクセサリポジションのとき、またはハイブリッドシステムが始動している状態のときに開けると中の照明が点灯します。グローブボックス内には、助手席エアバッグキャンセルスイッチがあります。

⚠ 警告

グローブボックスのふたを開けたまま走行しないでください。急ブレーキ時や衝突時に身体がぶつかり、ケガをすおそれがあります。

● USBポート

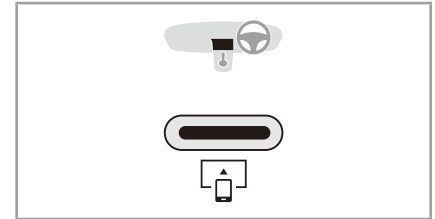

フロントコンソール

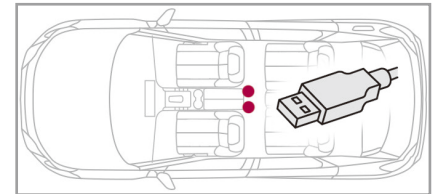

フロントアームレスト後部*



このアイコンで示されたUSBポートは充電専用です。携帯機器を接続すると、接続した機器の充電が行われます。

*仕様により異なります。

室内装置の使いかた



このアイコンで示されたUSBポートでは、さまざまなデバイスをつなげ、保存された音楽を車両スピーカーで楽しむことができます（接続する機器やファイル形式により再生できないものもあります）。ステアリングスイッチおよびタッチスクリーンで再生操作が行えます。USBポートを使用すると、接続したデバイスが自動的に検出されます。

また、Apple CarPlay / Android Autoに対応したスマートフォンは、USBで接続してアプリをタッチスクリーンに表示することができます。



- フロントコンソールのUSBポートは、フラップの手前側中心部を押して開けるとアクセスできます。
- この車両にはUSB Type-AおよびUSB Type-CのUSBポートが装備されています。
- USBポートへ接続すると、自動的に接続した機器の充電が行われます。
- 充電専用のUSBポートに接続した携帯機器に保存された音楽は車両スピーカーから再生することはできません。
- 使用電力が規定容量を超える機器を使用するとメッセージが表示されることがあります。

● 12V 電源ソケット



12V電源（最大使用電力：120W）を使用する際は、カバーを持ち上げてはし、適切なアダプターを接続します。



- フロントコンソールの12V電源ソケットは、フラップの手前側中心部を押して開けるとアクセスできます。
- 12V電源ソケットを使用するときは、最大使用電力を守ってください。規定容量を超える電気製品を使用すると、車両ヒューズが切れることがあります。
- 接続する機器によっては、車に適合しなかったり正常な作動を妨げる可能性があります。

●ワイヤレス充電器*



ワイヤレス充電器は、ワイヤレスパワーコンソーシアム（WPC）によるワイヤレス充電規格Qiに適合したスマートフォンなどの携帯機器を、Qiマークのある充電エリアに置くだけで充電することができます。



- ワイヤレス充電器は、フラップの手前側中心部を押して開けるとアクセスできます。
- 「Qi（チー）」は、Wireless Power Consortiumの登録商標です。

充電



ハイブリッドシステムが始動している状態のときに携帯機器の充電面を下にして、充電エリアの中心付近に置くと、表示灯が緑色に点灯し、充電が開始されます。充電が完了すると、表示灯が消灯します。



- 携帯機器の充電を開始する前に、充電エリアに異物がないか確認してください。
- 携帯機器の充電は、1度につき1つの機器のみ可能です。
- ドアを開けたり**ENGINE START/STOP**スイッチの操作を行うと一時的に充電が停止することがあります。

表示灯



消灯しているとき

- ・ハイブリッドシステムが停止しています
- ・充電が完了しています
- ・充電エリアに携帯機器がありません

緑色に点灯しているとき

- ・携帯機器を検出しています
- ・充電中です

橙色に点滅しているとき

- ・携帯機器と充電エリアの間に異物があります
- ・携帯機器が充電エリアの中心からずれました

橙色に点灯しているとき

- ・携帯機器に異常があります
- ・携帯機器の温度が上昇しました
- ・ワイヤレス充電器が故障しました

*仕様により異なります。



- 表示灯が橙色に点滅したら、携帯機器と充電エリアの間にある異物を取り除くか、携帯機器を充電エリアの中心付近に置き直してください。
- 表示灯が橙色に点灯したら、一旦充電を停止し、しばらくしてから充電を開始してください。解決しない場合は、当社指定サービス工場にご連絡ください。

警告

- 安全上の理由から、携帯機器を充電する場合、車両を停止した状態で操作してください。
- ワイヤレス充電器が心臓ペースメーカーなど医療用機器に影響をおよぼすおそれがあります。事前に医療用機器メーカーなどに確認してください。

警告

- 機器の故障や火災を防ぐために、次のことをお守りください。
 - ・携帯機器と充電エリアの間に金属製のものを挟まないでください。
 - ・充電エリアにものを置かないでください。
 - ・強い衝撃を与えないでください。
 - ・分解や改造をしないでください。
 - ・指定の携帯機器以外は使用しないでください。
 - ・磁気を帯びたものを近付けないでください。
 - ・充電エリアが汚れた状態で充電しないでください。
 - ・充電エリアを水などで濡らさないでください。

注意

携帯機器の充電中は、充電エリアの付近にコインやスマートキーなどの金属製のものを置かないでください。発熱により機器が故障するおそれがあります。



- 充電中は携帯機器の温度が上がることがありますが、異常ではありません。
- 携帯機器にカバーやアクセサリを取り付けた状態で充電しないでください。カバーやアクセサリの種類によっては、充電できないことがあります。
- 近くに強い電波を発する設備があるときは充電できないことがあります。
- 携帯機器の種類により充電できないことがあります。
- 携帯機器の取扱説明書も参照してください。

*仕様により異なります。

●小物入れ*

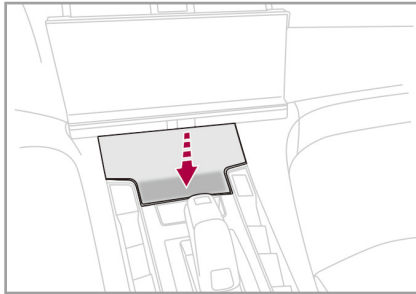

フラップの手前側中心部を押すと小物入れが開きます。

●フロントアームレスト

開けかた

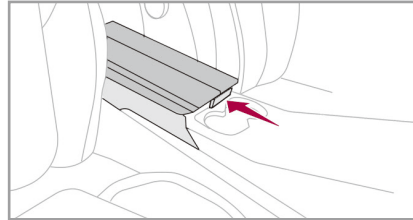

アームレストのボタンを押すとカバーが開きます。

ENGINE START/STOPスイッチがアクセサリポジションのとき、またはハイブリッドシステムが始動している状態のときに開けると中の照明が点灯します。*

閉じかた

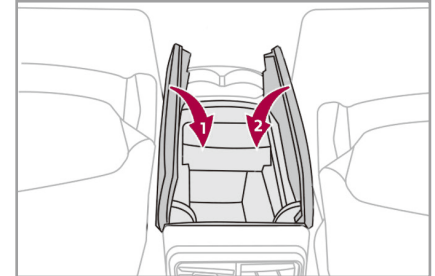

①と②をたたくでアームレストのカバーを閉じます。

室内装置の使いかた

● リアアームレスト*

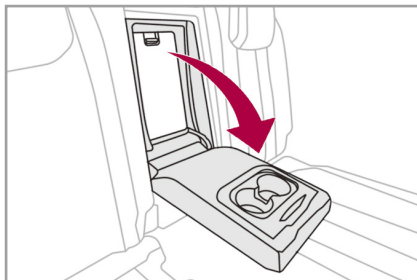

アームレストを手前に引き下ろします。
カップホルダーが付いています。

● スキーフラップ*



1. リアアームレストを倒します。
2. ハンドルを下に引きます。
3. フラップを下げます。
4. ラゲッジルーム側から荷物を入れます。



使用しないときはスキーフラップを閉じてください。

● ベンチレーショングリル*

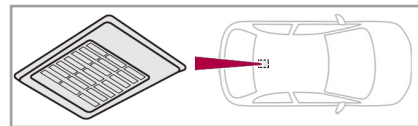

室内側ルーフの後部には、アンテナの冷却用にベンチレーショングリルが装備されています。**ENGINE START/STOP**スイッチがアクセサリポジションのとき、またはハイブリッドシステムが始動している状態のとき、ベンチレーション機能が作動中にノイズが発生することがありますが異常ではありません。

*仕様により異なります。

ラゲッジルーム

●各部の名称

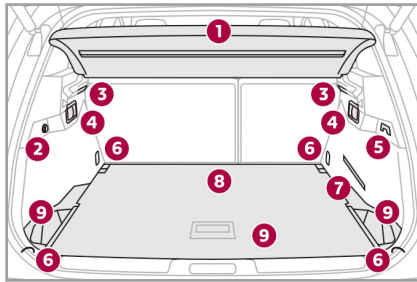

- ①：リアパーセルシェルフ
- ②：12V電源ソケット（最大使用電力：120W）*
- ③：ラゲッジルームランプ
- ④：リアシート折りたたみレバー
- ⑤：フック
- ⑥：固定リング
- ⑦：固定ストラップ
- ⑧：2ポジションラゲッジフロアボード*
／ラゲッジルームマット
- ⑨：収納スペース

⚠警告

ラゲッジルームに荷物を積む際には、しっかりと荷物を固定してください。固定されていないと荷物が突然動き、走行に影響をおよぼしたり、急ブレーキや事故の際に、荷物により乗員がケガをするおそれがあります。

MEMO

固定リングには、アクセサリ品のラゲッジネットなどを使用して荷物を固定することができます。

●リアパーセルシェルフ

リアパーセルシェルフは、テールゲートを開くと同時に持ち上げます。

はずしかた

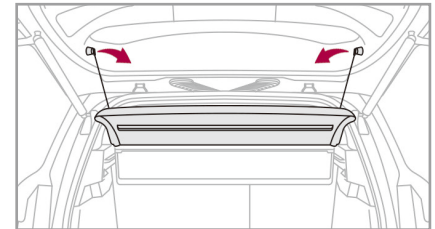

1. 2つのひもをテールゲートからはずします。
2. リアパーセルシェルフを片側ずつ持ち上げてはずします。

取り付けかた

1. リアパーセルシェルフの両端にある固定バーをラゲッジルーム側面のくぼみに合わせ、片側ずつ押し込んで固定します。
2. 2つのひもをテールゲートに取り付けます。

⚠ 警告

リアパーセルシェルフの上には荷物を積まないでください。急ブレーキのときなどに荷物が放り出されて乗員に当たり、思わぬケガや事故につながるおそれがあります。

●2ポジションラゲッジフロアボード*

2ポジションラゲッジフロアボードは、高い位置または低い位置にすることができます。

低い位置にすると、収納スペースを広く使用することができます。

高い位置／低い位置にする

1. 取っ手を引いて2ポジションラゲッジフロアボードを持ち上げます。
2. 高い位置にするときは、2ポジションラゲッジフロアボードをラゲッジルーム前側両端にあるガイドの上側へスライドさせます。低い位置にするときは、ガイドの下側へスライドさせます。



- 最大荷重量は、高い位置で約100kg、低い位置で約150kgです。
- 2ポジションラゲッジフロアボードの位置の変更は、ラゲッジルームに荷物が無い状態で行ってください。

持ち上げた位置で固定する

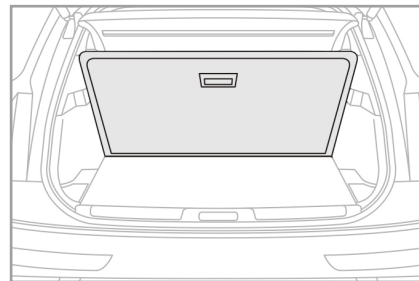

2ポジションラゲッジフロアボードを持ち上げた位置で固定するには、2ポジションラゲッジフロアボードが高い位置にある状態から、取っ手を引いてテールゲート開口部のラゲッジフロアボード固定部より上まで持ち上げます。

*仕様により異なります。

● 収納スペース

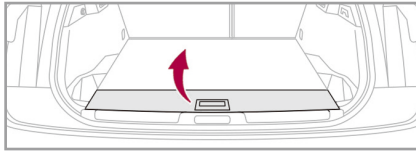

ラゲッジルームマットの下には収納スペースがあります。収納スペースには、パンク修理キットと工具が格納されている専用バッグが入っています。

● 12V電源ソケット（ラゲッジルーム）*

12V電源（最大使用電力：120W）を使用する際は、カバーを持ち上げてはずし、適切なアダプターを接続します。



- 12V電源ソケットを使用するときは、最大使用電力を守ってください。規定容量を超える電気製品を使用すると、車両ヒューズが切れることがあります。
- 接続する機器によっては、車に適合しなかったり正常な作動を妨げる可能性があります。

● ラゲッジルームランプ

テールゲートの開閉に合わせて点灯／消灯します。

点灯時間は、次の状況で変わります。

- ・ ENGINE START/STOPスイッチをオフにして約10分間
- ・ エコノミーモードで約30秒間
- ・ ハイブリッドシステムを始動すると無制限

注意

ラゲッジルームランプに荷物が触れないようにしてください。

第6章 お手入れ・メンテナンス

外装のお手入れ	6-2
内装のお手入れ	6-4
長期間使用しないとき	6-7
エンジンルームの点検	6-8
電球の交換	6-13
ヒューズの交換	6-16
電費／燃費の改善について	6-17
推奨交換時期	6-18
推奨油脂類	6-18
推奨点検時期	6-19

外装のお手入れ

自動車の使用される環境はさまざまで、工場地帯の酸やススを含んだ空気、鉄道沿線の鉄粉、沿岸部の塩分を含んだ風、積雪地帯の融雪剤などは車体に対して腐食、錆といった悪影響を与えます。長期間にわたって車を美しく安全に使用していただくためには、こまめなお手入れをお勧めします。

● 洗車機による洗淨

通常のお手入れは、洗車機による洗淨で十分です。

ただし、ボンネットの合わせ目、ドアの下などは汚れが残ることが多いので、手洗いをお勧めします。

● 手による洗淨（手洗い）

まずホースでたくさん水をかけて、ほこりを落とします。

次にスポンジと適当に薄めたカーシャンプーで車体の上から下へと洗います。

最後に車体の下側をホースで水をかけてきれいにします。

⚠ 警告

洗車をするときは、エンジンルーム内に水をかけないでください。電気部品などに水がかかると、故障や火災などの原因になるおそれがあります。

注意

- 塗装の劣化や車体の腐食や錆を防ぐために、次のような場合は直ちに洗車して汚れを落としてください。
 - ・ 海岸部を走行したあと
 - ・ 積雪地帯で融雪剤などを散布した道路を走行したあと
 - ・ 樹液、花粉、鳥のふん、虫の死がい、コールドタールなどが付着したとき
 - ・ 泥や塩分を含む汚れなどが付着したとき
 - ・ 塗装面にガソリンやベンジンなどの有機溶剤が付着したとき
- 溶剤や研磨剤入り洗剤、ガソリンやオイルなどを使用したり、研磨スポンジなどで強くこすったりしないでください。

注意

- 自走式の洗車機を使用するときは、ドアおよびテールゲートを施錠し、スマートキーを車両周辺の検知エリアから出してください。また、ハンズフリーエレクトリックテールゲート装備車は、自動開閉の機能、およびハンズフリー機能をオフにしてください。
- 洗車場などで高圧洗淨する場合、洗淨ノズルを少なくとも30cm以上ボディ（ドアシール、カメラやセンサー、塗装面が弱くなっている箇所など）から離してご使用ください。
- 寒冷時の洗車は行わないでください。ブレーキに水がかかったり、ブレーキ装置に水が入ったりすると凍結し、走行できなくなるおそれがあります。
- ボディが熱いときや炎天下での洗車は行わないでください。水や洗剤が拭き取る前に蒸発し、ボディにはん点が残ることがあります。

*仕様により異なります。

注意

- ワックスがけは塗装面の汚れを洗車などで取り除き、ボディが乾いてから行ってください。ワックスは容器に記載されている説明に従ってかけてください。
- 炎天下でのワックスがけは行わないでください。必ず塗装面が冷えているときにワックスをかけてください。
- 塗装されていないバンパーなどの樹脂部品やゴム部品、ガラス、ミラーやカメラレンズ部にワックスを使用しないでください。ワックスが付着したら、中性洗剤を薄めて柔らかい布に含ませ拭き取ってください。
- デカール部分には高圧洗浄機を使用しないでください。傷が付いたり、はがれたりするおそれがあります。*
- デカール部分の洗浄は、ホースで25℃～40℃の水をたくさんかけて行ってください。ホースの水はデカールのカット部分へ斜めに当てず、正面からかけてください。*



- 汚れがひどく通常のお手入れでは落とせない場合は、当社指定サービス工場にご相談ください。
- 塗装面の修復は当社指定サービス工場にご相談ください。

内装のお手入れ

●レザー

レザーは、汚したままにしておくと摩耗してもろくなります。水などで汚れたら早めに拭き取ってください。また、定期的にお手入れすることをお勧めします。

清掃は、やわらかい布に石けん液を含ませ、よくしぼって表面を拭きます。その後やわらかい清潔な布で乾拭きします。汚れがひどいときは、市販の皮革用洗剤を使用します。

注意

- 皮革の表面に水分や油汚れが残っている場合は、清掃前に拭き取ってください。
- 皮革の表面を傷つけるおそれのある汚れは、清掃前に水につけて固くしぼった布で取り除いてください。
- ベンジンやガソリンなどの有機溶剤、アルコール、その他の酸性やアルカリ性の溶剤は使用しないでください。
- 漂白剤（ブリーチ）は使用しないでください。

注意

- 皮革用洗剤を使用して清掃するとき、レザー以外の部分に洗剤が付着しないように注意してください。
- 皮革の表面を強くこすらないでください。

●ビニール（インストルメントパネル、ドアトリムパッド、ヘッドライニング）

やわらかい布に温かい石けん液を含ませ、よくしぼって拭きます。

●ディスプレイ（インストルメントパネルやタッチスクリーンなど）

塵やほこりを取り除き、水に浸したやわらかい布を固くしぼってから、軽く拭きます。

注意

- 固いブラシや布、ティッシュ、乾いた布などでディスプレイの表面をこすらないでください。傷をつけるおそれがあります。
- アルコールや消毒液、石けん液などをディスプレイの表面に直接使用しないでください。傷をつけるおそれがあります。

●布地（ダッシュボード、ドアトリムパッド、シートなど）

表面についた塵やほこりなどを、乾いた布、柔らかいブラシ、掃除機などで取り除いてください。定期的にお手入れすることをお勧めします。

また、1年に1回程度、水に浸した清潔な布を固くしぼってから拭きます。そのあと自然乾燥させてから、柔らかい毛ブラシでブラッシングしてください。

注意

- アルコール、アンモニアや、シンナー、ベンジンなどの有機溶剤を使用しないでください。
- スチームクリーナーを使用しないでください。布地がはがれるなど、シートを損傷してしまうおそれがあります。

注意

- シミが付いてしまったらこすらないでください。こするとシミが広がったり、汚れが染み込んでしまうおそれがあります。長時間放置すると落ちにくくなるので、できるだけ早めに取り除いてください。汚れや固形物、水分などをできるだけ取り除いてから、シミの周りから中心に向かって叩くように拭いてください。

MEMO

- 固形物の汚れは、柔らかいブラシや掃除機で取り除いてください。液体汚れは水に浸したマイクロファイバークロスを固くしぼってから拭き、そのあと乾拭きしてください。
- シミ抜きには、汚れの種類によって使用する洗剤などを使い分けてください。
 - ・インクや口紅などの油性の汚れは、中性洗剤を使用してください。
 - ・嘔吐物の汚れは、炭酸水などを使用してください。

MEMO

- ・血液汚れは、シミ部分に小麦粉を振りかけ、乾燥させてから掃除機などで取り除いたあと、少し水に浸した布を固くしぼってから拭いてください。
- ・泥汚れは、乾燥させたあとブラシなどで取り除いてから、少し水に浸した布を固くしぼってから拭いてください。
- ・チョコレートやアイスクリームの汚れは、ぬるま湯を含ませた布を固くしぼって拭いてください。
- ・ジュースなどの甘い飲料の汚れは、ぬるま湯を含ませた布を固くしぼって拭いてください。ぬるま湯で落ちない場合は、レモン汁を使用してください。
- ・ヘアジェル、コーヒー、トマトソース、ピネガーなどの汚れは、ぬるま湯とレモン汁を使用してください。

お手入れ・メンテナンス

●アルカンタラ®

表面についた塵やほこりなどを、乾いた布、柔らかいブラシ、掃除機などで取り除いてください。そのあと、ぬるま湯に浸した綿などの柔らかい清潔な布を固くしぼってから拭いてください。定期的にお手入れすることをお勧めします。

注意

- アルカンタラ®は表面を強くこすると傷が付いたり変色の原因となります。
- プリントクロスや吸水紙でアルカンタラ®を拭かないでください。
- スチームクリーナーを使用しないでください。

●シートベルト

石けん水をつけた固くしぼった布で、ベルト部分だけを拭きます。清掃時は、金属部分に水が付かないようにしてください。当社販売店では、シートベルトに使用できるクリーニング製品を取り扱っていません。

●ウィンドウガラス、ミラー

市販のガラス専用クリーナーで洗浄してください。

●フロアマット、カーペット

車外に取りはずし、ほこりや砂を十分に落として内装用洗剤で洗ってください。

⚠警告

車内を清掃するときは、ホースで水をかけたり、高圧洗浄機などを使用しないでください。また、洗剤などの液体をこぼさないでください。電気部品などにかかる、故障や火災につながるおそれがあります。

長期間使用しないとき

車を長期間使用しないときは、保管中の故障を防ぐために以下の保守を行ってください。

● 保管前に行うこと

- ・タイヤのフラットスポット（変形）を防ぐために、タイヤ空気圧を規準より30～50%ぐらい上げてください。
- ・リチウムイオンバッテリー残量が20%から40%あることを確認してください。
- ・充電コネクタは普通充電ポートからはずした状態にしておいてください。
- ・外気温が極端に高い場所や低い場所で車両を保管しないでください。外気温が-10℃以下、+30℃以上にならない場所に保管してください。
- ・12Vバッテリーの端子をはずしてください。12Vバッテリーの端子のはずしかたの詳細は、P.7-9の「ケーブルのはずしかた／接続のしかた」項を参照してください。
- ・必要に応じて、ボディーカバーをかけてください。

● 保管中に行うこと

- ・1ヶ月に1回程度、12Vバッテリーの端子を接続し、ハイブリッドシステムを始動して数分～数十分そのままの状態に12Vバッテリーを充電してください。
- ・3ヶ月に1回程度、リチウムイオンバッテリーを充電してリチウムイオンバッテリーの残量が極端に低い状態にならないようにしてください。
リチウムイオンバッテリーを充電するときは、12Vバッテリーが接続されていること、12Vバッテリーがバッテリー上がりを起こしていないことを確認してください。

エンジンルームの点検

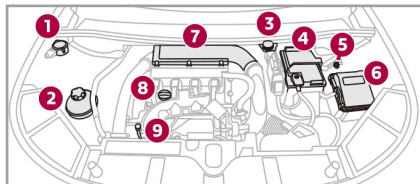

- ①：ウィンドウウォッシャー液タンク
- ②：クーラント（冷却水）タンク
- ③：ブレーキフルードタンク
- ④：12Vバッテリー
- ⑤：アースポイント（-）
- ⑥：ヒューズボックス
- ⑦：エアフィルター
- ⑧：エンジンオイル注入口
- ⑨：エンジンオイルレベルゲージ

⚠ 警告

- エンジンルームから蒸気や冷却水が噴き出ている場合は、ボンネットを開けないでください。やけどやケガを負うおそれがあります。
- 作業手順がわからない場合や、必要な工具が不足していたり工具の使用方法がわからない場合は、作業を行わないでください。
- ハイブリッドシステムが始動している状態のとき、エアコン（プリコンディショニングを含む）が作動しているとき、リチウムイオンバッテリーを充電しているとき、充電予約がセットされているときなど車両が充電器やコンセントに接続されているときは、エンジンルーム内の点検を行わないでください。ハイブリッドシステムが作動していると、感電するおそれがあり、重大な傷害におよぶか、最悪の場合死亡につながるおそれがあります。

⚠ 警告

- エンジンルーム内の点検をする前に、ハイブリッドシステムが冷えていることを確かめてください。走行直後や**ENGINE START/STOP**スイッチをオフにした後は、エンジンや電動モーターなどが高温になっていることがあります。
- ハイブリッドシステムが熱いときは、**ENGINE START/STOP**スイッチがオフになっていてもファンが回りだして、思わぬケガをすることがあります。
- エンジンルーム内の点検をする前に、次のことを確認してください。ハイブリッドシステムが始動している状態のときは、ガソリンエンジンが自動的に始動したり、ファンが回りだすことがあり、作動中の部品に巻き込まれるなどして重大な傷害を受けるおそれがあります。
 - **ENGINE START/STOP** スイッチをオフにしてハイブリッドシステムを停止した
 - インstrumentパネルが消灯した

⚠ 警告

- **READY** インジケーターが消灯した
- シフトポジションが**P**になっている
- パーキングブレーキがかかっている
- **ENGINE START/STOP** スイッチをオフにしてから約4分経過した
- スマートキーを車外に出した
- 普通充電ポートに充電コネクタが接続されていない



- ハイブリッドシステムの点検や整備は当社指定サービス工場にお申し付けください。ハイブリッドシステムは最大約400Vの高電圧システムです。誤った取り扱いをすると、重大な傷害におよぶか死亡につながるおそれがあります。

⚠ 警告

- エンジンルーム内のサーキットブレーカーは絶対に触らないでください。サーキットブレーカーは、当社指定サービス工場での車両の修理や点検時、事故や火災などの消防出動時に、リチウムイオンバッテリーの高電圧回路を遮断するために使用します。
- 熱くなっているエンジンルーム内の部品には触れないでください。また、熱くなっているエンジンルーム内の部品の上に、オイルなどの液体をこぼさないでください。やけどや火災のおそれがあります。

⚠ 注意

エンジンルームのカバー類を取りはずすときは、止めているクリップを損傷しないように注意してください。また、取り付けるときにも注意して取り付けてください。

カバーがしっかりと取り付けられていないと、走行中にはずれて可動部に巻き込まれるなどして、故障や事故の原因になることがあります。

注意

エンジンルームへの高圧洗浄は、電子機器への影響を避けるためにも絶対におやめください。

お手入れ・メンテナンス

● エンジンオイル

点検

1. 車を水平な場所に停めます。
2. ハイブリッドシステムを停止して30分以上経過してからオイルレベルゲージを抜き取り、布でオイルを拭き取ります。
3. 元の穴にしっかりと差し込み、再び静かに抜いてゲージに付いたオイルで油量を調べます。

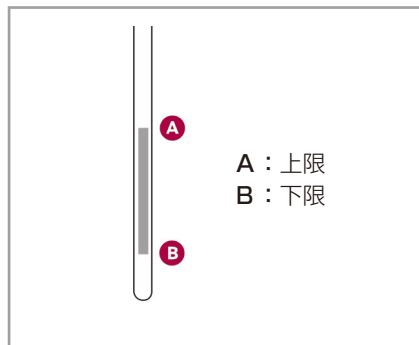

A : 上限
B : 下限

レベルゲージに付着したオイルの汚れ具合も点検します。オイルはエンジンの回転によって消費されますので、次のオイル交換までの間にオイルを補充しなければいけないことがあります。走行5000kmごとにオイルレベルを点検し、必要に応じて補充してください。オイルの消費量が急に増えたり、汚れがひどくなったときは、当社指定サービス工場で点検を受けてください。

注意

遠方へのお出かけ前だけでなく、日頃からエンジンオイルの点検をしてください。

補給

補充する前に、オイルレベルゲージを抜き取っておきます。オイルレベルが上限を越えないようにしてください。補充が完了したあとは、キャップの閉め忘れに注意してください。

交換

交換頻度は、この章の「推奨交換時期」をご覧ください。

ただし、市街地や山岳地の走行が多いときには、オイル交換を早めに行います。

⚠ 注意

- エンジンを正常な作動状態に保つため、エンジンオイルに添加剤を入れることは避けてください。
- オイルの交換の際は、騒音や排気ガス規制を遵守するためにも、当社純正部品のご使用をお勧めします。

オイルフィルター

交換頻度は、この章の「推奨交換時期」をご覧ください。

交換するオイルフィルターは、当社の純正部品をご使用ください。

● ブレーキフルード

点検

ブレーキフルードの量は、タンクのMAXレベル付近にあれば適正です。定期的に量を確認してください。

交換

ブレーキフルードは、時間がたつと吸湿し耐熱温度が低く（ベーパーロックが起こりやすく）なりますので、定期的に交換してください。

交換頻度は、この章の「推奨交換時期」をご覧ください。

⚠ 警告

ブレーキフルードが肌に直接接触するのは避けてください。腐食性が強く、健康に害をおよぼすことがあります。

注意

ブレーキフルードは車の塗装面を傷めますので、付着した際にはすぐに水で洗い流してください。



ブレーキフルードの交換をしたら、タンクのキャップの汚れを落としてから取り付けてください。

● 冷却水（クーラント）

点検

点検は、ハイブリッドシステムを停止してから1時間以上経過して、冷却水が冷えていることを確認してから行ってください。冷却水が少ないときは、冷却水を補給します。冷却水の減りが著しいときは、当社指定サービス工場で点検を受けてください。

冷却水の補給には、当社純正クーラントを希釈して使用してください。

⚠ 警告

ラジエター内の圧力が低下する前にキャップをはずすと、高温の冷却水が噴出しやけどの原因になります。



冷却水の補給は当社指定サービス工場にお申し付けください。

交換

交換頻度は、この章の「推奨交換時期」をご覧ください。

お手入れ・メンテナンス

●ウォッシャー液

タンク内のウォッシャー液が少ないときは、当社の推奨品で補給してください。

●12Vバッテリー

特に寒冷地の使用では、冬になる前に当社指定サービス工場でのチェックをご依頼ください。

●エアフィルター、室内フィルター

交換頻度は、この章の「推奨交換時期」をご覧ください。

市街地やほこりが多いところでの走行が多いときは、早めに交換してください。交換はお近くの当社指定サービス工場にご依頼ください。

●ブレーキパッド

ブレーキパッドは運転の状況により消耗の度合いが変わります。定期的に点検を受けてください。ブレーキパッドが摩耗するとブレーキフルードのレベルも下がります。

●ブレーキディスク

ブレーキディスクは消耗部品です。当社指定サービス工場での定期的な点検を受けてください。

●エレクトリックパーキング ブレーキ

交換の必要はありませんが、異常が発生した場合は、当社指定サービス工場にご連絡ください。

●オートマチックトランス ミッションフルード (ATF)

交換の必要はありません。

⚠ 注意

環境汚染防止のために、使用済みのエンジンオイルやブレーキフルードなどは、絶対に地面や下水に廃棄しないでください。

注意

車のパフォーマンスを最大に引き出すためには、パワーステアリングやブレーキシステム同様、当社が指定する部品を使用することが重要です。

電球の交換

⚠ 警告

- 作業手順がわからない場合や、必要な工具が不足していたり工具の使用方法がわからない場合は、作業を行わないでください。
- 電気回路を改造しないでください。
- LEDランプに触らないでください。感電し重大な傷害におよぶか死亡につながるおそれがあります。
- 点灯中のLEDヘッドランプを至近距離から直視しないでください。LEDヘッドライトは強い光を照射するため、失明などの重大な傷害につながるおそれがあります。



⚠ 注意

- 必ずハイブリッドシステムを停止し、ランプを消灯してください。また、電球の表面が冷えてから交換してください。消灯直後は電球の表面が高温になっているため、やけどをするおそれがあります。
- ハイブリッドシステム停止後の排気管は高温になるため、バルブを交換するときは排気管に触れないようにしてください。やけどをするおそれがあります。

注意

- 交換する電球には、油などの汚れを付けないでください。電球は、きれいな乾いた布で持ち、指紋などを付着させないでください。
- ヘッドランプの透明レンズはプラスチック製です。溶剤を使用したり、粗い布などで強くこすらないでください。
- 高圧洗車機を使用するときは、ヘッドランプ付近に長時間当てないでください。塗装がはがれるおそれがあります。

注意

- 交換作業中に電気配線を切断しないように注意してください。
- 電球の交換の際は、必ず同じ規格の新しい電球を使用してください。また、左右同時に交換してください。
- 色付きバルブは、同じ規格の同じ色の電球を使用してください。



- インストルメントパネルのウィンカー表示灯の点滅が早くなったときは、点滅が早い方の方向指示灯の電球切れが考えられます。
- 低温高湿度のときなど、ヘッドランプの透明レンズの内側が曇ることがありますが、異常ではありません。ライトが点灯すると、数分で消滅します。

お手入れ・メンテナンス

●ヘッドランプ

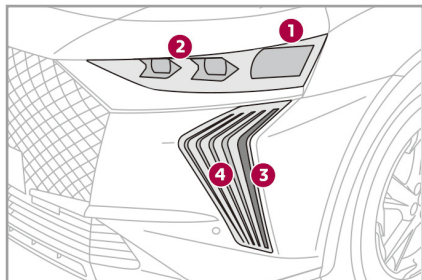

DSピクセルLEDビジョン3.0装着車

- ①：ロービーム／ハイビームヘッドランプ (LED)
- ②：ロービームヘッドランプ (LED)
- ③：方向指示器／デイトムランニングランプ／ポジションランプ (LED)
- ④：デイトムランニングランプ／ポジションランプ (LED)

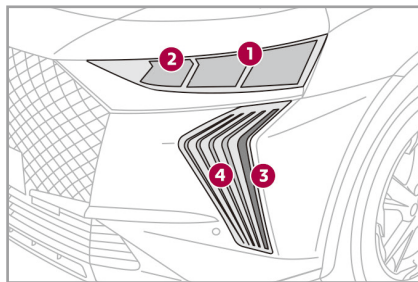

LEDヘッドライト装着車

- ①：ロービームヘッドランプ (LED)
- ②：ハイビームヘッドランプ (LED)
- ③：方向指示器／デイトムランニングランプ／ポジションランプ (LED)
- ④：デイトムランニングランプ／ポジションランプ (LED)



- ヘッドランプ類の交換は当社指定サービス工場にお申し付けください。
- 仕様により、ヘッドランプの各ランプの位置が異なる場合があります。

● テールランプ

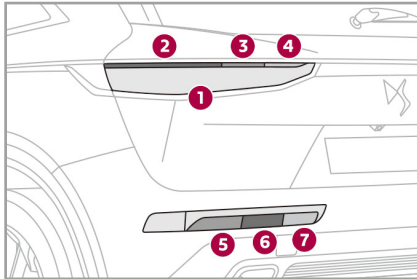

メインランプ

- ①：ポジションランプ（LED）
- ②：方向指示器（LED）
- ③：ストップランプ（LED）
- ④：リバーランプ（LED）

セカンダリーランプ

- ⑤：ストップランプ／ポジションランプ
（P21 / 5 W）
- ⑥：方向指示器（P21 W）
- ⑦：リアフォグランプ（W16 W）



- テールランプ類の交換は当社指定サービス工場にお申し付けください。
- 仕様により、テールランプの各ランプの位置が異なる場合があります。

● エクステリアサイドランプ／ルームランプ／マップランプ／ラゲッジルームランプなどその他のランプ類

エクステリアサイドランプ／ルームランプ／マップランプ／ラゲッジルームランプなど、その他のランプの交換は当社指定サービス工場にお申し付けください。

ヒューズの交換

ヒューズの交換は、当社指定サービス工場にご相談ください。

注意

- 車の電気回路は、出荷時に装着されている装備に合わせて設計、製作されています。推奨していないアクセサリーの取り付け、アクセサリーの不適切な取り付け、ワイヤーハーネスの加工などは、他の電装品の正常な作動を妨げたり火災の原因となることがあります。
- 当社では、当社が供給や推奨していない、10mA以上の電流を消費するアクセサリーの取り付けや、当社の指示に従わない装着方法によって発生した車、および機器の不具合の修理については、その費用を負担いたしません。
- エンジンルームの30A以上の大容量ヒューズは、車の電装システムを二重に保護しています。これに関わる作業は、当社指定サービス工場にお任せください。

注意

- アクセサリーその他の電気製品の取り付けは、当社指定サービス工場にご依頼ください。

電費／燃費の改善について

電費／燃費は、車の設計だけではなく、車の状態や運転方法によって大きく影響を受けます。車を最良の状態に保ち電費／燃費をよくするためにも、定期的に点検整備を行ってください。

●ハイブリッドシステムのコンディション

主要部品については、少なくとも年に1回は点検を受けてください。

●エアフィルター

フィルターがつまるとエンジンの効率が悪化します。ほこりの多い環境や市街地での走行が多いときは、こまめに点検を受けてください。

●手荷物など

ラゲッジルームに不用な手荷物などが積みっぱなしになっていると、車両重量が増加して、電費／燃費の悪化につながります。

ルーフキャリアやスキーキャリアなどのアクセサリは、風の抵抗を受けて電費／燃費を悪化させます。

必要がなくなったらすみやかに取りはずしてください。

●タイヤ

交換するときは、現車と同一サイズで当社が推奨する銘柄、グレードのタイヤを使用してください。

また、タイヤ空気圧が低すぎるとより多くの電力／燃料が消費されます。適切なタイヤ空気圧に調整して走行してください。

●運転方法

走行前にあらかじめプリコンディショニングを作動させ、車室内を適切な温度にしておくことで、走行を始めてからの消費電力を抑えることができます。

運転時は急発進、急加速をするとより多くの電力／燃料を消費します。パワーインジケータを確認しながら走行することで、電力／燃料の消費を抑えた走行ができます。また、走行中は一定のスピードを保つようにしてください。走行速度が上がると電費／燃費も悪化します。法定速度を遵守して、スムーズな運転を心がけてください。減速時には回生ブレーキを使用してゆるやかに減速することで、発生する電力をより多く回収することができます。

あらかじめ走行経路を考慮して、無駄な走行をなくしましょう。特に上り坂の走行は走行可能距離に大きな影響を与えます。上り坂の少ない走行経路を選択するなどして、電力／燃料の消費を抑えるようにしましょう。

エアコンは冷やし過ぎたり暖め過ぎたりしないように、控えめな温度に設定してください。また、必要のないときはこまめにエアコンをオフにして余分な電力／燃料の消費を抑えるようにしましょう。

お手入れ・メンテナンス

推奨交換時期

車の使用頻度が高いとき、市街地や高温環境下での使用が多いときは、メンテナンス時期を早めるようにしてください。

エンジンオイル	1年または10,000kmごと
オイルフィルター	1年または10,000kmごと
ブレーキフルード	2年ごと
エアフィルターエレメント	4年または20,000kmごと
スパークプラグ	4年または20,000kmごと
室内フィルター	1年または10,000kmごと
補機ドライブベルト	6年または80,000kmごと
クーラント	10年または180,000kmごと

●エンジンオイルについて

上記の交換時期は、推奨する化学合成ベースのエンジンオイル（例：TOTAL QUARTZ INEO FIRST OW-30）を使用した場合です。

当社の規格により推奨されるオイルは、ACEA規格のオイルよりも優れた特性を備えています。

注意

エンジンオイルに添加剤を使用することは厳禁です。

推奨油脂類

エンジンオイル

TOTAL QUARTZ INEO FIRST
OW-30

ブレーキフルード

純正ブレーキフルード（DOT4）

クーラント

純正クーラント

推奨点検時期

車の使用頻度が高いとき、通常よりも厳しい状態の使い方をしたときは、メンテナンス時期を早めるようにしてください。

<p>クーラントpHの点検</p>	<p>初回4年または120,000km。 以降、1年または10,000kmごと</p>
-------------------	---

もしものとき

パンク修理キット	7-2
12Vバッテリーが上がったとき	7-7
けん引されるとき	7-14
プラグインハイブリッドシステム	7-15

もしものとき

パンク修理キット

●パンク修理キットの場所

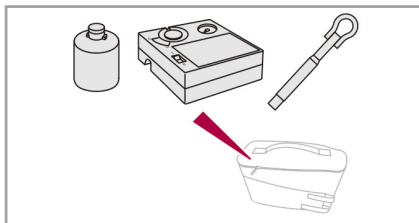

パンク修理キットと工具は、ラゲッジルームマットの下にある専用バッグの中に格納されています。

2ポジションラゲッジフロアボード 装備車

1. 2ポジションラゲッジフロアボードを高い位置にします。
2. 2ポジションラゲッジフロアボードの取っ手を引いてテールゲート開口部のラゲッジフロアボード固定部より上まで持ち上げて固定します。

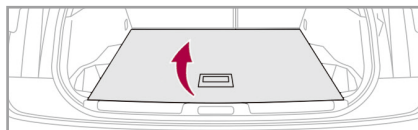

3. ラゲッジルームマットを持ち上げます。

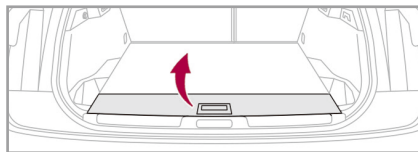

2ポジションラゲッジフロアボード 非装備車

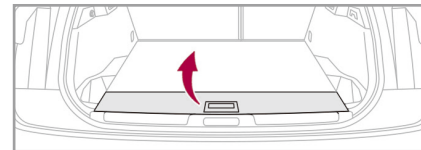

ラゲッジルームマットを持ち上げます。

*仕様により異なります。

●パンク修理キットと工具

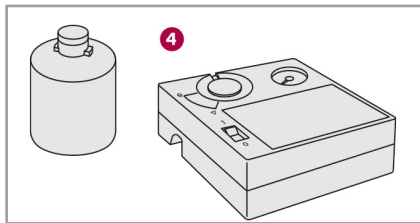
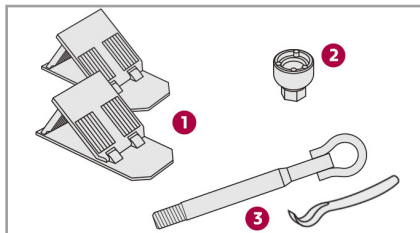

- ①：輪止め*
- ②：ホイールレンチアダプター（盗難防止ボルト用）*
- ③：けん引ボルト／カバーオープナー*
- ④：パンク修理キット



- ホイールレンチアダプター②はグローブボックスの中に入っていることがあります。
- パンク修理キットは当社販売店で買い求めいただけます。
- タイヤのトレッド部以外の損傷によるパンクは、パンク修理キットを使用して修理することができません。
- タイヤに刺さった釘などは抜かずにそのまま応急修理をしてください。
- 修理キットを使用するときは、すべての手順を行ってください。

●使いかた

1. ENGINE START/STOP スイッチをオフにします。
2. シフトポジションがPになっていること、エレクトリックパーキングブレーキがかかっていることを確認します。
3. 修理剤カートリッジに貼り付けされている注意ステッカーをはがして、車内の運転者から見える位置に貼り付けます。

警告

修理剤カートリッジに貼り付けされている注意ステッカーを車内の運転者から見える位置に必ず貼り付けてください。

もしものとき

4. コンプレッサーの保護カバーを開けます。
5. 修理剤カートリッジのキャップを取りはずします。
6. コンプレッサーに修理剤カートリッジを取り付け、表示に合わせて時計回りに回して固定します。

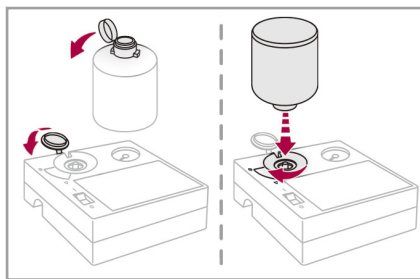

7. コンプレッサーの裏からホースを引き出し、修理するタイヤのバルブに接続します。

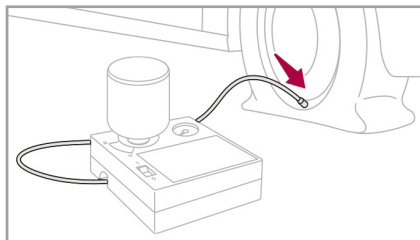

8. スイッチが0になっていることを確認してから、コンプレッサーの電源コードを12V電源ソケットに差し込みます。
9. ハイブリッドシステムを始動します。
10. スイッチをIにして、空気圧を運転席側または助手席側ドアピラー部に表示されている適正値まで昇圧します。

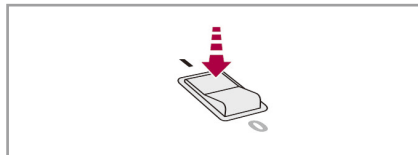

警告

- コンプレッサーのホースをつなぐ前に、電源を入れないでください。修理剤が噴き出すおそれがあります。
- パンク修理キットはコンプレッサーで圧力をかけて修理剤をタイヤに注入します。修理剤の注入中にホースをバルブから抜かないでください。ホースの口から修理剤が噴き出すおそれがあります。

警告

- 修理剤が目や口に入らないように十分注意してください。

注意

7分以内に運転席側または助手席側ドアピラー部に表示されている適正値まで昇圧しないときは、パンク修理キットを使用して修理できません。当社指定サービス工場にお問い合わせいただくか、レッカーの手配をしてください。

11. スイッチを0にします。
12. 修理剤カートリッジを反時計回りに回してコンプレッサーから取りはずします。
13. コンプレッサーの保護カバーを閉じます。

14.コンプレッサーを取りはずします。



パンク修理キットを取りはずすときは、修理剤が車に付着しないように気をつけてください。付着するとシミになるおそれがあります。

15.直ちに走行してタイヤ内に修理剤を
行き渡らせます。このとき、時速**20**
～**60km**で約**5km**走行します。

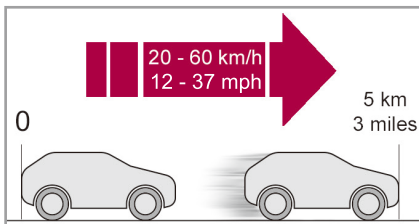

16.シフトポジションを**P**にしてから、
エレクトリックパーキングブレーキ
をかけます。

17.コンプレッサーの裏からホースを引
き出し、修理するタイヤのバルブに
接続します。

18.スイッチが**0**になっていることを確
認してから、コンプレッサーの電源
コードを12V電源ソケットに差し込
みます。

19.スイッチを**I**にして、空気圧が運転
席側または助手席側ドアピラー部に
表示されている適正值までであること
(空気の漏れがないこと)を確認しま
す。

⚠ 注意

空気圧が低下しているときは、パンク
修理キットを使用して修理できませ
ん。当社指定サービス工場にお問い合
わせいただくか、レッカーの手配をし
てください。

20.スイッチを**0**にしてからコンプレッ
サーを取りはずします。

21.再度、時速**20**～**60km**で約**5km**
走行します。

22.走行後、再度、手順16～手順19を
行い、空気圧が運転席側または助手
席側ドアピラー部に表示されている
適正值までであること(空気の漏れが
ないこと)を確認します。

⚠ 注意

空気圧が低下しているときは、パンク
修理キットを使用して修理できませ
ん。当社指定サービス工場にお問い合
わせいただくか、レッカーの手配をし
てください。

23.スイッチを**0**にしてからコンプレッ
サーを取りはずし、元の位置に格納
します。

24.時速**80km**以下で走行し、できるだ
け早く当社指定サービス工場でタイ
ヤの修理、交換を行ってください。

⚠ 警告

- パンク修理キットで修理したタイヤ
で走行するときは、**時速80km**以
下で走行してください。
- パンク修理キットで修理したあと
は、約**200km**以上走行しないで
ください。できるだけ早く当社指定
サービス工場でタイヤの修理、交換
を行ってください。
- パンク修理キットはお子さまには使
用させないでください。

警告

●パンク修理剤の有効期限はカートリッジに表示されています。

例：EXP：04/2030

||

2030年4月まで

●パンク修理剤には有効期限がありません。定期的に当社指定サービス工場 で点検を受けてください。



●タイヤの空気圧を調整したら、必ず間接式タイヤ空気圧警告システムのリセットをしてください。

●修理剤は一度しか使用できません。使用後は、新品の修理剤を当社販売店でお買い求めください。

●使用済みの修理剤カートリッジは当社指定サービス工場までお持ちいただくか、地域条例に従って廃棄してください。

●タイヤの空気圧を点検する

コンプレッサーを使用してタイヤの空気圧を点検することができます。

1. コンプレッサーの裏からホースを引き出し、車両のタイヤのバルブに接続します。
2. スイッチが**0**になっていることを確認してから、コンプレッサーの電源コードを12V電源ソケットに差し込みます。
3. ハイブリッドシステムを始動します。
4. 空気圧が運転席側または助手席側ドアピラー部に表示されている適正値になるように調整します。
 - ・昇圧：スイッチを**I**にする。
 - ・減圧：ホースの先にあるコネクターの黒いボタンを押す。
5. スイッチを**0**にしてからコンプレッサーを取りはずし、元の位置に格納します。



タイヤの空気圧を調整したら、必ず間接式タイヤ空気圧警告システムのリセットをしてください。

12Vバッテリーが上がったとき

万一、12Vバッテリーが上がってしまいハイブリッドシステムの始動ができなくなったときは、充電器（バッテリーチャージャー）でエンジンルーム内の12Vバッテリーを充電するか、当社指定サービス工場にご連絡ください。

ケーブルの接続時は、車の充電系統に損傷を与えないように正しく接続してください。



- この車両は、押しがけによるハイブリッドシステムの始動はできません。
- 12Vバッテリーが上がるとリチウムイオンバッテリーの充電ができなくなる場合があります。

●12Vバッテリーに関する警告ラベルについて

12Vバッテリーには次の警告ラベルが貼り付けられています。ラベルの注意事項に必ず従ってください。



火気を近づけないでください。



保護メガネ、ゴム手袋を着用して取り扱ってください。バッテリー液による失明、やけどの原因となります。



お子さまなど、取り扱い方法や危険性を十分に理解していない人に触らせないでください。



バッテリー液は希硫酸です。目に入ると失明したり、やけどの原因となります。



取扱説明書の注意事項を参照してください。



12Vバッテリーから発生するガスが引火爆発の原因となります。

もしものとき

● 12Vバッテリーの位置

ハイブリッドシステムには、12Vバッテリーがエンジンルーム内とラゲッジルーム内にそれぞれ1つずつ装備されています。

エンジンルーム

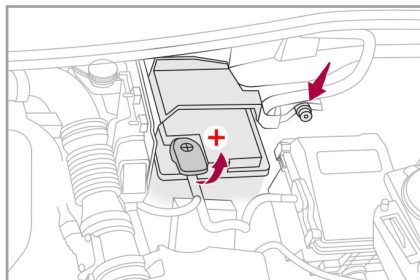

エンジンルーム左側（ボンネットを開いて右側）にあります。アースポイントはバッテリー横の矢印で示した箇所にあります。

注意

充電器のマイナス端子（-）は、12Vバッテリーの横にあるアースポイントに接続してください。絶対にECU（エレクトロニックコントロールユニット）やヘッドランプの背面にある金属部分へ接続しないでください。ECU（エレクトロニックコントロールユニット）やヘッドランプを損傷するおそれがあります。

ラゲッジルーム

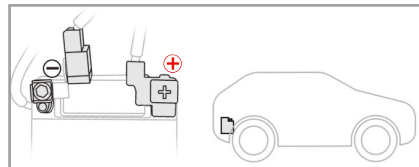

ラゲッジルームマットの下にあります。取っ手を引いてラゲッジルームマットを開いてから、右側にあるフタを開くと12Vバッテリーにアクセスできます。

● 充電器を使用してエンジンルーム内にある12Vバッテリーを充電する

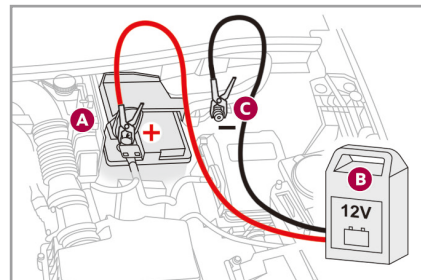

1. オーディオ機器やヘッドライトなど、車両の電装品をすべてオフにします。
2. **ENGINE START/STOP** スイッチをオフにします。
3. シフトポジションが**P**になっていること、インストルメントパネルが消灯していることを確認します。
4. 普通充電ポートに充電コネクタが接続されていないことを確認します。
5. 充電器**B**の電源がオフになっていることを確認します。
6. 充電器**B**のケーブルに傷などの損傷がないことを確認します。

*仕様により異なります。

7. エンジンルーム内にある12Vバッテリーのプラス端子 (+) **A** のカバーをはずします。*
8. 最初に充電器 **B** のマイナス端子 (-) をアースポイント **C** に接続し、次にプラス端子 (+) を12Vバッテリー **A** のプラス端子 (+) に接続します。
9. 充電器 **B** の取扱説明書に従って充電します。
10. 充電が完了したら、充電器 **B** の電源をオフにします。
11. 充電器 **B** の電源をオフにしてから、エンジンルーム内にある12Vバッテリーのプラス端子 (+) **A** から接続したケーブルをはずします。
12. アースポイント **C** から接続したケーブルをはずします。
13. エンジンルーム内にある12Vバッテリーのプラス端子 (+) **A** のカバーを取り付けます。*

⚠ 警告

- 凍った12Vバッテリーを充電すると爆発するおそれがあります。12Vバッテリーが凍ったら新品と交換してください。
- ケーブルがエンジンルーム内の回転部分や可動部分に接触しないよう注意してください。

注意

- 充電器は12Vのものを使用してください。
- 充電器を使用してエンジンルーム内にある12Vバッテリーを充電する前に、以下のことを確認してください。
 - ・ENGINE START/STOP スイッチがオフになっている
 - ・シフトポジションが **P** になっている
 - ・インストルメントパネルが消灯している
 - ・普通充電ポートに充電コネクタが接続されていない

●ケーブルのはずしかた／接続のしかた

車を1ヶ月以上使用しないときは、12Vバッテリーの電力を維持するためにケーブルをはずしておきます。

ケーブルをはずす前に、次のことを確認してください。

- ・助手席ドアおよびテールゲート以外のドアを閉じた
- ・すべてのウィンドウ、パノラミックサンルーフ* を閉じた
- ・オーディオ機器やヘッドライトなど、車両の電装品をすべてオフにした
- ・ENGINE START/STOP スイッチをオフにし、READY インジケーターが消灯した
- ・ENGINE START/STOP スイッチをオフにしてから約4分経過した

もしものとき

はずしかた

1. ラゲッジルーム内にある12Vバッテリーのマイナス端子(−)をはずします。
2. エンジンルーム内にある12Vバッテリーのプラス端子(+)のカバーをはずします。*
3. ロックタブAをいっぱいまで起こしてからクリップBを持ち上げてエンジンルーム内にある12Vバッテリーのプラス端子(+)をはずします。

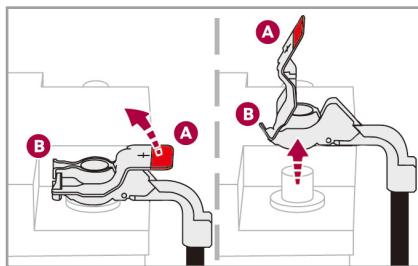

警告

必ずラゲッジルーム内にある12Vバッテリーのマイナス端子(−)を先にはずしてください。エンジンルーム内の12Vバッテリーのプラス端子(+)を先にはずすと、プラス端子(+)が周辺の金属部分と接触した場合、火花が発生し火災につながるおそれがあります。また、感電し重大な傷害におよぶか死亡につながるおそれがあります。

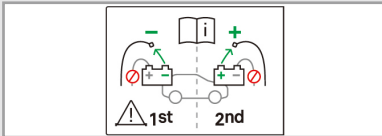

接続のしかた

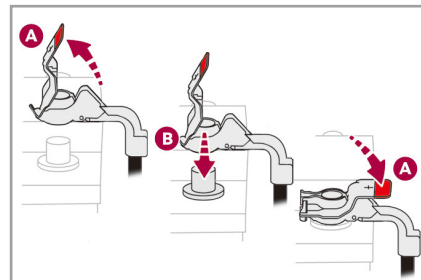

1. ロックタブAをいっぱいまで起こします。
2. クリップBがエンジンルーム内の12Vバッテリーのプラス端子(+)の上部に来るように位置を合わせ、クリップBの位置がずれないように、上から12Vバッテリーに押し当てます。
3. ラグを広げてロックタブAを倒し、クリップをロックします。
4. エンジンルーム内の12Vバッテリーのプラス端子(+)のカバーを取り付けます。*
5. ラゲッジルーム内にある12Vバッテリーのマイナス端子(−)を接続します。

*仕様により異なります。

⚠ 警告

必ずエンジンルーム内の12Vバッテリーのプラス端子(+)を先に接続してください。ラゲッジルーム内にある12Vバッテリーのマイナス端子(-)を先に接続すると、プラス端子(+)が周辺の金属部分と接触した場合、火花が発生し火災につながるおそれがあります。また、感電し重大な傷害におよぶか死亡につながるおそれがあります。

注意

クリップは正しい位置にないとロックしません。無理にロックタブを倒さないでください。

● 12Vバッテリーを再接続したとき

ハイブリッドシステムを始動する前に、ENGINE START/STOPスイッチをアクセサリポジションにしたまま約1分間保持します。電子機器の初期化が行われます。

長時間12Vバッテリーの接続をはずしていたときは、次の機能の初期化や再設定が必要な場合があります。

- ・スマートキー
- ・パワーウィンドウ
- ・パノラミックサンルーフ* など

注意

電子機器に異常を感じたら、当社指定サービス工場にご連絡ください。



12Vバッテリーを再接続したあと、ENGINE START/STOPスイッチをアクセサリポジションにしたとき、またはハイブリッドシステムを始動したときに、アクティブセーフティブレーキに故障が発生したことを示すメッセージなどが表示されることがありますが、これは異常ではありません。走行を開始すると表示されなくなります。

⚠ 警告

- 12Vバッテリーのプラス端子（+）とマイナス端子（-）を逆に接続しないでください。
- ハイブリッドシステムが始動している状態のときは、12Vバッテリーのケーブルをはずさないでください。
- リチウムイオンバッテリーの充電中は12Vバッテリーのケーブルをはずさないでください。
- ケーブルのプラス端子（+）とマイナス端子（-）を絶対に接触させないでください。
- 12Vバッテリーのプラス端子（+）が周辺の金属と接触しないようにしてください。
- 12Vバッテリーは可燃性のガスを発生しますので、12Vバッテリーの近くでは火気を避けてください。
- 12Vバッテリーのバッテリー液は腐食性の強い希硫酸です。万一皮膚にバッテリー液がかかった場合は、大量の水で洗い流してください。
- ケーブルがエンジンルーム内の回転部分や可動部分に接触しないよう注意してください。

注意

この車両を救援車として使用したり、この車両の12Vバッテリーで他の車両のバッテリーを充電したりしないでください。



12Vバッテリーは硫酸や鉛などの有害物質を含んでいます。環境汚染防止のため、正しく廃棄してください。

● バッテリー上がり防止モード

12Vバッテリーの電圧が一定レベル以下の場合、エアコンやリアウィンドウデフォグガーなどの多く電力を消費する機能が自動的にオフになります。オフになった機能は、12Vバッテリーの電圧が回復した後、自動的にオンに戻ります。

●エコノミーモード

ハイブリッドシステムが停止してからも、オーディオ機器などへの電源供給を走行直後は最大30分行います。電源が切れると、メッセージが表示されます。

ハイブリッドシステムを再始動すると、電源の供給が再開されます。

すぐにアクセサリを使用したいときは、ハイブリッドシステムを数分間始動している状態のままにしてください。

ハイブリッドシステムが始動している状態のままでいた時間の倍の間、アクセサリを使用できます。ただし、この時間は5～30分に限られます。



- 12Vバッテリーが弱っているときは、ハイブリッドシステムの再始動ができなくなるおそれがあります。
- 12Vバッテリーの充電が不十分なときは、電源の供給時間が短くなる可能性があります。

もしものとき

けん引されるとき

この車両は4輪を持ち上げてけん引してください。けん引が必要なときは、当社指定サービス工場またはけん引の専門業者にご依頼ください。

注意

- 車輪が接地している状態でけん引しないでください。
- けん引される車両は、ハザードランプをオンにしてください。



- この車両で他車をけん引することはできません。
- リア側のけん引ボルト取り付け位置は他車をけん引するためのものではありません。使用しないでください。

プラグインハイブリッドシステム

● プラグインハイブリッドシステムの特徴

プラグインハイブリッドシステムは、EV車とハイブリッド車の長所を併せ持つシステムです。フロント/リアの電動モーターの動力と、ガソリンエンジンの動力を併用することで、発進時や定速走行時は電動モーターのみでEV走行し、上り坂や加速時など、アクセルペダルを踏み込む場面では、ガソリンエンジンが始動し、電動モーターとガソリンエンジンを同時に作動させて走行します。

また、ドライブモードの選択や、リチウムイオンバッテリーの残量、走行状況に応じて、電動モーターのみでのEV走行、ガソリンエンジンのみでの走行、または、電動モーターとガソリンエンジンを併用したハイブリッド車としての走行が可能です。

電動モーターは、リチウムイオンバッテリーに蓄えられた電力を使用して駆動します。

リチウムイオンバッテリーは、EV車専用のコンセントや普通充電器から充電することができます。

● システムの構成部品

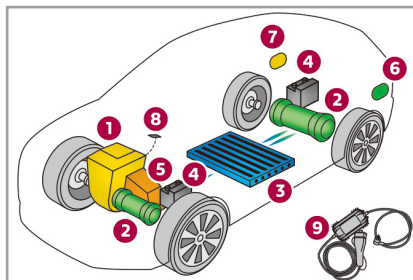

- ①：ガソリンエンジン
- ②：フロント/リア電動モーター
- ③：リチウムイオンバッテリー
- ④：12Vバッテリー（エンジンルーム内/ラゲッジルーム内）
- ⑤：e-EAT8
- ⑥：普通充電ポート
- ⑦：フュエルリッド
- ⑧：DRIVE MODE ボタン
- ⑨：車載充電ケーブル（コントロールユニット付き）

● 高電圧システム



プラグインハイブリッドシステムには、最高約400Vの直流高電圧が使用されています。エンジンルーム内のオレンジ色のケーブルとそのコネクター、オレンジ色のマークのラベルが貼り付けられている部品は、高電圧システムの高電圧部品です。

⚠ 警告

- 走行直後や **ENGINE START/STOP** スイッチをオフにした後は、電動モーターなどの高電圧部品が高温になっていることがあります。エンジンルーム内に貼り付けられているラベルの注意事項に必ず従ってください。
- リチウムイオンバッテリー、オレンジ色の高電圧ケーブルとそのコネクター、その他の高電圧部品には触らないでください。感電すると重大な傷害におよぶか死亡につながるおそれがあります。点検や整備は当社指定サービス工場にお申し付けください。

⚠ 警告

- この車のプラグインハイブリッドシステムは高電圧システムを使用しています。高電圧システムの高電圧部品は損傷している場合でも、目視での損傷部位の確認ができないことがあります。次のことをお守りいただかないと、火災、感電、ケガ、やけどなど、重大な傷害におよぶか死亡につながるおそれがあります。
- いかなる場合でも（目視で確認できる損傷の有無に関わらず）リチウムイオンバッテリー、オレンジ色の高電圧ケーブルとそのコネクタ、その他のオレンジ色のマークのラベルが貼り付けられている高電圧部品には触らないでください。
- 指輪や時計などの金属物が高電圧部品に接触しないようにしてください。

⚠ 警告

- リチウムイオンバッテリー、オレンジ色の高電圧ケーブルとそのコネクタ、その他のオレンジ色のマークのラベルが貼り付けられている高電圧部品の点検や整備はお客様では行わず、必ず当社指定サービス工場にお申し付けください。
- オレンジ色の高電圧ケーブルを取りはずしたり、コネクタから引き抜かないでください。
- オレンジ色の高電圧ケーブルの分解、修理、改造は絶対に行わないでください。また、オレンジ色の高電圧ケーブルに傷を付けないでください。
- リチウムイオンバッテリーのカバーを開けたり、分解、修理、改造は絶対に行わないでください。また、リチウムイオンバッテリーのカバーを取りはずさないでください。
- 高電圧部品に切削工具や総型工具を使用しないでください。
- 高電圧部品に火気や高熱源などを近づけないでください。

⚠ 警告

- 高電圧システムの次のラベルは当社指定サービス工場での修理や点検時、事故や火災などの消防出動時に、リチウムイオンバッテリーの高電圧回路を遮断するためのサーキットブレーカーの操作方法を示したものです。高電圧システムのサーキットブレーカーは絶対に触らないでください。

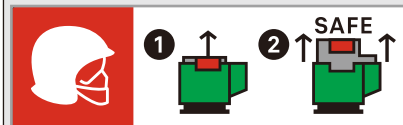

- 走行中や事故などのときに床下に強い衝撃を受けたときは、高電圧部品やリチウムイオンバッテリーに重大な損傷が起きているおそれがあります。直ちに安全な場所に車を停止させ、ハイブリッドシステムを停止し、当社指定サービス工場にご連絡ください。
- 事故などのときに、高電圧部品やオレンジ色の高電圧ケーブルが露出しているときは絶対に触らないでください。

⚠ 警告

●事故などで車両やリチウムイオンバッテリーが損傷すると、事故の直後やしばらく経過したあとに有害なガスや液体の漏れが発生する場合があります。事故などで車両やリチウムイオンバッテリーが損傷したら、次のことをお守りください。

- ・消防に連絡するときは、プラグインハイブリッド車であること、リチウムイオンバッテリーを装備していることを伝えてください。
- ・リチウムイオンバッテリーから液漏れが発生している場合は、漏れた液体に触らないでください。
- ・リチウムイオンバッテリーからガス漏れが発生している場合は、漏れたガスを吸引しないでください。
- ・事故が発生したときは、直ちに車内の乗員を安全な場所に避難させ、車両から離れてください。漏れたガスに引火するおそれがあります。

⚠ 警告

●万一、車両火災が発生したときは、直ちに車内の乗員を安全な場所に避難させ、車両から離れ、消防に出動を要請してください。不適切な消火作業は危険です。絶対に行わないでください。感電すると重大な傷害におよぶか死亡につながるおそれがあります。消防に連絡するときは、プラグインハイブリッド車であることを伝えてください。

●冷却水が少ないときは、お客様で補給は行わず、必ず当社指定サービス工場にお申し付けください。高電圧システムに関連する部品の点検や整備はお客様では行わず、必ず当社指定サービス工場にお申し付けください。リチウムイオンバッテリーに冷却水が漏れ出していないかなどの点検を行います。

●リチウムイオンバッテリー

リチウムイオンバッテリーは、電動モーターやエアコンなどを作動させるための電力を蓄えます。走行したり、エアコンなどの空調装置を作動させると電力が消費されるため、走行後はリチウムイオンバッテリーの充電を行うことをお勧めします。リチウムイオンバッテリーを充電する前に電力を完全に使い切る必要はありません。

リチウムイオンバッテリーの容量（蓄電能力）は、時間の経過や走行状況、充電の繰り返しにより徐々に低下します。これはリチウムイオンバッテリーの特性のため、家電製品と同様に異常ではありません。

⚠ 警告

- 事故などのときに、リチウムイオンバッテリーが損傷している場合や、液漏れが発生している場合は、触らず、すみやかに当社指定サービス工場にご連絡ください。
万一、リチウムイオンバッテリーから漏れた液体が皮膚に付着したときは、きれいな水で洗い流し、すぐに医師の診断を受けてください。
- 車両の修理の際は必ず当社指定サービス工場にご相談ください。万一、リチウムイオンバッテリーが損傷している場合に取り扱いを誤ると重大な傷害におよぶか、最悪の場合死亡につながるおそれがあります。
- リチウムイオンバッテリーを不適切な方法で処分すると感電するおそれがあり、重大な傷害におよぶか、最悪の場合死亡につながるおそれがあります。リチウムイオンバッテリーの廃棄や処分は当社指定サービス工場にご相談ください。

MEMO

- リチウムイオンバッテリーの容量（蓄電能力）の低下の程度は、運転のしかた、走行ルート、エアコンなどの空調装置の使用状況、充電のしかた、バッテリーの構成部品の劣化などにより大きく異なります。
- リチウムイオンバッテリーの劣化の程度は、走行地域の気候、走行距離、充電の頻度など、さまざまな条件により異なります。
- リチウムイオンバッテリーを長持ちさせるために、次のことを心がけてください。
 - ・必要以上に頻繁な充電を行わない
 - ・車両を20分以上走行させたあとの場合を除き、外気温が氷点下、または30℃以上になる場所での充電は避ける
 - ・EV走行時に頻繁な急加速、急減速をしない
 - ・EV走行時の最高時速付近での走行を控える
 - ・外気温が極端に高い場所や低い場所ですべて車両を保管しない

MEMO

- ・外気温が-30℃以下、または+60℃以上になる場所では車両を24時間以上放置しない
- ・夏場は日陰に駐車する
- ・車を長期間使用しないときは、リチウムイオンバッテリーのバッテリー残量が20%から40%ある状態にしておく
- ・リチウムイオンバッテリーの残量が極端に低い状態のまま長期間車両を使用せず放置しない
- ・充電予約を利用するなどして、走行開始前にリチウムイオンバッテリーを満充電の状態にしておく
- ・リチウムイオンバッテリーを給電器として使用しない
- ・リチウムイオンバッテリーの充電に発電機は使用しない
- リチウムイオンバッテリーは適切に廃棄しないと環境汚染につながります。廃車にするときは当社指定サービス工場にご相談ください。

● 普通充電ポート

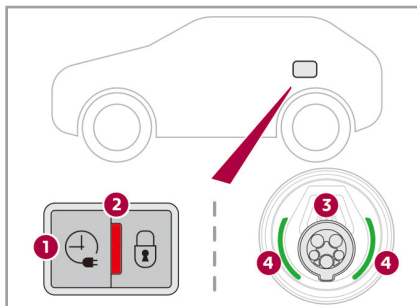

リチウムイオンバッテリーを充電するときは、車載充電ケーブルの充電コネクタ、または充電器に付属の充電ケーブルの充電コネクタを車両の普通充電ポートに接続します。
普通充電ポートは車両左側にあります。

- ①：充電予約ボタン
- ②：充電コネクタロック表示灯
- ③：普通充電ポート
- ④：充電インジケータ

充電予約ボタン①

長く押すと、あらかじめ設定した充電予約がセットされます。充電予約の詳細は、P.5-29の「充電予約」項、およびP.5-31の「E-TENSEリモートコントロール」項を参照してください。

充電コネクタロック表示灯②

充電コネクタロック表示灯②で普通充電ポート③に接続した充電コネクタのロック/ロック解除の状態を確認できます。

赤色点灯：充電コネクタがロックされると赤色に点灯します。車両が施錠されている状態では、充電コネクタのリリーススイッチを押しても、充電コネクタを引き抜くことはできません。

赤色点滅：充電コネクタが正しく接続されていない状態です。または、充電コネクタがロックできない状態です。

消灯：充電コネクタのロックが解除されると消灯します。

普通充電ポート③

普通充電用のポートです。充電コネクタを接続します。

充電インジケータ④

充電インジケータ④で充電の状態などを確認できます。



白色点灯：車両を施錠/解錠したときや、ドアを開閉したときなどに白色に点灯します。ウェルカムライトとして機能しています。また、充電が中断されると白色に点灯します。



青色点灯：充電予約がセットされると青色に点灯します。



緑色点灯：充電が完了すると緑色に点灯します。



緑色点滅：充電中は緑色に点滅します。



赤色点灯：充電中に異常が発生すると赤色に点灯します。

もしものとき

⚠ 警告

- 充電ポートリッド周辺に衝撃を受けた後は、衝撃の大小に関わらず、充電を行わないでください。また、普通充電ポートから充電コネクタを引き抜いたり、自分で普通充電ポートの修理を行ったりしないでください。火災や感電のおそれがあります。当社指定サービス工場にご連絡ください。
- 普通充電ポートにゴミ、ほこり、水が入らないようにしてください。火災や感電のおそれがあります。
- 普通充電ポートに異物を挿入しないでください。

注意

- 普通充電ポートに充電コネクタ以外のものを差し込まないでください。普通充電ポートが破損するおそれがあります。
- 普通充電ポートが凍結したときは、ドライヤーなどで解凍してください。無理に充電コネクタの接続または取りはずしを行うと、故障の原因となります。

● 車載充電ケーブル（コントロールユニット付き）

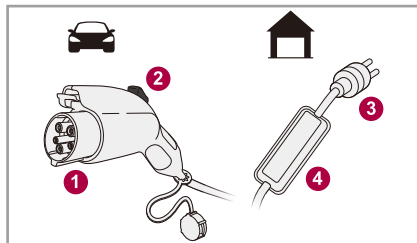

車両に付属の充電ケーブル（コントロールユニット付き）は、EV車専用のコンセントで3kW普通充電するときを使用します。

車載充電ケーブルは、ラゲッジルームに格納されています。

- ①：充電コネクタ
- ②：リリーススイッチ
- ③：電源プラグ
- ④：コントロールユニット

充電コネクタ①

車両の普通充電ポートに接続します。保護カバーが取り付けられています。

リリーススイッチ②

普通充電ポートから充電コネクタを引き抜くときに押します。

電源プラグ③

AC200VのEV車専用のコンセントに接続します。

コントロールユニット④

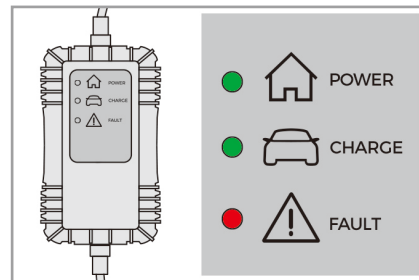

コントロールユニットの表示灯で充電状態などを確認できます。



コントロールユニットに通電しているときに**POWER**表示灯が緑色に点灯します。充電を開始できます。



電源プラグをコンセントに接続すると、すべての表示灯が一時的に点灯した後、**POWER**表示灯のみが点灯した状態になります。表示灯が点灯しないときは、コンセントのブレーカーがOFFになっていないか確認してください。ブレーカーがOFFになっている場合は、電気工事の資格を持つ専門の業者に点検を依頼してください。ブレーカーがONになっているのに表示灯が点灯しない場合は、直ちに使用を中止し、当社指定サービス工場にご連絡ください。



充電中またはプリコンディショニングが作動しているときに**CHARGE**表示灯が緑色に点滅します。充電を中断する、充電が完了する、または充電予約がセットされていると緑色に点灯します。



















異常が発生したときに**FAULT**表示灯が赤色に点灯します。充電を開始できません。充電中に点灯した場合は直ちに充電を中止してください。充電コネクタや電源プラグが正しく接続されているか、充電器などの充電設備に異常が発生していないか確認してください。







また、次の手順で充電ケーブルのコントロールユニットのマニュアルリセットを行ってください。

1. 電源プラグと充電コネクタを同時に引き抜きます。
2. 最初に電源プラグをコンセントに接続します。
3. 次に充電コネクタを車両に接続します。

FAULT表示灯が消灯しない場合は、当社指定サービス工場にご連絡ください。

もしものとき

表示灯の点灯パターン			アイコン	説明
POWER (緑色)	CHARGE (緑色)	FAULT (赤色)		
 (消灯)	 (消灯)	 (消灯)		電源プラグがコンセントに接続されていない状態です。 または、コンセントに接続されている場合は、充電ケーブルのコントロールユニットに通電していないことを示します。
				電源プラグをコンセントに接続すると、すべての表示灯が一時的に点灯します。充電ケーブルのコントロールユニットがセルフチェックを行っていることを示します。
	 (消灯)	 (消灯)		充電ケーブルが車両に未接続で、電源プラグがコンセントに接続されている状態です。コントロールユニットに通電していることを示します。 または、車両に接続されている場合は、充電が開始されていないことを示します。
	 (点滅)	 (消灯)		充電ケーブルが車両に接続されていて、電源プラグがコンセントに接続されている状態です。車両に電力が供給されていることを示します（充電中、プリコンディショニング作動中など）。

表示灯の点灯パターン			アイコン	説明
POWER (緑色)	CHARGE (緑色)	FAULT (赤色)		
		 (消灯)		充電ケーブルが車両に接続されていて、電源プラグがコンセントに接続されている状態です。普通充電が一時停止されている、または充電が完了していることを示します。
 (消灯)	 (消灯)			充電ケーブルのコントロールユニットに異常が発生していることを示します。直ちに充電を中止してください。 コントロールユニットのマニュアルリセットを行っても FAULT 表示灯が消灯しない場合は、当社指定サービス工場にご連絡ください。
 (点滅)	 (点滅)	 (点滅)		充電ケーブルのコントロールユニットが診断モード中です。

⚠ 警告

- 電源プラグをコンセントに接続するときは、電源プラグの本体部分を持ってまっすぐ根元まで確実に差し込んでください。
- 充電ケーブルやコンセントなどに深い傷、割れ、破損などがあつたり、電源プラグに錆が発生しているときなど、破損、異常、故障がある場合は直ちに使用を中止し、当社指定サービス工場にご連絡ください。
- 安全にお使いいただくために、日常的に次のことを点検してください。点検をしないで使用すると、思わぬ事故の原因となり、重大な傷害におよぶか死亡につながるおそれがあります。
 - 充電ケーブルに破損がないことを確認してください。
 - コンセントに破損がないこと、電源プラグを差し込んだときにゆるみがないことを確認してください。
 - 充電中に電源プラグが異常に熱くならないことを確認してください。

⚠ 警告

- 充電コネクタや電源プラグ、コンセントにほこりなどの汚れが付着していないことを確認してください。
- 充電後や長期間使用しないときは電源プラグをコンセントから抜いておいてください。コンセントや電源プラグにほこりがたまる過熱したり、発火したりするおそれがあります。
- EV車専用のコンセントを使用した3kW普通充電には車載充電ケーブル（コントロールユニット付き）以外は使用しないでください。
- 車載充電ケーブル（コントロールユニット付き）は日本国内でのみ使用してください。
- 車載充電ケーブル（コントロールユニット付き）の定格電圧（AC200V）と定格電流（15A）が建物のコンセントや配線の容量を超えないように注意してください。異常な発熱により発火するおそれがあります。建物の配線容量が分からない場合は、電気工事の資格を持つ専門の業者に確認してください。

注意

- 充電ケーブルを保管するときは次のことをお守りください。
- 直射日光の当たらない場所に保管してください。
 - 風や雨にさらされない場所に保管してください。
 - 充電コネクタにゴミやほこりが入らないようにしてください。
 - ケーブルを充電コネクタやコントロールユニットに巻きつけるなどして保管しないでください。
 - ケーブルがねじれた状態で保管しないでください。

もしものとき

● 充電の種類

充電の種類には、3kW普通充電、6kW普通充電があります。

3kW普通充電

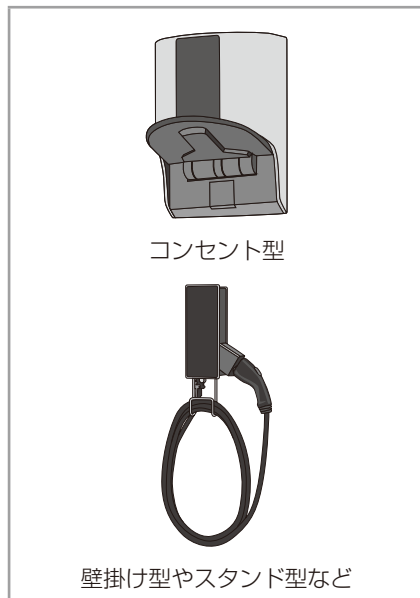

3kW普通充電 (AC200V 15A) は、EV車専用のコンセントと車載充電ケーブル (コントロールユニット付き)、または壁掛け型やスタンド型などのEV車専用の3kW普通充電器と充電器に付属の充電ケーブルで行う充電方法です。充電が完了するまでの時間の目安は、約5時間です。

6kW普通充電



6kW普通充電 (AC200V 30A) は、壁掛け型やスタンド型などのEV車専用の6kW普通充電器と充電器に付属の充電ケーブルで行う充電方法です。3kW普通充電の約2倍のスピードで充電することができます。充電が完了するまでの時間の目安は、約2時間半です。



- 3kW / 6kW普通充電の充電が完了するまでの時間は、リチウムイオンバッテリーの残量、外気温、経過年数、電源の状態、エアコンなど空調装置の電力の使用状況などの条件により異なります。
- 外気温が-10℃以下の場合、通常より充電に時間がかかる場合があります。
- 3kW普通充電用のコンセント、3kW / 6kW普通充電器の設置には、専用配線を用いた電源回路が必要となるため、電力会社との電気契約の変更や建物の電気工事など、充電インフラの工事がが必要です。当社販売店および当社販売店が斡旋する専門業者にご相談ください。
- この車両は、急速充電器には対応していません。

● リチウムイオンバッテリーの充電

 警告

- 植え込み型心臓ペースメーカーおよび植え込み型除細動器などの医療用機器を使用されている方は、機器におよぼす影響について医療用機器製造業者などに事前に確認してください。
- 植え込み型心臓ペースメーカーおよび植え込み型除細動器などの医療用機器を使用されている方は、次のことをお守りください。充電により、医療用機器の動作に影響を与えるおそれがあります。
 - ・充電中は、短い時間であっても、充電ケーブル、コントロールユニット、充電器などに近付かないでください。
 - ・充電の操作は、自分で行わず、他の方をお願いしてください。
 - ・充電中は車内にとどまったり、車両に近付かないでください。

 警告

- 植え込み型心臓ペースメーカーおよび植え込み型除細動器以外の医療用機器を使用されている方は、機器におよぼす影響について医療用機器製造業者などに事前に確認してください。医療用機器の動作に影響を与えるおそれがあります。
- 充電するときは、必ず次のことをお守りください。火災や感電など、重大な傷害におよぶか死亡につながるおそれがあります。
 - ・電気工事の資格を持つ専門の電気工事業者が、内線規程に準拠して設置したEV車専用のコンセントまたは充電器を使用して充電をしてください。
 - ・EV車専用のコンセントを使用した3kW普通充電は、必ず車載充電ケーブルを使用してください。

 警告

- ・EV車専用のコンセントを使用した3kW普通充電の完了後は、電源プラグをコンセントから抜いておいてください。電源プラグとコンセントの間にゴミやほこりが溜まったり、水に濡れたりしたときに、ショートや感電のおそれがあります。
- ・普通充電器の操作や取り扱いは、充電器本体の取扱説明書に従って正しく行ってください。
- 充電するときは、充電コネクタを普通充電ポートに確実に差し込んでください。確実に差し込まれていないと、システムが充電コネクタの接続を認識できず、ハイブリッドシステムを始動可能な状態になるため、誤って車両を発進させて思わぬ事故につながるおそれがあります。
- 充電中に、異臭、煙、異音などの異常を感じたり、故障に気づいたりしたときは使用を中止してください。火災、感電、ケガ、やけどなど、重大な傷害におよぶか死亡につながるおそれがあります。

警告

- 落雷の可能性があるときは充電をしないでください。感電するおそれがあります。
- 雨や雪の日に充電するときは、次のことをお守りください。火災、感電、ケガ、やけどなど、重大な傷害におよぶか死亡につながるおそれがあります。
 - ・濡れた手で充電コネクタや電源プラグなどを抜き差ししないでください。
 - ・コンセント、普通充電ポート、充電コネクタ、電源プラグなどを濡らさないでください。
 - ・コンセント、普通充電ポート、充電コネクタ、電源プラグなどが濡れた場合は、水分を拭き取ってから充電してください。
 - ・コンセントが水没していたり、雪に埋もれている場合は、充電しないでください。

警告

- 充電する前に、普通充電ポート、充電ケーブル、充電コネクタ、電源プラグ、コントロールユニットに変形、水分、腐食、破損、ほこりなどの異物がないことを確認してください。
- お子さまには充電をさせないでください。重大な事故につながるおそれがあります。
- 充電中や充電直後はボンネットを開けないでください。エンジンルーム内が高温になるため、やけどをするおそれがあります。また、ファンが突然回りだして、手や衣類が巻き込まれ、重大な傷害を受けるおそれがあります。
- リチウムイオンバッテリーの充電中は、12Vバッテリーに充電器を接続しないでください。車両や充電機器が破損するおそれがあります。
- リチウムイオンバッテリーの充電に発電機は使用しないでください。
- 車両をボディカバーなどで覆った状態で充電しないでください。

警告

- 充電中は洗車しないでください。洗車するときは、必ず充電ポートリッドを閉じてください。感電するおそれがあります。
- エンジンルーム内や床下への高圧洗浄は、電気部品への影響を避けるためにも絶対におやめください。

注意

- 外気温が氷点下の場合は、たとえ数時間であっても、リチウムイオンバッテリーのバッテリー残量が20%以下の状態で屋外に車両を駐車したままにしないでください。
- 長期間（4週間以上）、車を使用しないで保管、駐車するときは、次のことを心がけてください。
 - ・車両を駐車する前に、リチウムイオンバッテリーのバッテリー残量が20%から40%あることを確認してください。リチウムイオンバッテリーのバッテリー残量が低い状態、または極端に低い状態で長期間経過すると、特に外気温が氷点下になるような場所では、自然放電によりリチウムイオンバッテリーのバッテリー残量がなくなり、次回車両始動時にハイブリッドシステムが始動しないことがあります。
 - ・充電コネクタは普通充電ポートからはずした状態にしておいてください。

注意

- ・外気温が-10℃以下、+30℃以上にならない場所に保管してください。外気温が極端に高い場所や低い場所で車両を保管すると、リチウムイオンバッテリーを損傷するおそれがあります。



- 7.4kW車載充電器とリチウムイオンバッテリーの冷却のため、充電中にファンが作動することがありますが、異常ではありません。
- 充電中は、ラジオに雑音が入ることがあります。
- この車両のリチウムイオンバッテリーを蓄電池として使用したり、家庭への給電に使用したりすることはできません。
- 短期間（4週間以内）、車を使用しないときは、リチウムイオンバッテリーを満充電にした状態で、できるだけ屋根のある場所で保管、駐車してください。

充電ポートリッドの開閉のしかた

1. 充電ポートリッドの後ろ側を押して開きます。

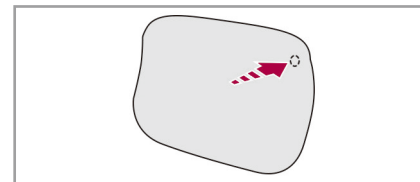

2. 充電が終わったら充電ポートリッドを閉めます。

もしものとき

コンセントを使用した3kW 普通充電のしかた

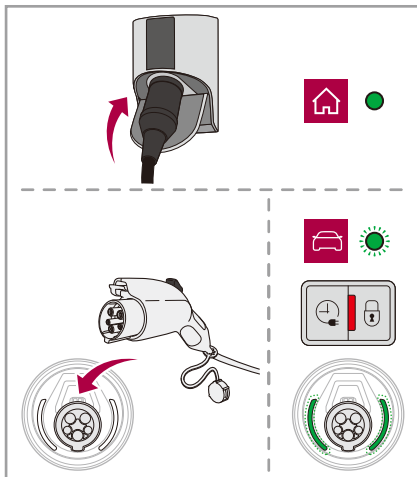

1. ENGINE START/STOPスイッチをオフにします。
2. シフトポジションがPになっていること、パーキングブレーキがかかっていることを確認します。
3. 充電ポートリッドを開きます。
4. 普通充電ポートにゴミやほこりなどの異物が付着していないか確認します。

5. 車載充電ケーブルの電源プラグをコンセントに差し込みます。コントロールユニットのすべての表示灯が一時的に点灯した後、POWER表示灯のみが緑色に点灯した状態になることを確認してください。
6. 車載充電ケーブルの充電コネクタから保護カバーをはずし、充電コネクタを普通充電ポートにカチッと音がするまで差し込みます。
7. 充電が開始されると、車載充電ケーブルのコントロールユニットのCHARGE表示灯と普通充電ポートの充電インジケータが緑色に点滅します。また、充電コネクタがロックされ、充電コネクタロック表示灯が赤く点灯します。
8. 充電が完了すると、車載充電ケーブルのコントロールユニットのCHARGE表示灯と普通充電ポートの充電インジケータが緑色に点灯します。

9. 車両を解錠します。充電コネクタのロックが解除され、充電コネクタロック表示灯が消灯し、充電インジケータが白色に点灯するのを確認します。



車両が解錠されている状態では、充電コネクタの接続をはずす前に車両を解錠する必要はありません。

10. 30秒以内に、充電コネクタのリリーススイッチを押しながら、普通充電ポートから充電コネクタを引き抜きます。

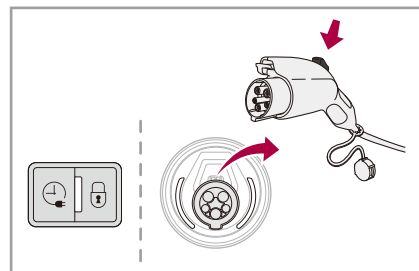

MEMO

車両を解錠したあと、約30秒経過すると充電コネクタが再度ロックされます。

1. 充電ポートリッドを閉めます。
2. 車載充電ケーブルの充電コネクタの保護カバーを取り付けます。
3. 車載充電ケーブルの電源プラグをコンセントから引き抜きます。コントロールユニットの**POWER**表示灯が消灯します。

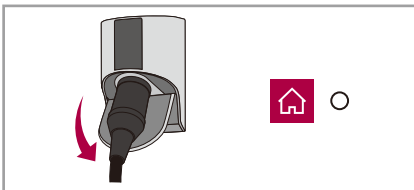

注意

- 充電後は充電ポートリッドを必ず閉じてください。普通充電ポートに水やゴミなどが入り、故障の原因となります。
- 充電後は、車載充電ケーブルの充電コネクタの保護カバーを必ず取り付けてください。充電コネクタに水やゴミなどが入り、故障の原因となります。

MEMO

- 普通充電ポートの充電インジケータと車載充電ケーブルのコントロールユニットの**CHARGE**表示灯が緑色に点滅しない場合は、充電が開始されていません。手順を最初からやり直してください。

MEMO

- お好みの時間帯に充電を開始するには、充電予約を使用します。充電予約は、次のいずれかの方法でセットできます。
 - ・ 充電コネクタを普通充電ポートに接続したあと、MYDSアプリのE-TENSEリモートコントロールで充電予約のスケジュールを作成し、セットします。作成済みのスケジュールがある場合は、普通充電ポートの充電予約ボタンを長く押しすと充電予約がセットされます。E-TENSEリモートコントロールの詳細は、P.5-31の「E-TENSEリモートコントロール」項を参照してください。
 - ・ タッチスクリーンで充電の開始時刻を設定したあと、充電コネクタを普通充電ポートに接続し、普通充電ポートの充電予約ボタンを長く押しします。タッチスクリーンでの充電開始時刻の設定の詳細は、P.5-29の「充電予約」項を参照してください。



充電予約がセットされると、充電インジケータが青色に点灯し、車載充電ケーブルのコントロールユニットの**CHARGE**表示灯が緑色に点灯します。

- 普通充電ポートの充電予約ボタンを押して充電予約をセットすると、充電コネクタのロックが解除され、充電コネクタロック表示灯が消灯することがあります。充電コネクタは、充電が開始されるとロックされます。充電コネクタを手動で再度ロックするには、車両を施錠してください。



●充電中に車両を解錠すると（車両が解錠されている状態では施錠してから解錠すると）充電を中断できます。充電を中断すると、普通充電ポートの充電インジケータが白色に点灯し、車載充電ケーブルのコントロールユニットの**CHARGE**表示灯が緑色に点灯します。また、充電コネクタのロックが解除され、充電コネクタロック表示灯が消灯します。充電を中断したあと、約30秒経過すると充電が再開します。充電が再開すると、車載充電ケーブルのコントロールユニットの**CHARGE**表示灯と普通充電ポートの充電インジケータが緑色に点滅します。また、充電コネクタが再度ロックされ、充電コネクタロック表示灯が赤色に点灯します。



●以下のときは車両を施錠できないため、車両の施錠／解錠の操作では充電コネクタのロックを解除したり、充電を中断したりすることができません。

- ENGINE START/STOP**スイッチがアクセサリポジションのとき
- いずれかのドアまたはテールゲートが完全に閉まっていないとき
- スマートキーが車内にあるとき

ENGINE START/STOPスイッチをオフにし、すべてのドアおよびテールゲートを閉め、車内からすべてのスマートキーを持ち出してから再度施錠／解錠操作してください。

-  安全のため、普通充電ポートに充電コネクタが接続されている間はハイブリッドシステムの始動はできません。

ENGINE START/STOPスイッチをアクセサリポジションにすると、充電コネクタ表示灯が点灯します。

MEMO

●充電中は**ENGINE START/STOP**スイッチをアクセサリポジションにしてエアコンの送風機能やオーディオなどの電装品を使用できますが、充電時間が通常より長くなる場合があります。

●充電中、運転席ドアを開けたときなどにしばらくの間インストルメントパネルに以下が表示されます。

- 充電完了までの時間
- 充電速度（1時間の充電で走行できる距離）
- リチウムイオンバッテリーの残量（%）
- EV走行可能距離

表示される数値は目安です。この数値は充電状況によって変化する場合があります。

充電器を使用した3kW / 6kW 普通充電のしかた

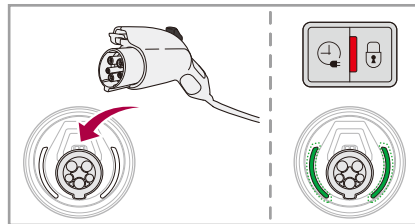

1. **ENGINE START/STOP**スイッチをオフにします。
2. シフトポジションが**P**になっていること、パーキングブレーキがかかっていることを確認します。
3. 充電ポートリッドを開きます。
4. 普通充電ポートにゴミやほこりなどの異物が付着していないか確認します。
5. 充電器本体の取扱説明書に従い、充電器に付属の充電ケーブルの充電コネクタを普通充電ポートに力チツと音がするまで差し込みます。

6. 充電器本体の取扱説明書に従い、充電を開始します。

充電が開始されると、普通充電ポートの充電インジケータが緑色に点滅します。また、充電コネクタがロックされ、充電コネクタロック表示灯が赤く点灯します。

7. 充電が完了すると普通充電ポートの充電インジケータが緑色に点灯します。

8. 車両を解錠します。充電コネクタのロックが解除され、充電コネクタロック表示灯が消灯し、充電インジケータが白色に点灯するのを確認します。

MEMO

車両が解錠されている状態では、充電コネクタの接続をはずす前に車両を解錠する必要はありません。

もしものとき

9. 30秒以内に、充電器本体の取扱説明書に従い、充電コネクターのリリーススイッチを押しながら、普通充電ポートから充電コネクターを引き抜きます。

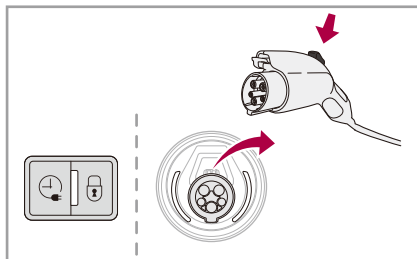

MEMO

車両を解錠したあと、約30秒経過すると充電コネクターが再度ロックされます。

10. 充電コネクターを元の位置に戻します。
11. 充電ポートリッドを閉めます。

注意

充電後は充電ポートリッドを必ず閉じてください。普通充電ポートに水やゴミなどが入り、故障の原因となります。

MEMO

- 普通充電ポートの充電インジケーターが緑色に点滅しない場合は、充電が開始されていません。手順を最初からやり直してください。
- お好みの時間帯に充電を開始するには、充電予約を使用します。充電予約は、次のいずれかの方法でセットできます。
 - 充電コネクターを普通充電ポートに接続したあと、MYDSアプリのE-TENSEリモートコントロールで充電予約のスケジュールを作成し、セットします。作成済みのスケジュールがある場合は、普通充電ポートの充電予約ボタンを長く押しと充電予約がセットされます。

MEMO

E-TENSEリモートコントロールの詳細は、P.5-31の「E-TENSEリモートコントロール」項を参照してください。

- タッチスクリーンで充電の開始時刻を設定したあと、充電コネクターを普通充電ポートに接続し、普通充電ポートの充電予約ボタンを長く押します。タッチスクリーンでの充電開始時刻の設定の詳細は、P.5-29の「充電予約」項を参照してください。充電予約がセットされると、充電インジケーターが青色に点灯します。
- 普通充電ポートの充電予約ボタンを押して充電予約をセットすると、充電コネクターのロックが解除され、充電コネクターロック表示灯が消灯することがあります。充電コネクターは、充電が開始されるとロックされます。充電コネクターを手動で再度ロックするには、車両を施錠してください。



●充電中に車両を解錠すると（車両が解錠されている状態では施錠してから解錠すると）充電を中断できます。充電を中断すると、普通充電ポートの充電インジケータが白色に点灯します。また、充電コネクターのロックが解除され、充電コネクタロック表示灯が消灯します。

充電を中断したあと、約30秒経過すると充電が再開します。充電が再開すると、普通充電ポートの充電インジケータが緑色に点滅します。また、充電コネクタが再度ロックされ、充電コネクタロック表示灯が赤色に点灯します。

●充電中に車両を解錠すると、満充電の状態になっていなくても、インストルメントパネルに充電完了と表示される場合があります。



●以下のときは車両を施錠できないため、車両の施錠／解錠の操作では充電コネクターのロックを解除したり、充電を中断したりすることができません。

● **ENGINE START/STOP** スイッチがアクセサリポジションのとき

● いずれかのドアまたはテールゲートが完全に閉まっていないとき

● スマートキーが車内にあるとき

ENGINE START/STOP スイッチをオフにし、すべてのドアおよびテールゲートを閉め、車内からすべてのスマートキーを持ち出してから再度施錠／解錠操作してください。

●  安全のため、普通充電ポートに充電コネクタが接続されている間はハイブリッドシステムの始動はできません。

ENGINE START/STOP スイッチをアクセサリポジションにすると、充電コネクタ表示灯が点灯します。



●充電中は**ENGINE START/STOP** スイッチをアクセサリポジションにしてエアコンの送風機能やオーディオなどの電装品を使用できますが、充電時間が通常より長くなることがあります。

●充電中、運転席ドアを開けたときなどにしばらくの間インストルメントパネルに以下が表示されます。

- 充電完了までの時間
- 充電速度（1時間の充電で走行できる距離）
- リチウムイオンバッテリーの残量（%）
- EV走行可能距離

表示される数値は目安です。この数値は充電状況によって変化する場合があります。

車両データ・アクセサリ類・索引

識別表示	8-2
外形寸法	8-3
アクセサリ類	8-4
索引	8-7
付録	8-13

車両データ

● 識別表示

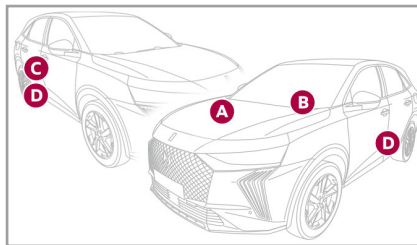

A 車台番号（エンジンルーム内）

B 車台番号（フロントガラス下側）

C 認証ラベル

D タイヤ仕様と車体塗色コードラベル
タイヤとホイールサイズ、適正空気圧、
車体色などが記載されたラベルが、運転
席側または助手席側のピラー部に貼られ
ています。

⚠ 注意

タイヤを交換するときは、必ず同サイズ同種類のタイヤを使用してください。他のタイヤを使用すると、安全走行に悪影響をおよぼします。

注意

- タイヤのサイズによっては、タイヤチェーンが装着できません。詳しくは当社指定サービス工場へお問い合わせください。
- タイヤの空気圧は、走行前少なくとも月1回の割合でチェックしてください。必ず当社が指定する空気圧に調整してください。



タイヤの空気圧が低すぎると、電費／燃費が悪くなります。

●外形寸法

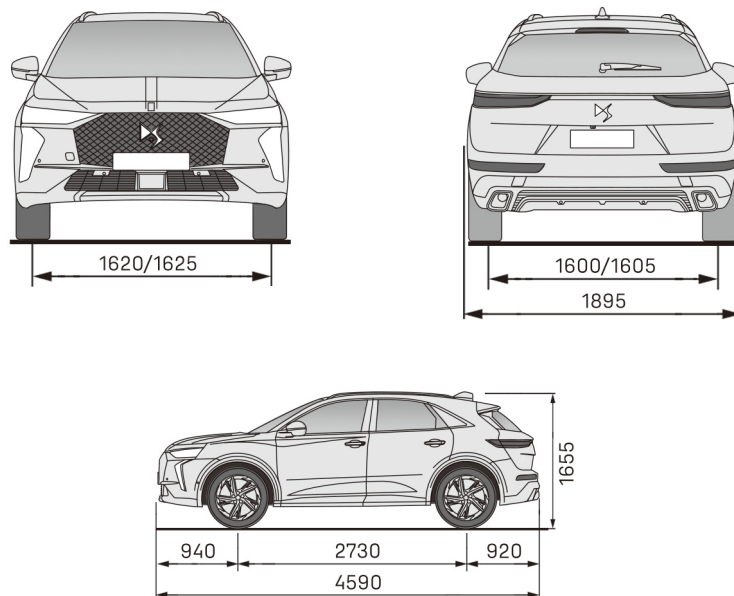

*数値は予告なく変更されることがあります。

アクセサリ類

アクセサリ類

アクセサリ類は、当社の純正部品を使用してください。取り付けは、付属の取扱説明書に従ってください。

● ルーフキャリア

ルーフレール装備車

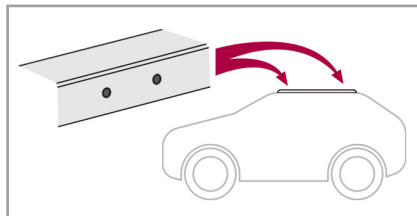

キャリアを取り付けるときは、ルーフレールのマークに合わせて取り付けてください。

荷物を積んだあと、もう一度キャリアを確実に固定してください。

ルーフレールは取りはずしできません。

ルーフレール装備車以外

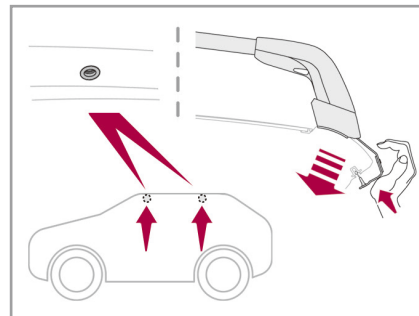

キャリアの固定箇所はドアの下に隠れています。

* 仕様により異なります。

⚠ 警告

- ルーフキャリアは当社純正品をキャリアに付属の取扱説明書に従って正確に取り付けてください。
- 当社純正以外のルーフキャリアを使用したり、指示通りに取り付けなかったりした場合、ルーフキャリアや荷物が落下し、事故やケガにつながるおそれがあります。
- 荷物の固定には、細すぎたり、損傷したひもや不適切なひもは使用しないでください。荷物を固定する際には、適切なひもを使用し、しっかりと固定してください。やむを得ず荷物がルーフ部分から突き出る場合は、適切な目印を取り付けて周囲に知らせてください。
- ルーフキャリアに荷物を積む際には、キャリアに付属の取扱説明書に記載されているルーフキャリア許容荷重を超えないようにしてください。

⚠ 警告

- ルーフに重たい荷物や大きな荷物を積んでいると、車両の重心が変わったり風の抵抗が大きくなり走行に影響を与えます。速度を控えたり、急ブレーキ、急ハンドルを避けるなど慎重な運転を心がけてください。

⚠ 注意

- キャリアの高さには注意してください。特に高速走行を行うと、予想以上に負荷がかかるので思わぬトラブルの原因となることがあります。
- ルーフレール装備車は、荷物を積むときは、ルーフレールに直接荷物を積んだり、ロープで固定せず、キャリアを使用してください。

注意

ルーフキャリアの荷物などがパノラミックサンルーフの動きを妨げないように注意してください。*



使用しないときはルーフキャリアを取りはずしてください。

アクセサリ類

●フロアマット*

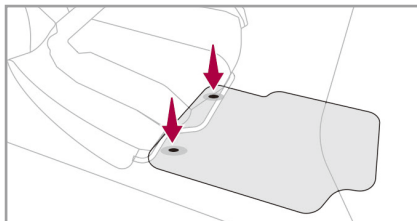

取り付けるときは、フロアマットを正しい位置に合わせ、クリップで留めてください。フロアマットがしっかり固定されていることを確認してください。

⚠ 警告

- 車両側に装備されている固定フックに適したフロアマットのみ使用してください。また、2枚以上のフロアマットを重ねて使用しないでください。ペダル操作の妨げになります。
- 当社指定以外のフロアマットの使用は、ペダル操作の妨げになるだけでなく、クルーズコントロール／スピードリミッター機能の使用の妨げにもなり、重大な事故につながるおそれがあります。

* 仕様により異なります。

数字

- 12V電源ソケット……………5-38、5-45
- 12Vバッテリー……………6-8、6-12、7-7
- 2ポジションラゲッジフロアボード……………5-44
- 3kW普通充電……………7-26、7-30、7-33
- 360° ビジョン……………3-79
- 6kW普通充電……………7-26、7-33

アルファベット

- ABS (アンチロックブレーキシステム)……………3-24
- ASR (トラクションコントロール)……………3-24
- DSC (ダイナミックスタビリティコントロール)……………3-24
- DSアクティブस्कアンサスペンション……………3-18
- DSドライブアシスト……………3-58
- DSナイトビジョン……………4-56
- DSピクセルLEDビジョン……………4-42
- EBA (ブレーキアシスト)……………3-24
- e-EAT8……………3-8
- ENGINE START/STOPスイッチ……………9、3-2
- ESC (エレクトロニクススタビリティコントロール)……………3-24
- E-TENSEリモートコントロール……………5-31

- i-Sizeチャイルドシート……………1-29、1-30
- ISOFIXチャイルドシート……………1-27、1-31
- USBポート……………5-37

あ

- アクセサリー類……………8-4
- アクティブクルーズコントロール……………15、3-49
- アクティブセーフティブレーキ……………3-37
- アナログ時計……………5-36
- アプリケーション……………5-21
- アームレスト……………5-41、5-42
- アラーム……………2-16
- アンビエンスイルミネーション……………5-35
- イモビライザー (盗難防止システム)……………2-10
- インストルメントパネル……………4-2
- インストルメントパネルの調整……………4-31
- インテリジェントエマージェンシーブレーキアシスト……………3-42
- インテリジェントハイビーム……………4-39
- ウィンドウウォッシャー……………4-50、4-51
- ウェルカムランプ……………4-37
- エアクオリティシステム……………5-9

索引

エアコンディショナー(エアコン) …… 13、5-2
エアバッグ …… 1-33
エアバッグの作動条件 …… 1-36
エアフィルター …… 6-8、6-12、6-17、6-18
液晶ディスプレイ (カメラモニター) …… 1-13
エクステリアサイドランプ …… 4-38
エコノミーモード …… 7-13
エネルギーモニター …… 5-28
エマージェンシーブレーキ …… 3-41
エレクトリックパーキングブレーキ …… 10、3-19
エンジンオイル …… 6-8、6-18
エンジンオイルの点検 …… 6-10
エンジン油量インジケータ …… 4-27
エンジンルームの点検 …… 6-8
オイル交換 …… 6-10
オートエアコン …… 13、5-3
オートドアロック …… 2-15
オートライト …… 4-35
オートワイパー …… 4-49
オドメーター …… 4-29

か

カスタマイズ …… 4-4、5-19
カーテンエアバッグ …… 1-36
外形寸法 …… 8-3
回生ブレーキ …… 3-9
間接式タイヤ空気圧警告 …… 4-53
キックダウン …… 3-11
給油 …… 4、2-40
緊急用キー …… 2-13
クリーブ現象 …… 3-11
クルーズコントロール …… 15、3-49
グローブボックス …… 5-37
警告灯 …… 4-6
けん引される時 …… 7-14
工具 …… 7-3
高電圧システム …… 7-15
固定リング …… 5-43

さ

サービスインジケータ …… 4-25
サイドエアバッグ …… 1-35

サイドビューカメラ…………… 1-13
左右独立式オートエアコン…………… 13、5-3
サンシェード…………… 2-25
サンルーフ…………… 2-25
シートの調整…………… 6、1-2、1-3
シートヒーター…………… 1-7
シートベルト…………… 8、1-18
シートベルト着用／非着用ディスプレイ… 14、1-19
シートベンチレーション…………… 1-8
シートポジションメモリー…………… 1-4
識別表示…………… 8-2
自動防眩バックミラー…………… 8、1-11
シフトポジション…………… 3-8
シフトロック…………… 3-11
車載充電ケーブル（コントロールユニット付き）… 7-20
車両接近通報装置…………… 3-7
充電の種類…………… 7-26
充電ポート…………… 5、7-19
充電予約…………… 5-29、5-32
照射角度自動調整機能…………… 4-39
使用燃料について…………… 1-38

触媒コンバーター…………… 1-41
助手席エアバッグキャンセルスイッチ…………… 14、1-34
推奨交換時期…………… 6-18
推奨点検時期…………… 6-19
推奨油脂類…………… 6-18
スキーフラップ…………… 5-42
ステアリング…………… 7、3-6
スノーチェーン／スノーネット…………… 1-39
スパードアロック…………… 2-7
スピードリミッター…………… 15、3-66
スマートキー…………… 4、2-2
先進運転支援システム（ADAS）の設定…………… 5-25

た

タイヤの点検…………… 1-38
タイヤ空気圧…………… 1-38、8-2
タッチスクリーン…………… 12、5-15
チャイルドシート…………… 1-22
チャイルドセーフティ…………… 2-23
チャイルドセーフティボタン…………… 5、2-21
着座検知…………… 1-20

索引

駐車時照明機能 (フォロミーホーム).....	4-37
チルト・テレスコピックステアリング.....	7、3-6
デイトタイムランニングランプ.....	4-35
ディスタンスアラート.....	3-39
テールゲート.....	2-31
テールランプの交換.....	6-15
電球の交換.....	6-13
電池の交換 (スマートキー).....	2-7
電動ドアミラー.....	8、1-10
ドアロック.....	2-14
冬季用タイヤ.....	1-39
ドライバーアテンションアラート.....	3-32
ドライブコンピューター.....	4-61
ドライブセレクター.....	3-8
ドライブモード.....	3-14
トラフィックサインインフォメーション.....	3-45

な

燃費履歴.....	5-29
燃料.....	1-38
燃料タンクの容量.....	4、2-40

は

ハイブリッドシステムの始動.....	9、3-2
パーキングブレーキ.....	10、3-19
パーキングライト.....	4-39
ハザードランプ.....	4-47
バックカメラ.....	3-75
バックミラー.....	8、1-11
パッシング.....	4-34
バッテリー.....	6-8、6-12
バッテリーが上がったとき.....	7-7
パドルスイッチ.....	3-10
パワーインジケーター.....	4-28
パノラミックサンルーフ.....	2-25
パワーウィンドウ.....	5、2-20
パワーウィンドウの初期化.....	2-21
ハンズフリーエレクトリックテールゲート.....	2-33
パンク修理キット.....	7-2
半ドア警告.....	2-12
非常ブレーキ.....	3-22
ヒューズの交換.....	6-16
表示灯.....	4-6

表示モード…………… 4-2、4-3
ヒルスタートアシスタンス…………… 3-23
フォグランプ…………… 11、4-34
フォローミーホーム…………… 4-37
普通充電ポート…………… 5、7-19
フュエルリッド…………… 4、2-40
ブラインドスポットモニター…………… 3-69
プラグインハイブリッドシステム…………… 7-15
プリコンディショニング…………… 5-11、5-32
ブレーキ…………… 10、3-19
ブレーキアシスト (EBA) …………… 3-24
ブレーキフルード…………… 6-8、6-11、6-18
フロアマット…………… 8-6
フロントアームレスト…………… 5-41
フロントウィンドウヒーター…………… 5-14
フロントエアバッグ…………… 1-33
フロント/サイド/バックソナー…………… 3-72
フロントシート…………… 6、1-2、1-3
フロントシートベルト…………… 8、1-18
フロントワイパー…………… 11、4-48
ヘッドランプの交換…………… 6-14

ヘッドランプ照射角度調整…………… 4-38
ヘッドレスト…………… 7、1-4、1-15
ベンチレーショングリル…………… 5-42
保安炎筒…………… 1-41
方向指示器…………… 11、4-47
ホームページ…………… 5-19
ホーン…………… 3-6
ボンネット…………… 5、2-29

ま

マップランプ…………… 5-35
マニュアルチェック…………… 4-30
マニュアルロック…………… 2-13
マルチポイントランバーサポート…………… 1-6
ミラー…………… 8、1-10、1-11

ら

ライトスイッチ…………… 11、4-33
ラゲッジルーム…………… 5-43
ラゲッジルームランプ…………… 5-45
ランバーサポート…………… 6、1-3、1-6

索引

リアアームレスト…………… 5-42
リアシート…………… 1-15
リアシートベルト…………… 1-18
リアパーセルシェルフ…………… 5-43
リアフォグランプ…………… 11、4-34
リアヘッドレスト…………… 1-15
リアワイパー…………… 4-50
リチウムイオンバッテリー…………… 7-17
リチウムイオンバッテリー残量計…………… 4-29
リチウムイオンバッテリーの充電…………… 7-27
リモコン…………… 2-2
ルーフキャリア…………… 8-4
ルームランプ…………… 5-45
レーンキープアシスト…………… 3-27
レーンポジショニングアシスト…………… 3-58
冷却水温度計…………… 4-24
冷却水の交換…………… 6-8、6-11、6-18
冷却水の点検…………… 6-8、6-11、6-19

ワイパーブレードの交換…………… 4-51
ワイヤレス充電器…………… 5-39

わ

ワイパー…………… 11、4-48



- 接続するオーディオ機器によっては動作が異なる場合があります。
- 利用可能な Bluetooth の機能、およびその表示内容は、携帯電話の種類とその設定、および契約内容によって異なります。詳細はお客様がお使いの携帯電話会社へお問い合わせください。
- Bluetooth[®] は Bluetooth SIG, Inc. の商標です。
- Apple、iPhone、Apple CarPlay、および Siri は、米国およびその他の国々で登録された Apple Inc. の商標です。
- iPhone の商標は、アイホン株式会社のライセンスに基づき使用されています。
- Google、Android および Android Auto[™] は、Google LLC. の商標です。
- Wi-Fi[®] は Wi-Fi Alliance[®] の登録商標です。
- タッチスクリーンのシステムのバージョンアップによって、操作や表示、アイコンのデザイン、色などが変更されることがあります。

ナビゲーション／オーディオ／ハンズフリー通話 (タッチスクリーン)

ナビゲーション	8-14
機器の接続と設定	8-24
オーディオ	8-32
オーディオの設定	8-38
ハンズフリー通話	8-40
音声コマンド	8-45
プロフィール	8-47
プライバシー設定	8-52
システムのソフトウェアなどの更新	8-54
ヘルプメニューについて	8-60
ウェブアプリケーションについて	8-61

警告

安全上の理由から、各種設定など複雑な操作は、車両を停止してから実施してください。

ナビゲーション

⚠ 警告

- ナビゲーションはあくまでも走行の参考にしてください。システムの精度や道路状況により、不適切な案内をすることがあります。ルートのご案内時でも、必ず実際の道路標識や交通規制（一方通行など）に従って走行してください。
- 安全上の理由から、ナビゲーションの操作は、車両を停止してから行ってください。



- ナビゲーションを使用することにより、以下の利用規約に同意したことになります。
https://www.tomtom.com/en_gb/legal/eula-automotive/?388448
- 車両のモバイルネットワークの電波状況によっては、ナビゲーションの機能が制限されることがあります。



- ナビゲーションのオンライン交通情報や天気予報など、コネクテッド機能を利用するには、MYDSアプリまたはDSサービスストア (<https://services-store.dsautomobiles.jp/>) 上でコネクテッドナビゲーションの利用申し込みが必要です。詳しくは、当社販売店またはDSコール (0120-92-6813 9:00-19:00 年中無休) にお問い合わせください。
また、コネクテッド機能のご利用前に、タッチスクリーンのプライバシー設定を**車両情報と位置情報を共有する**にしてください。プライバシー設定の詳細は、P.8-52の「プライバシー設定」項を参照してください。

●ナビゲーションへの切り替え

ナビゲーションへ切り替えるには、△をタップします。

△は、ダッシュボードのアイコン🏠をタップしてから画面を左右にスワイプしたいいずれかのホームページ、またはタッチスクリーンを指3本でタップすると表示されます。

● ナビゲーションの初期画面

△ をタップすると初期画面が表示される場合があります。初期画面では、ルート履歴の設定ができます。

OK をタップするとナビゲーションの画面が表示されます。



詳細はこちらをタップすると、ナビゲーションに関するプライバシーポリシーを確認できます。

● 地図画面の表示内容

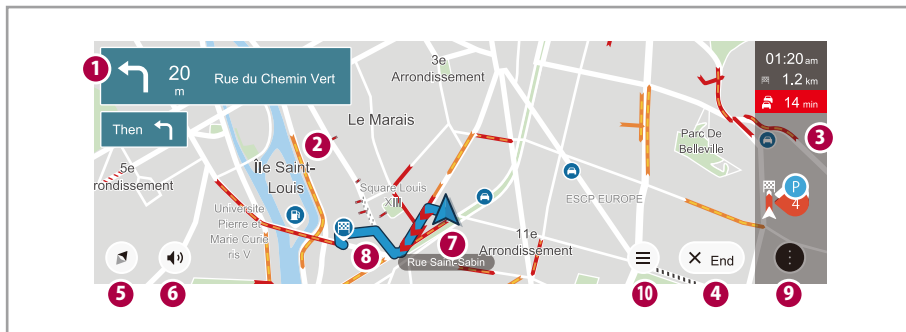

①：次の案内情報

次の案内ポイントの交差点までの目安距離などを表示します。また、次の案内情報をタップすると目的地までのすべての案内が表示されます。この案内の下には、その次の案内情報が表示されます。

②：渋滞情報

渋滞情報を色で表示します（赤色：重度、橙色：中度、黄色：軽度）。

③：サイドバー

ルート案内中に表示されます。目的地までの到着予想時刻と残りの距離、渋滞などによる予想遅延時間、POI（施設情報）などを表示します。サイドバーは指で上下にスライドすることで、目的地までに利用できるPOI（施設情報）を確認することができます。POI（施設情報）のアイコンをタップすると、地図がPOIの地点に移動し、POIを経由地として設定したり、マイブレイスとして登録したりできます。また、POIの住所や電話番号などの情報の確認や、POI周辺の施設を検索したり、POIを目的地として設定したりすることもできます。

- ④：終了ボタン
タップすると、ルート案内を終了します。確認のメッセージが表示されます。
- ⑤：地図の向きが切り替わります。
タップすると、3D（立体表示）、2D ヘッディング（進行方向が上）、2D ノースアップ（北が上）が切り替わります。
- ⑥：ミュートボタン
音声の案内を設定します。タップするとすべての音声案内、アラートの案内のみ、ミュート（消音）を切り替えます。
- ⑦：自車マーク
自車の位置と進行方向を示します。
- ⑧：目的地
ルート案内中の目的地を示します。
- ⑨：オプションボタン
タップすると、ルートオプションパネルが表示されます。ルートオプションパネルでは、目的地情報（目的地名や住所）の表示、経由地の追加、ルートの変更、目的地までのすべての案内の表示、地図の設定などができます。

- ⑩：メインメニュー
タップすると次のメインメニューが表示されます。画面を左右にスワイプすると表示されていないメニューを表示できます。



検索：目的地を検索できます。



自宅の追加／自宅に帰る：自宅を登録し、現在地から自宅までのルート案内を開始できます。



勤務先の追加／勤務先へ行く：勤務先を登録し、現在地から勤務先までのルート案内を開始できます。



最近の目的地：過去に設定した目的地のリスト（目的地履歴）を表示します。



マイプレイス：登録済みの自宅／勤務先、過去に設定した目的地から目的地を検索できます。



マイルート：登録したお好みのルートからルート案内を開始できます。



天候：現在地の気象情報などを確認できます。また、気象情報画面の右上にある車のアイコンをタップすることで、他の場所を検索し、その場所の気象情報などを確認することができます。



設定：地図の各種設定メニューを表示します。



ナビゲーションのアプリケーションバージョンやインストール済みの地図情報、著作権情報を表示します。

● 地図の操作

地図をスクロールする（地図を動かす）

地図画面に触れると、地図をスクロール（地図を動かす）できます。

- ・ドラッグ：地図画面をタップしてそのままドラッグすると、地図がスクロールします。
- ・スワイプ：地図画面をスワイプすると、その方向に地図がスクロールします。

MEMO

地図画面を2本の指（親指と人差し指）でツマミを回すような動作をすると、地図が回転します。

地図の縮尺を変える（拡大／縮小する）

次の方法で地図の縮尺を変えることができます。

- ・画面右下の+をタップすると拡大します。－をタップすると縮小します。
- ・ピンチアウト／ピンチイン：地図画面に2本の指で触れ、指を開くと拡大表示、閉じると縮小表示されます。



地図画面が3D表示されているとき、地図画面に2本の指で触れ、上下に動かすと地図の傾きを調整できます。

地図の向きを変える

画面左下の3D / 方位磁石 / Nのアイコンをタップする度に地図の向きが切り替わります。

- ・3D（3Dのアイコン）：地図を3D表示にします。
- ・2Dヘディング（方位磁石のアイコン）：車の進行方向が常に画面の上に向くように表示します。
- ・2Dノースアップ（Nのアイコン）：北方向が常に画面の上に向くように表示します。



タップする度にアイコンの形状が3D（3D）、方位磁石（2Dヘディング）、N（2Dノースアップ）に切り替わります。

現在地を表示する



地図をスクロールしたあと、現在地を表示させるには、**現在地に戻る**をタップします。

● 地図の設定

次のような地図の設定を行うことができます。

- ・ 地図と画面
- ・ ルーティング
- ・ アラートとサウンド
- ・ その他

地図の設定は次の方法で行います。

1. 画面右下の  をタップします。
2. 画面を右へスワイプします。
3.  をタップします。
4. 設定したいカテゴリをタップします。
5. サブカテゴリをタップし、各設定を行います。

地図と画面

地図と画面では、次のような設定ができます。

- ・ **ダウンロードした地図**：システムにインストールされた地図を確認できます。
- ・ **昼夜モード**：地図色の昼モードと夜モードの切り替えをします。
- ・ **地図に表示**：地図に表示する POI（施設情報）の選択や、地図の表示設定ができます。交差点などの複雑な進路変更地点で写実的な画面を表示する機能の設定もできます。
- ・ **到着情報**：ルート案内中、現在地から目的地までの残り距離と残り時間どちらを表示するか、目的地と経由地どちらの地点の情報（残り距離、残り時間など）を表示するか設定します。
- ・ **サイドバー**：ルート案内中のサイドバーに表示される POI（施設情報）を選択します。
- ・ **ズームと方位**：地図の自動拡大／縮小や地図の向きを設定します。
- ・ **到達範囲を表示***：到達範囲の表示をオン／オフします。オンの場合は、ルート周辺の地図がハイライトされて表示されます。



地図色の昼モードと夜モードの切り替えは、地図画面右下の  を数回タップしても行えます。

ルーティング

ルーティングでは、次のような設定ができます。

- ・ **好みのルートタイプ**：ルート検索のときに優先される条件を設定します。
- ・ **回避**：ルート検索のときに、なるべく通らないようにする条件を設定します。
- ・ **リルート**：ルート案内中、より良いルートがある場合に、自動でルート変更するのか、ルート変更するかどうか選択できるようにするのか設定します。

アラートとサウンド

アラートとサウンドでは、次のような設定ができます。

- ・ **ガイダンスのプロンプト**：音声案内のタイミングなどを設定します。
- ・ **アラート**：アラートの出しかたを設定します。

その他

その他では、ルート履歴の設定や著作権情報を表示できます。

- ・ **プライバシー**：ルートの履歴やよく行く場所に関する管理をします。
- ・ **TomTom について**：ナビゲーションのアプリケーションバージョンやインストール済みの地図情報、著作権情報を表示します。



TomTom についての項目は、 ? をタップしても表示できます。

● 目的地を検索する

目的地を検索するにはいくつかの方法があります。

音声コマンドで検索する

1. 「OK Iris (オーケー アイリス)」と発話します。
2. 「駐車場へ行く」などと発話します。

地図上をタップして検索する

1. 地図上を指でスクロールし、目的地として設定したい地点を表示させます。
2. 目的地として設定したい地点をロングタップしてから指を離します。

住所、施設の電話番号、ジャンル・名称、または緯度経度で検索する

1. 地図画面右上の **Q 検索** をタップします。または、地図画面右下の **≡** をタップし、 **Q 検索** をタップします。
2. **住所、施設の電話番号、ジャンル・名称、緯度経度**の中から検索したい方法をタップし、検索を開始します。

目的地履歴の中から検索する

1. 地図画面右下の **≡** をタップします。
2. **📍 最近の目的地** をタップします。
3. 表示されたリストの中から目的地やカテゴリをタップします。

マイプレイスから検索する

登録済みの自宅／勤務先、過去に設定した目的地から目的地を検索することができます。

1. 地図画面右下の **≡** をタップします。
2. **☆ マイプレイス** をタップします。
3. 表示されたリストの中から目的地をタップします。



- 目的地が検索されたあと、次のような操作ができます。
 - ・ **ここへ行く** をタップするとルート案内が開始されます。
 - ・ **⋮** をタップしてから、**マイプレイスに追加** をタップすると、検索した目的地を **マイプレイス** に登録できます。

* 仕様により異なります。



- **⋮**、**詳細**の順でタップしてから、**🔍 この付近で検索**をタップすると、目的地周辺の施設を検索できます。
- **⋮**、**詳細**の順でタップしてから、**P 駐車場を検索**をタップすると、目的地周辺の駐車場を検索できます。
- 複数のルート候補がある場合は、検索結果を上下にスワイプしてからタップすることで別のルートを選択することができます。
- 音声コマンドの詳細は、P.8-45の「音声コマンド」項を参照してください。
- **最近の目的地**のリストは、**リストの編集**をタップしてから選択して消去することができます。

● ルート案内を開始する

ルート案内を開始するには、目的地を検索したあと、**ここへ行く**をタップします。



ルート案内を開始したあと、開始したルートに対して、次のような設定ができます。

- **ルートを消去**（マイルルートに登録したルートの削除）
- **代替ルートの検索**
- **通行止め区間を回避**
- **ルートを一部回避**
- **このルート上で回避**
- **指示の表示（ルート情報）**
- **ルートに経由地を追加**
- **マイルルートに追加**
- **ルートタイプを変更**
- **経由地の並べ替え**
- **プレビューの再生**

設定を行うには、次のように操作してください。

1. 地図上のルートをタップします。
2. **⋮** をタップします。
3. **ルートの管理**をタップします。

● 経由地を設定する

目的地までのルート案内を開始してから経由地を設定することができます。

地図上をタップして経由地を設定する

1. 目的地を検索し、ルート案内を開始します。
2. 表示された地図上を指でスクロールし、追加したい経由地を表示させます。
3. 地図上の追加したい経由地をロングタップしてから指を離します。
4. **停車位置を追加（経由地の追加）**をタップします。

POI（施設情報）から検索して経由地を設定する

1. 目的地を検索し、ルート案内を開始します。
2. サイドバーに表示されたオプションボタンをタップします。
3. POI（施設情報）のアイコンをタップして経由地を設定します。



サイドバーに表示された POI（施設情報）のアイコンをタップしてから経由地を設定することもできます。

● 現在地から自宅／勤務先までのルートを検索する

あらかじめ自宅／勤務先を登録しておきます。

1. 地図画面右下の をタップします。
2. 自宅に帰る／ 勤務先へ行くをタップします。



自宅／勤務先の登録のしかたは、P.8-22の「自宅／勤務先を登録する」項を参照してください。

● ルート案内を終了する

ルート案内中、地図画面右下の×終了をタップするとルート案内を終了します。ルート案内を終了するか確認のメッセージが表示されます。

● ルートを変更する



ルート案内中、サイドバーに表示されたオプションボタンをタップし、**ルートを変更**をタップすると、次のようなサブメニューが表示され、ルートの変更ができます。

- ・別の選択肢を表示
- ・ルートを一部回避
- ・経由地の並べ替え

● 自宅／勤務先を登録する

自宅／勤務先を登録しておくことで、簡単に自宅／勤務先までのルート検索ができます。

自宅／勤務先の登録



1. 地図画面右下の  をタップします。
2.  **自宅の追加** /  **勤務先の追加** をタップします。
3. キーボードで住所を入力します。
4. 表示された候補をタップします。
5. **セット**をタップします。



● ☆ **マイプレイス**をタップしてから、**自宅の追加** / **勤務先の追加**をタップしても自宅／勤務先の登録ができます。

● 自宅／勤務先を登録すると、アイコン名が**自宅の追加** / **勤務先の追加**から**自宅に帰る** / **勤務先へ行く**に変わります。



● 自宅／勤務先の登録は、 **自宅の追加** /  **勤務先の追加**をタップしてから、**地図から設定**または  をタップして行うこともできます。**地図から設定**をタップした場合は、表示された地図上を指でスクロールし、自宅／勤務先として登録したい地点を表示させたあと、その地点をタップします。**セット**をタップすると自宅／勤務先の登録が完了します。

自宅／勤務先の登録を消去する

自宅／勤務先の登録の消去はマイプレイスから行います。

1. 地図画面右下の  をタップします。
2. ☆ **マイプレイス** をタップします。
3. **自宅／勤務先** をタップします。
4. **位置の削除** をタップします。





自宅／勤務先 をタップしたあと、**位置の編集** をタップすると、自宅／勤務先の登録地点を変更することができます。



● マイルートに目的地までのルートを登録する

マイルートにお好みのルートを登録しておくことができます。例えば、自宅からよく行く場所までの決まったルートがある場合などに使用します。

ルートを登録する



1. 目的地を検索し、ルート案内を開始します。
2. 地図上のルートをタップします。
3.  をタップします。
4. **ルートの管理** をタップします。
5. **マイルートに追加** をタップします。
6. 必要に応じてルート名称を変更します。
7.  をタップします。

マイルートからルート案内を開始する



1. 地図画面右下の  をタップします。
2.  **マイルート** をタップします。
3. 表示されたリストの中から、ルートをタップします。

マイルートの登録を削除する

マイルートに登録したルートを個別、またはまとめて削除することができます。個別に削除するには、次のように操作してください。

1. 地図画面右下の  をタップします。
2.  **マイルート** をタップします。
3. **リストの編集** をタップします。
4. 削除したいルートをタップします。
5. **削除** をタップします。

まとめて削除するには、次のように操作してください。

1. 地図画面右下の  をタップします。
2.  **マイルート** をタップします。
3. **リストの編集** をタップします。
4. **すべて選択** をタップします。
5. **削除** をタップします。

機器の接続と設定

警告

安全上の理由から、タッチスクリーン、Bluetooth、Apple CarPlay / Android Auto、USB などの接続設定や操作は、車両を停止してから実施してください。





注意

携帯電話、スマートフォン、オーディオ機器や USB メモリなどを車内に放置しないでください。炎天下で車内が高温となり、機器の故障の原因となります。





● Bluetooth

ハンズフリー通話や、Bluetooth で音楽などを聴くためには、オーディオ機器や携帯電話を Bluetooth 接続（ペアリング）する必要があります。

タッチスクリーンの操作でオーディオ機器や携帯電話を Bluetooth 接続（ペアリング）する

1. 接続するオーディオ機器や携帯電話の Bluetooth 機能をオンにして、外部から検索可能な状態に設定します（オーディオ機器や携帯電話の説明書を参照）。
 2.  をタップします。
 は、ダッシュボードのアイコン  をタップしてから画面を左右にスワイプしたいすれかのホームページ、またはタッチスクリーンを指3本でタップすると表示されます。
 3.  をタップします。
 4. **コネクティビティ** をタップします。
 5. **マイデバイス** をタップします。
6. **既知のデバイス**、または**近くのデバイス**に表示されたリストの中から接続したいオーディオ機器名や携帯電話名をタップします。
 7. **近くのデバイス**に表示されたリストのオーディオ機器名や携帯電話名にタッチした場合は、タッチスクリーンおよび接続する機器に表示されたペアリングコードを確認し、タッチスクリーンの**確定する**をタップします。接続する機器側でも同様に操作します。

オーディオ機器や携帯電話側の操作で Bluetooth 接続（ペアリング）する

1. 接続するオーディオ機器や携帯電話の Bluetooth 機能をオンにして、外部から検索可能な状態に設定します（オーディオ機器や携帯電話の説明書を参照）。
2.  をタップします。
 は、ダッシュボードのアイコン  をタップしてから画面を左右にスワイプしたいすれかのホームページ、またはタッチスクリーンを指3本でタップすると表示されます。
3.  をタップします。
4. **コネクティビティ** をタップします。
5. **マイデバイスを** タップします。
6. オーディオ機器や携帯電話から接続操作をします（オーディオ機器や携帯電話の説明書を参照）。
スマートフォンおよびタッチスクリーンにメッセージが表示されます。メッセージに従い操作します。



- システムに Bluetooth 接続されている機器が1台もない場合や Apple CarPlay / Android Auto 接続されているスマートフォンなどが1台もない場合は、タッチスクリーンのホームページまたはアプリ一覧に表示される  をタップしても Bluetooth 接続の操作を開始できません。
- システムに Bluetooth 接続されているオーディオ機器や携帯電話、Apple CarPlay / Android Auto 接続されているスマートフォンなどが2台ある場合は、オーディオ機器や携帯電話側の操作で Bluetooth 接続（ペアリング）することはできません。



- システムに同時に接続できる機器は、Bluetooth 接続と Apple CarPlay / Android Auto 接続を合わせて2台までです。3台目の機器の接続操作を行うと、接続を切断する機器を選択するメッセージが表示されます。操作を続行するには、接続を切断する機器名をタップし、**適用する** をタップしてください。
- ENGINE START/STOP** スイッチをアクセサリポジションにする、またはハイブリッドシステムを始動すると、システムに検知されている機器で、すでにシステムとの Bluetooth 接続設定が完了している機器は自動的に再接続されます（自動再接続を可能にするには、オーディオ機器や携帯電話側での設定が必要な場合があります）。このとき、選択されているプロフィールに機器が関連付けられている場合は、その機器が再接続されます。プロフィールの詳細は P.8-47 の「プロフィール」項を参照してください。

● Apple CarPlay

Apple CarPlay に対応した iPhone は、USB で接続してアプリをタッチスクリーンに表示して操作することができます。

Apple CarPlay を開始する





iPhone をフロントコンソールのこのアイコンで示された USB ポートに接続します。Apple CarPlay に対応したアプリが表示されます。





- USB 接続の詳細は、P.5-37の「USB ポート」項を参照してください。
- iPhone を接続する前にあらかじめ iPhone の Siri 機能をオンにしてください。

● システムに同時に接続できる機器は、Bluetooth 接続と Apple CarPlay / Android Auto 接続を合わせて2台までです。3台目の機器の接続操作を行うと、接続を切断する機器を選択するメッセージが表示されます。操作を続行するには、接続を切断する機器名をタップし、**適用する**をタップしてください。

● Apple CarPlay を開始したあと、タッチスクリーンの他のページを表示している状態から Apple CarPlay の画面を表示するには、次の操作を行ってください。

- ホームページ、アプリー一覧またはタッチスクリーンの画面上部のシステムステータス領域に表示される  をタップする。
- ホームページまたはアプリー一覧に表示される  をタップする（システムに Bluetooth 接続された機器がない場合）。



● Apple CarPlay 接続された iPhone がハンズフリー通話の優先デバイスとなっている場合は、ホームページまたはアプリー一覧に表示される  をタップしてから、**今すぐアクセスする**をタップする、またはステアリングスイッチの  を押す。

● Bluetooth 接続されている機器がハンズフリー通話の優先デバイスとなっている場合は、ステアリングスイッチの  を長く押す。

ハンズフリー通話の優先デバイスについての詳細は、P.8-41の「ハンズフリー通話の優先デバイスとなっている携帯電話の切り替え」項を参照してください。

- 走行中は Apple CarPlay の動作が制限される場合があります。
- 接続する iPhone の仕様により認識できないことがあります。



- 接続に必要な USB ケーブルは付属していません。
- Apple CarPlay を使用するには、Apple CarPlay 対応の iPhone とアプリが必要です。
- Apple CarPlay の使用中は、接続している iPhone での Bluetooth 機能は使用できません。
- iPhone で Apple CarPlay の機能を制限している場合は、制限を解除してください。
- Apple CarPlay の使用にはデータ通信料がかかります。
- Apple CarPlay を使用することにより、Apple CarPlay の利用規約および Apple iOS の利用規約に同意したことになります。
- Apple CarPlay の使用中は、車両の位置情報や速度などの車両情報が接続中の iPhone に転送されます。車両情報の取り扱いに関する詳細は、Apple のプライバシーポリシーを参照してください。



- Apple CarPlay および Apple CarPlay 対応アプリの各機能については、他社が提供するアプリケーションであり、予告なく変更または中止されることがあります。
- Apple CarPlay および Apple CarPlay 対応アプリのコンテンツについて、DS AUTOMOBILES は一切の責任を負いません。
- Apple CarPlay および Apple CarPlay 対応アプリを利用したこと、または利用できなかったことによりお客様または第三者にいかなる損害が生じた場合であっても、DS AUTOMOBILES は一切の責任を負いません。

Siri を起動する

Apple CarPlay は Siri による音声操作が可能です。ステアリングスイッチの音声認識機能起動ボタン  を長く押しと Siri を起動できます (Siri が搭載された iPhone を接続している場合のみ)。

● Android Auto

Android Auto に対応したスマートフォンは、USB で接続してスマートフォンのアプリをタッチスクリーンに表示することができます。

Android Auto を開始する

1.  スマートフォンをフロントコンソールのこのアイコンで示された USB ポートに接続します。
2. スマートフォンおよびタッチスクリーンにメッセージが表示されることがあります。メッセージに従い操作します。
3. Android Auto に対応したアプリが表示されます。





- USB 接続の詳細は、P.5-37の「USB ポート」項を参照してください。
- スマートフォンがロックされている場合は、ロックを解除してから再接続してください。





- システムに同時に接続できる機器は、Bluetooth 接続と Apple CarPlay / Android Auto 接続を合わせて2台までです。3台目の機器の接続操作を行うと、接続を切断する機器を選択するメッセージが表示されます。操作を続行するには、接続を切断する機器名をタップし、**適用する**をタップしてください。

- Android Auto を開始したあと、タッチスクリーンの他のページを表示している状態から Android Auto の画面を表示するには、次の操作を行ってください。

- ホームページ、アプリー一覧またはタッチスクリーンの画面上部のシステムステータス領域に表示される  をタップする。
- ホームページまたはアプリー一覧に表示される  をタップする（システムに Bluetooth 接続された機器がない場合）。



- Android Auto 接続されたスマートフォンがハンズフリー通話の優先デバイスとなっている場合は、ステアリングスイッチの  を押す。

- Bluetooth 接続されている機器がハンズフリー通話の優先デバイスとなっている場合は、ステアリングスイッチの  を長く押す。ハンズフリー通話の優先デバイスについての詳細は、P.8-43の「ハンズフリー通話の優先デバイスとなっている携帯電話の切り替え」項を参照してください。

- Android Auto を開始すると Bluetooth の接続設定が自動的に完了します。
- 走行中は Android Auto の動作が制限される場合があります。
- 接続するスマートフォンの仕様により認識できないことがあります。



- 接続に必要な USB ケーブルは付属していません。
- Android Auto を使用するには、Android Auto 対応のスマートフォンとアプリが必要です。
- Android Auto の使用中は、接続しているスマートフォンでの Bluetooth 機能は使用できません。
- Android Auto の使用にはデータ通信料がかかります。
- Android Auto を使用することにより、Android Auto の利用規約および Android OS の利用規約に同意したことになります。
- Android Auto の使用中は、車両の位置情報や速度などの車両情報が接続中のスマートフォンに転送されます。車両情報の取り扱いに関する詳細は、Google のプライバシーポリシーを参照してください。
- Android Auto および Android Auto 対応アプリの各機能については、他社が提供するアプリケーションであり、予告なく変更または中止されることがあります。



- Android Auto および Android Auto 対応アプリのコンテンツについて、DS AUTOMOBILES は一切の責任を負いません。
- Android Auto および Android Auto 対応アプリを利用したこと、または利用できなかったことによりお客様または第三者にいかなる損害が生じた場合であっても、DS AUTOMOBILES は一切の責任を負いません。

音声認識機能を起動する

Android Auto の音声認識機能を使用するには、ステアリングスイッチの音声認識機能起動ボタン  を長く押しします。

●USB

フロントコンソールにある USB ポートにオーディオ機器や音楽ファイルを保存した USB メモリを接続することで、メディアの再生をすることができます。USB ポートの詳細は P.5-37 の「USB ポート」項を参照してください。

注意





USB ポートに、USB ハブを接続しないでください。オーディオが故障するおそれがあります。また、マウスやキーボードなど、オーディオ機器や USB メモリ以外の機器を接続しないでください。



- 接続するオーディオ機器や USB メモリの仕様により認識できないことがあります。
- 接続に必要な USB ケーブルは付属していません。
- 認識可能なファイルフォーマットは WMA (9のみ)、AAC、FLAC、OGG、MP3です。
対応ビットレートは32Kbps から 320Kbps です。
対応サンプリングレートは32kHz、44.1kHz、48kHzです。
- 接続するオーディオ機器の仕様により再生できないことがあります。
- ファイル名などの表示できる文字数や種類には制限があります。
- USB メモリのファイルシステムの対応フォーマットは FAT32のみです。

●機器の接続の切断

システムと接続したオーディオ機器や携帯電話、スマートフォンなどの接続を切断することができます。

1.  をタップします。
 は、ダッシュボードのアイコン  をタップしてから画面を左右にスワイプしたいいずれかのホームページ、またはタッチスクリーンを指3本でタップすると表示されます。
2.  をタップします。
3. **コネクティビティ** をタップします。
4. **マイデバイス** をタップします。
5. 接続を切断したい機器の機器名をタップします。
接続を切断したあと、再度タップすると、接続が再開されます。

●接続設定の変更





システムと接続したオーディオ機器や携帯電話、スマートフォンなどの接続設定を変更することができます。

接続設定は、オーディオ機器や携帯電話、スマートフォンなどがシステムと接続されているときに、機器がどの接続方法でシステムと接続されるかを設定するものです。

接続設定には、次の2種類があります。

- ・ Apple CarPlay / Android Auto
- ・ Bluetooth

接続設定の変更は、次の方法で行います。

1.  をタップします。
 は、ダッシュボードのアイコン  をタップしてから画面を左右にスワイプしたいいずれかのホームページ、またはタッチスクリーンを指3本でタップすると表示されます。
2.  をタップします。
3. **コネクティビティ** をタップします。
4. **マイデバイス** をタップします。
5. 接続設定を変更したい機器の  をタップします。





- 希望する接続設定をタップします。
- 適用する**をタップします。



接続する機器や接続方法によっては、Apple CarPlay / Android Auto または Bluetooth のどちらか1つの接続しかできない場合があります。

● 接続した機器の削除





オーディオ機器や携帯電話、スマートフォンなどの接続を削除することができます。

-  をタップします。
 は、ダッシュボードのアイコン  をタップしてから画面を左右にスワイプしたいいずれかのホームページ、またはタッチスクリーンを指3本でタップすると表示されます。
-  をタップします。
- コネクティビティ**をタップします。
- マイデバイス**をタップします。
- 接続を削除したい機器の  をタップします。
- 削除する**をタップします。
- 削除する**をタップします。

オーディオ

●ラジオを聴く

ラジオモードへの切り替え

1.  をタップします。
 は、ダッシュボードのアイコン  をタップしてから画面を左右にスワイプしたいずれかのホームページ、またはタッチスクリーンを指3本でタップすると表示されます。
2.  をタップします。
3. **プレーヤー** をタップします。
4.  をタップしてラジオモードへ切り替えます。



●ラジオモードへの切り替えは、ステアリングスイッチの **SRC** ボタンを押しても行えます。



●ラジオ画面の  をタップするとミュート（消音）になります。もう一度タップするとミュート（消音）が解除されます。



FM / AM の切り替え

1.  をタップします。
2. **AM** または **FM** をタップします。





DAB を選択できる場合がありますが日本国内では使用できません。

ラジオ放送局の手動サーチ

 をタップし、タッチスクリーンに表示されるキーボードを使用して周波数を入力するか、 または  をタップします。



キーボードを表示したあと、 または  をタップすると前の画面に戻ります。

ラジオ放送局の自動サーチ



|◀または▶|をタップするか、が表示されているとき、カーソル◆を左右に動かすと、自動サーチが開始され、受信可能な放送局が見つかったところで止まります。



- 自動サーチで合わせたい放送局に止まらない場合は、電波状況が弱いなどが考えられます。手動サーチで放送局を設定してください。
- ステアリングスイッチの設定ダイヤルを回すと、受信可能なラジオ放送局を選択できます。

プリセットへの登録

手動サーチまたは自動サーチしたラジオ放送局を各プリセットに登録します。

1. 手動サーチまたは自動サーチしてプリセットしたいラジオ放送局を受信します。
2. をタップします。
3. をタップして現在受信しているラジオ放送局をプリセットに登録します。
4. をタップすると前の画面に戻ります。



登録済みのプリセットにロングタップすると現在受信しているラジオ放送局が上書きされます。

プリセット登録したラジオ放送局の呼び出し

1. をタップします。
2. 呼び出したいラジオ放送局をタップします。



ステアリングスイッチの設定ダイヤルまたは**LIST** ボタンを押すと、登録済みのプリセット一覧がタッチスクリーンに表示されます（何も操作せずしばらく経過すると、登録済みのプリセット一覧の表示がタッチスクリーンから消えます）。ステアリングスイッチの設定ダイヤルを上下に回してから、設定ダイヤルを押し込む、または**LIST** ボタンを押すと、ラジオ放送局を選択できます。

受信可能なラジオ放送局のリストの表示
受信可能なラジオ放送局を一覧表示します。

1. **ラジオ局**をタップします。
2. 表示されたリストをタップしてラジオ放送局を選択します。



- 受信可能なラジオ放送局のリストが表示されたあと、ステアリングスイッチの設定ダイヤルを上下に回すと、ラジオ放送局を選択できます。
- タッチスクリーンに表示された受信可能なラジオ放送局のリスト一覧の右側にある♡をタップすると、ラジオ放送局がプリセットに登録されます。♥をタップするとプリセットの登録が解除されます。

●メディアの再生





USB や Bluetooth 接続したオーディオ機器や携帯電話、Apple CarPlay / Android Auto 接続したスマートフォンの音楽などを聴くことができます。各機器の接続のしかたは次のページを参照してください。

- ・ USB 接続：
P.5-37の「USB ポート」項、P.8-29の「USB」項
- ・ Bluetooth 接続：
P.8-24の「Bluetooth」項
- ・ Apple CarPlay 接続：
P.8-26の「Apple CarPlay」項
- ・ Android Auto 接続：
P.8-28の「Android Auto」項



- オーディオ機器や携帯電話、スマートフォンを接続すると自動的に再生が始まります。自動的に再生が始まらない場合は、タッチスクリーンの操作、または接続した機器側の操作で再生してください。
- 接続した機器の仕様により、接続したオーディオ機器や携帯電話、スマートフォン側の操作でメディアの再生/停止などを行わなければならない場合があります。
- メディアの再生の音量を調整する場合は、まず、接続したオーディオ機器や携帯電話、スマートフォンの操作で音量を調整してください。必要に応じて、ダッシュボードの音量調整ダイヤルを回して音量を調整してください。

メディアの再生モードへの切り替え

1.  をタップします。
 は、ダッシュボードのアイコン
 をタップしてから画面を左右に
 スワイプしたいいずれかのホームペー
 ジ、またはタッチスクリーンを指3
 本でタップすると表示されます。
2.  をタップします。
3. **プレーヤー** をタップします。
4.  をタップしてメディアの再生
 モードへ切り替えます。

MEMO

メディアの再生モードへの切り替えは、ステアリングスイッチの **SRC** ボタンを押しても行えます。

再生と停止

- ▷ をタップして再生します。
- || をタップして停止します。

選曲

|◀ または ▶| をタップすると前後の曲に変わります。



- ステアリングスイッチの設定ダイヤルを上下に回すと前後の曲に変わります。
- |◀ または ▶| をロングタップすると早戻し／早送りできます。接続した機器の仕様や再生するメディアによっては早戻し／早送りできなかったり、ミュート（消音）になったりします。

プレイリスト

プレイリストをタップすると、あらかじめ作成したプレイリストの順番で曲を再生することができます。

プレイリストは、ライブラリの中にある各フォルダから再生する曲を選択して作成します。

例えば、次のような方法でプレイリストを作成します。

1. **ライブラリ** をタップします。
2. **アルバム** をタップします。
3. プレイリストに追加したい曲が収録されているアルバムをタップします。
4. プレイリストに追加したい曲の右側に表示されている **...** をタップします。
5. **次に再生** をタップします。





- 接続した機器の仕様や再生するメディアによってはプレイリストを作成できない場合があります（**プレイリスト／ライブラリ**が表示されません）。
- ステアリングスイッチの設定ダイヤルまたは **LIST** ボタンを押すとタッチスクリーンにプレイリストが表示されます（何も操作せずにしばらく経過すると、プレイリストの表示がタッチスクリーンから消えます）。タッチスクリーンに表示されたリストをタップするか、ステアリングスイッチの設定ダイヤルを上下に回してから、設定ダイヤルを押し込む、または **LIST** ボタンを押すと、曲を選択できます。
- 機器の接続をはずすとプレイリストが初期化される場合があります。

再生オプション

次の再生オプションを設定できます。

- ・リピート再生
- ・ランダム再生

 をタップしてリピート再生を設定します。

 をタップしてランダム再生を設定します。



- 再生オプションを設定すると、アイコンの点灯色が変化します。
- 再生するメディアによってはランダム再生／リピート再生を設定できない場合があります。

接続済みのオーディオ機器や携帯電話、スマートフォンの切り替え

複数のオーディオ機器や携帯電話、スマートフォンを接続している場合は、次の操作で機器を切り替えることで音楽を聴くことができます。

1.  をタップします。
2. 希望するオーディオ機器名や携帯電話名、スマートフォン名をタップします。

接続した携帯電話やスマートフォンなどの音声認識機能を使用した操作

1. ステアリングスイッチの音声認識機能起動ボタン  を長く押しします。
2. 「アルバム<アルバム名>を再生」などと発話します。



- あらかじめ携帯電話やスマートフォンなどの音声認識機能をオンにしてから操作してください。



●接続した携帯電話やスマートフォンなどの音声認識機能を使用した操作は、ハンズフリー通話の優先デバイスとなっている機器で可能です。ただし、Apple CarPlay / Android Auto 接続されている機器がある場合は、ステアリングスイッチの音声認識機能起動ボタン  を長く押しすと、Apple CarPlay / Android Auto の音声認識機能が起動します。

●ステアリングスイッチ

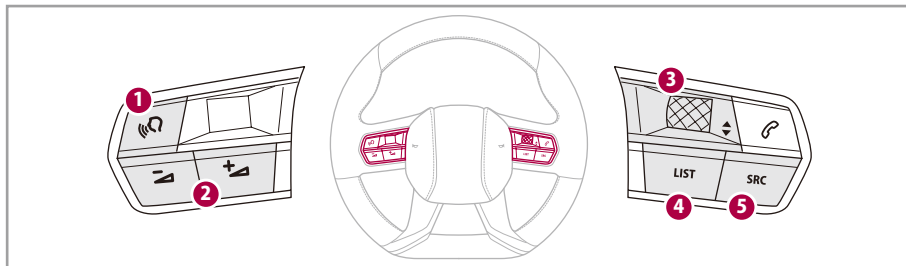

- ①：音声認識機能起動ボタン
長く押しと接続した携帯電話やスマートフォンなどの音声認識機能が起動します。
- ②：音量調整ボタン
押しと音量を調整できます。+と-のボタンを同時に押しとミュート（消音）することができます。
- ③：設定ダイヤル
ラジオモードのとき：上下に回したり、押し込んだりすることで、ラジオ放送局のプリセット一覧などの表示やラジオ放送局の選択ができます。
メディアの再生モードのとき：上下に回したり、押し込んだりすることで、メディア再生のプレイリストの表示や曲の選択ができます。
- ④：LIST ボタン
押しとメディアの再生のプレイリストやラジオ放送局のプリセット一覧などを表示したり、曲の選択やラジオ放送局の選択ができます。
- ⑤：SRC ボタン
押しとラジオ、メディア再生のモードが切り替わります。

オーディオの設定

● サウンド設定

再生時の音質やバランスの調整、すべてのサウンド設定のリセットなど、次の項目などを設定できます。





HiFi 14スピーカー装備車

- ・ バランス
- ・ イコライザー
- ・ スピーカー設定
- ・ リセット





HiFi 14スピーカー非装備車

- ・ アンビエンス設定
- ・ イコライザー
- ・ バランス
- ・ リセット

メディアアプリから設定する

1.  をタップします。
 は、ダッシュボードのアイコン
 をタップしてから画面を左右に
スワイプしたいいずれかのホームペー
ジ、またはタッチスクリーンを指3
本でタップすると表示されます。
2.  をタップします。
3. **設定** をタップします。
4. **サウンド設定** をタップします。
5. 希望する設定を行います。

設定アプリから設定する





1.  をタップします。
 は、ダッシュボードのアイコン
 をタップしてから画面を左右に
スワイプしたいいずれかのホームペー
ジ、またはタッチスクリーンを指3
本でタップすると表示されます。
2.  をタップします。
3. **オーディオ** をタップします。
4. **サウンド設定** をタップします。
5. 希望する設定を行います。

● 音量設定





タッチスクリーンのシステム音声やハンズフリー通話の通話音など、次の項目の音量などを設定できます。

- ・ **システム音声** (音声アシスタンスやナビゲーションの音声案内の音量)
- ・ **電話**
- ・ **システムサウンド**
- ・ **ナビゲーション**

メディアアプリから設定する

1.  をタップします。
 は、ダッシュボードのアイコン
 をタップしてから画面を左右に
スワイプしたいいずれかのホームペー
ジ、またはタッチスクリーンを指3
本でタップすると表示されます。
2.  をタップします。
3. **設定** をタップします。
4. **音量設定** をタップします。
5. 希望する設定を行います。

設定アプリから設定する





1.  をタップします。
 は、ダッシュボードのアイコン  をタップしてから画面を左右にスワイプしたいずれかのホームページ、またはタッチスクリーンを指3本でタップすると表示されます。
2.  をタップします。
3. **オーディオ**をタップします。
4. **音量設定**をタップします。
5. 希望する設定を行います。

ハンズフリー通話

携帯電話を Bluetooth 接続することで、携帯電話を直接操作することなく電話に出たり、電話をかけたることができます。

Bluetooth 接続のしかたは P.8-24 の「Bluetooth」項を参照してください。

●ハンズフリー通話・設定画面への切り替え

1.  をタップします。
 は、ダッシュボードのアイコン  をタップしてから画面を左右にスワイブしたいいずれかのホームページ、またはタッチスクリーンを指3本でタップすると表示されます。
2.  をタップしてメニューを表示します。

●ステアリングスイッチ

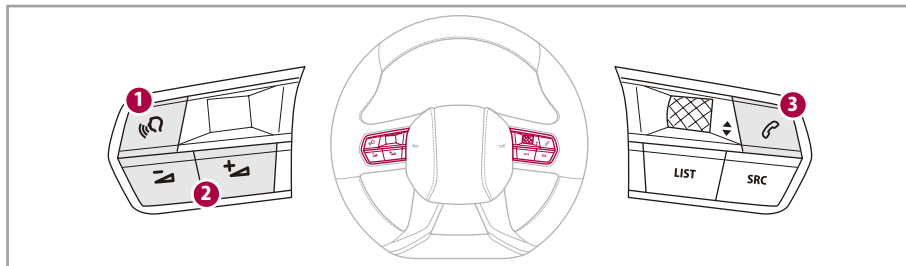

- ①：音声認識機能起動ボタン
長く押すと接続した携帯電話やスマートフォンなどの音声認識機能が起動します。
- ②：音量調整ボタン
通話音量を調整できます。
- ③：TEL ボタン
着信があった場合に、短く押すと着信を受け付けます。長く押すと着信を拒否できません。
通話中に長く押すと、電話を切ることができます。
通話中でないときに短く押すと、タッチスクリーンに通話履歴を表示します。

● 電話をかける



 警告

安全のため、車両を停止してから発信してください。

発信

1. キーボードをタップします。
2. タッチスクリーンから電話番号を入力します。
3.  をタップして発信します。



通話中、タッチスクリーンの  をタップすると車両のマイクがミュート（消音）になります。  をタップするとタッチスクリーンにキーボードが表示されます。

通話履歴からの発信

1. 通話履歴をタップします。
2. 表示された通話履歴から希望する電話番号をタップして発信します。



通話履歴はステアリングスイッチの TEL ボタン  を短く押してもタッチスクリーンに表示されます。

連絡先からの発信

1. 連絡先をタップします。
2. 表示された連絡先から希望する連絡先をタップします。
3. 表示された電話番号をタップして発信します。



 をタップすると、タッチスクリーンで名前や電話番号などを入力して連絡先の検索ができます。日本語は、ひらがなまたはカタカナで登録された連絡先のみ検索ができます。



接続した携帯電話の音声認識機能を使用した発信

1. ステアリングスイッチの音声認識機能起動ボタン  を長く押します。
2. 「名前<連絡先名>に電話」などと発話します。





- あらかじめ携帯電話の音声認識機能をオンにしてから操作してください。
- 接続した携帯電話の音声認識機能を使用した操作は、ハンズフリー通話の優先デバイスとなっている機器で可能です。ただし、Apple CarPlay / Android Auto 接続されている機器がある場合は、ステアリングスイッチの音声認識機能起動ボタン  を長く押すと、Apple CarPlay / Android Auto の音声認識機能が起動します。



●電話を受ける

1. 着信があると着信音が鳴り、タッチスクリーンに表示されます。
2. タッチスクリーンの  をタップするか、ステアリングスイッチの TEL ボタン  を短く押すか、LIST ボタン  を押します。



着信を拒否するには、タッチスクリーンの  をタップするか、ステアリングスイッチの TEL ボタン  を長く押します。

●電話を切る

電話を切るには、タッチスクリーンの  をタップする、ステアリングスイッチの LIST ボタンを押すか、ステアリングスイッチの TEL ボタン  を長く押します。

● ハンズフリー通話の優先デバイスとなっている携帯電話の切り替え

ハンズフリー通話をすることができるのは、優先デバイスとなっている携帯電話のみです。優先デバイスとなっている携帯電話を切り替えることで、もう一台の携帯電話でハンズフリー通話ができるようになります。

優先デバイスとなっている携帯電話を切り替えるには、 をタップします。

● 通話履歴や連絡先の同期

接続されている携帯電話の通話履歴や連絡先をタッチスクリーンと同期します。同期すると、通話履歴や連絡先がタッチスクリーンに読み込まれます。

1. **設定**をタップします。
2.  をタップします。



Bluetooth 機器の仕様や Bluetooth 接続時の設定によっては、 をタップしても通話履歴や連絡先の同期ができない場合があります。

● 連絡先の並べ替え

連絡先を苗字または名前で並べ替えできます。

1. **設定**をタップします。
2. **姓**または**名**をタップします。

●2台目の携帯電話の接続

ハンズフリー通話・設定画面から2台目の携帯電話のBluetooth接続（ペアリング）ができます。

1. 接続する携帯電話のBluetooth機能をオンにして、外部から検索可能な状態に設定します（携帯電話の説明書を参照）。
2. **設定**をタップします。
3. **+ 2台目の電話に接続する**をタップします。
4. **はい**をタップします。
5. **既知のデバイス**、または**近くのデバイス**に表示されたリストの中から接続したい携帯電話名をタップします。
6. **近くのデバイス**に表示されたリストの携帯電話名にタッチした場合は、タッチスクリーンおよび接続する機器に表示されたペアリングコードを確認し、タッチスクリーンの**確定する**をタップします。接続する機器側でも同様に操作します。



システムにBluetooth接続されているオーディオ機器や携帯電話、Apple CarPlay / Android Auto 接続されているスマートフォンなどが2台ある場合は、ハンズフリー通話・設定画面から2台目の携帯電話のBluetooth接続（ペアリング）はできません。





音声コマンド

音声コマンドで、ラジオやクライメート機能（エアコンやシートヒーターなど）、ナビゲーション、情報コマンド（天気予報など）などの操作ができます。また、Bluetooth 接続した携帯電話でのハンズフリー通話、USB メモリに保存された音楽ファイルの再生操作もできます。



音声コマンドの言語はタッチスクリーンの言語と連動しています。

● 音声コマンドで操作する

- 次のいずれかの操作を行います。
 - ・「OK Iris（オーケー アイリス）」と発話します。
 - ・ステアリングスイッチの音声認識機能起動ボタン  を短く押しめます。
 - ・  をタップします。
 - ・  は、ダッシュボードのアイコン  をタップしてから画面を左右にスワイプしたいいずれかのホームページ、またはタッチスクリーンを指3本でタップすると表示されます。
- チャイムが聞こえてから音声コマンドを発話します。



- 「OK Iris（オーケー アイリス）」と発話して音声コマンドを開始した場合は、チャイムが鳴りません。
- 音声コマンドでの操作は、次の状況では使用できません。
 - ・シフトポジションが **R** のとき
 - ・ハンズフリー通話しているとき
 - ・携帯電話やスマートフォンの音声認識機能が起動しているとき
 - ・車両のモバイルネットワークが利用できないとき
- 音声コマンドを正しく認識させるには、次のようなポイントがあります。
 - ・チャイムが聞こえたあとに発話する（「OK Iris（オーケー アイリス）」と発話して音声コマンドを開始した場合を除く）。
 - ・窓やパノラミックサンルーフ*を閉めて車外の音などを遮断する。
 - ・エアコンの送風量を少なくする、または送風を停止する。







- なるべく自然に、通常話すときの速さと声の大きさとで発話する。不自然に言葉を区切ったり、ゆっくり話しすぎたりすると認識されません。
 - 同時に複数の人が話さない。
 - 音声コマンドの一例を確認する。
- 音声コマンドは、通常の正しい運転姿勢のまま発話すれば認識されます。過度に大きな声で発話する必要はありません。
- 音声コマンドでの操作中は、ラジオやストリーミング再生などの音声はミュート（消音）されます。

●音声コマンドの一例

次のような音声コマンドを使用できません。

- ・曲（曲名）を再生
- ・次の曲を再生
- ・ラジオに切り替えて
- ・FM ラジオをつけて
- ・音楽をミュート
- ・エアコンをつけて
- ・1℃上げる
- ・暑い
- ・風量を弱くして
- ・運転席のシートヒーターをつけて
- ・名前（連絡先名）に電話
- ・電話番号（電話番号の数字）に電話
- ・駐車場へ行く
- ・今夜の天気は
- ・今日の温度は
- ・場所（場所の名前）の午後一時の天気は

使用できるコマンドの一例を次の方法でタッチスクリーンから確認することができます。

1.  をタップします。
 は、ダッシュボードのアイコン
 をタップしてから画面を左右にスワイプしたいいずれかのホームページ、またはタッチスクリーンを指3本でタップすると表示されます。
2.  をタップします。
3. **音声アシスタント**をタップします。
4. 確認したい音声コマンドのカテゴリ名をタップします。



使用できるコマンドの一例として表示されていても、一部の音声コマンドは、音声コマンドとして認識されない場合があります。

プロフィール





プロフィールは、言語やオーディオの設定など、さまざまなタッチスクリーンの設定（タッチスクリーンのホームページ／インストルメントパネルのカスタマイズなどを含む）や、ナビゲーションの目的地履歴や設定などを記憶し、すぐに呼び出すことができる機能です。

プロフィールには、デフォルトで用意されているゲストプロフィールと、お好みの名前を付けたり、アバターを選んだりすることができる個人用のプロフィールがあります。

ゲストプロフィールはデフォルトのプロフィールです。個人用のプロフィールが選択されていない場合は、すべての設定はゲストプロフィールとして記憶されます。

個人用のプロフィールは、自分専用のプロフィールとして追加して作成できます。

●プロフィールページへの切り替え

1.  をタップします。
 は、ダッシュボードのアイコン  をタップしてから画面を左右にスワイプしたいすれかのホームページ、またはタッチスクリーンを指3本でタップすると表示されます。
2.  をタップします。
3. **プロフィール** をタップします。

●個人用プロフィールを作成する
新しい個人用のプロフィールを作成することができます。

1. **+** **新しいプロフィールを作成する** をタップします。
2. **作成する** をタップします。
3. **プロフィール名を入力してください** をタップします。
4. キーボードで希望のプロフィール名を入力します。
5. **←** をタップします。
6. **次へ** をタップします。
7. 希望するアバターをタップします。
8. **次へ** をタップします。
9. 作成した個人用プロフィールに、Bluetooth 機器（携帯電話など）を関連付ける場合は、**デバイスを関連付ける** をタップします。
機器の関連付けを行わない場合は、**後で行う** をタップし、個人用プロフィールの作成を完了します。

10. 表示されたリストから関連付けたい機器の機器名をタップします。

11. **次へ**をタップします。

12. 希望するプライバシーモードをタップします。

13. **次へ**をタップします。

14. **OK** をタップします。

Bluetooth 接続（ペアリング）されていない機器を関連付ける場合は、タッチスクリーンおよび接続する機器に表示されたペアリングコードを確認し、タッチスクリーンの**確定する**をタップします。接続する機器側でも同様に操作します。そのあと、**OK** をタップします。



●最大で7つの個人用プロフィールを作成することができます。



●あとからプロフィールに Bluetooth 機器を関連付けることもできます。P.8-49の「携帯電話などの Bluetooth 機器をプロフィールに関連付ける」項を参照してください。

●Bluetooth 機器の関連付けについての詳細は、P.8-49の「携帯電話などの Bluetooth 機器をプロフィールに関連付ける」項を参照してください。

●プライバシーモードの詳細は、P.8-52の「プライバシー設定」項を参照してください。

●仕様により、アバターを選択したあとに言語設定がフランス語に切り替わる場合があります。個人用プロフィールを作成したあと、P.4-31の「言語の設定」の操作で言語設定を日本語に切り替えることができます。

●プロフィールを選択する（切り替える）

ゲスト、または個人用プロフィールを選択する（切り替える）ことができます。

1. 切り替えたいプロフィール名をタップします。
2. **切り替える**をタップします。



プロフィールの選択（切り替え）は通知センターからも行えます。



1. タッチスクリーンの画面を上から下にスワイプします。
2. 表示されたプロフィール名をタップします。
3. 表示されたリストの中から希望のプロフィールをタップします。
4. **切り替える**をタップします。

● 個人用プロフィールの設定

個人用プロフィールは、次の設定を行うことができます。

- ・プロフィール名の変更
- ・アバターの変更
- ・Bluetooth 機器（携帯電話など）の関連付けおよび関連付けの解除



個人用プロフィールの設定を行うには、まず次のように操作して設定したい個人用プロフィールに切り替えます。

1. 切り替えたいプロフィール名をタップします。
2. **切り替える**をタップします。
3. **システムをもっと良く知るには、ヘルプメニューを参照してください**が表示されたら、**スキップする**をタップします。
4. をタップします。
は、ダッシュボードのアイコン をタップしてから画面を左右にスワイプしたいすれかのホームページ、またはタッチスクリーンを指3本でタップすると表示されます。





ゲストプロフィールは各種設定の変更はできません。

プロフィール名を変更する

1. 個人用プロフィール名の横にある  をタップします。
2.  **名前を編集する**をタップします。
3. キーボードでプロフィール名を入力します。
4.  をタップします。



アバターを変更する

1. 個人用プロフィール名の横にある  をタップします。
2.  **アバターを編集する**をタップします。
3. 表示されたリストの中から希望するアバターをタップします。
4.  をタップします。

携帯電話などの Bluetooth 機器をプロフィールに関連付ける

携帯電話などの Bluetooth 機器を個人用プロフィールに関連付けると、個人用プロフィールを切り替えたときや、個人用プロフィールが選択されている状態で **ENGINE START/STOP** スイッチをアクセサリポジションにする、またはハイブリッドシステムを始動したとき、切り替えた／選択されている個人用プロフィールに関連付けられた機器が Bluetooth 接続され、ハンズフリー通話／メディアの再生の優先デバイスとなります。

Bluetooth 機器を個人用プロフィールに関連付けるには、次の方法で行います。

1. 関連付けたい機器の Bluetooth 機能をオンにして、外部から検索可能な状態に設定します（機器の説明書を参照）。
2. 個人用プロフィール名の横にある  をタップします。
3.  **デバイスを追加する**をタップします。

- 表示されたリストから関連付けたい機器の機器名をタップします。
- Bluetooth の接続設定が完了していない機器の機器名をタップした場合は、タッチスクリーンおよび接続する機器に表示されたペアリングコードを確認し、タッチスクリーンの**確定する**をタップします。接続する機器側でも同様に操作します。



- 個人用プロフィールに関連付けることができる Bluetooth 機器は最大 2 台までです。
- 他の個人用プロフィールに関連付けられている Bluetooth 機器は、別の個人用プロフィールに関連付けることはできません。





- 個人用プロフィールに関連付けられている Bluetooth 機器はハンズフリー通話／メディアの再生の優先デバイスとなります。個人用プロフィールに関連付けられている Bluetooth 機器が 2 台ある場合は、先に関連付けされた Bluetooth 機器がハンズフリー通話／メディアの再生の優先デバイスとなります。
- システムに同時に接続できる機器は、Bluetooth 接続と Apple CarPlay／Android Auto 接続を合わせて 2 台までです。関連付けしたい Bluetooth 機器が 3 台目の機器の場合、接続を切断する機器を選択するメッセージが表示されます。操作を続行するには、接続を切断する機器名をタップし、**適用する**をタップしてください。

携帯電話などの Bluetooth 機器のプロフィールへの関連付けを解除する

- 個人用プロフィール名の横にある  をタップします。
- 関連付けを解除したい機器の機器名をタップします。
- 関連付けを解除する**をタップします。

● 個人用プロフィールを削除する

作成した個人用プロフィールは削除することができます。



1. 個人用プロフィール名の横にある  をタップします。
2. 画面右下の  をタップします。
3. **削除する** をタップします。



ゲストプロフィールは削除することができません。

● ゲストプロフィールをリセットする

ゲストプロフィールをリセットすることができます。ゲストプロフィールとして記憶された設定などはすべて消去されます。

1. ゲストプロフィールの横にある  をタップします。
2. 画面右下の  をタップします。
3. **リセットする** をタップします。



仕様により、ゲストプロフィールが選択されている状態でゲストプロフィールをリセットしたり、他のプロフィールが選択されている状態でゲストプロフィールをリセットしたあとゲストプロフィールに切り替えたりなどをすると、言語設定がフランス語に切り替わる場合があります。P.4-31の「言語の設定」の操作で言語設定を日本語に切り替えることができます。

プライバシー設定

プライバシー設定は、GPS（車両の位置情報）やその他の車両情報の共有を制限する機能です。

ゲストプロフィールおよび作成した各個人用プロフィール毎にプライバシー設定することができます。





仕様により、個人用プロフィールにはプライバシー設定を記憶することができます。この場合、プライバシー設定は、個人用プロフィールに Bluetooth 機器が関連付けられている場合のみ、設定が記憶されます。プロフィールを切り替えたときなどに、個人用プロフィールに Bluetooth 機器が関連付けられていて、関連付けられている Bluetooth 機器がシステムと接続されている場合は、個人用プロフィールに記憶されたプライバシー設定に再度設定されます。個人用プロフィールに Bluetooth 機器が関連付けられていない場合や、関連付けられていても Bluetooth 機器がシステムと接続されていない場合は、プライバシー設定は **車両情報と位置情報を共有する**（または **プライベートモード**）に設定されます。

● プライバシー設定の種類

プライバシー設定には、次の3つの種類のモードがあります。





 **車両情報と位置情報を共有する**：GPS と車両情報の共有を許可します。コネクテッド機能などが使用可能になります。

 **車両情報を共有する**：GPS の共有を制限します。車両情報の共有を許可します。GPS による車両位置情報を必要とする、一部のコネクテッド機能や他社が提供するスマートフォンアプリケーションなどの機能が制限されたり、使用できなくなる場合があります。

 **プライベートモード**：GPS と車両情報の共有を制限します。GPS による車両位置情報と車両情報を必要とする、コネクテッド機能や他社が提供するスマートフォンアプリケーションなどの機能が制限されたり、使用できなくなる場合があります。

● プライバシー設定のモードの切り替え

プライバシー設定のモードの切り替えは次の方法で行います。

1.  をタップします。
 は、ダッシュボードのアイコン  をタップしてから画面を左右にスワイプしたいすれかのホームページ、またはタッチスクリーンを指3本でタップすると表示されます。
2.  をタップします。
3. **コネクティビティ**をタップします。
4. **プライバシー**をタップします。
5. 希望するプライバシーモードをタップします。



プライバシー設定は通知センターからも行えます。

1. タッチスクリーンの画面を上から下にスワイプします。
2. **プライバシー**をタップします。
3. 表示されたリストの中から希望するプライバシーモードをタップします。

システムのソフトウェアなどの更新

より快適にシステムをご利用いただくため、さまざまな機能や操作性の向上を目的にシステムのソフトウェアなどの更新が行われます。更新ソフトのダウンロードは、ENGINE START/STOPスイッチがアクセサリーポジションのとき、またはハイブリッドシステムが始動している状態のとき、車両のモバイルネットワークを利用して自動的に行われます。

●車両のモバイルネットワークを利用できる場合

車両のモバイルネットワークを利用して自動的に更新ソフトをダウンロードできる場合は、次のようにシステムのソフトウェアなどの更新が行われます。

1. ENGINE START/STOPスイッチをアクセサリーポジションにする、またはハイブリッドシステムを始動すると、当社の配信サーバーに新しい更新ソフトがある場合は、自動的にダウンロードが開始されます。タッチスクリーンにメッセージが表示されます。
2. 更新ソフトのダウンロードが完了している場合は、ENGINE START/STOPスイッチをオフにするとタッチスクリーンにメッセージが表示されます（インストールにかかるおおよその所要時間も表示されます）。
3. 更新する場合は、**今すぐインストールする**をタップします。更新しない場合は、**後で通知する**をタップします。
4. **今すぐインストールする**をタップした場合は、更新ソフトのインストールが開始されます。

5. インストールが完了すると、次回ENGINE START/STOPスイッチをアクセサリーポジションにする、またはハイブリッドシステムを始動すると、タッチスクリーンにインストール完了のメッセージが表示されます。





- 次のときは、更新ソフトのインストールができません。
 - ・ハイブリッドシステムが始動している状態のとき
 - ・リチウムイオンバッテリーに一定以上の残量がないとき
 - ・車両の普通充電ポートに充電器などの充電コネクタが接続されているとき
- 更新ソフトのインストールは、数分から最大で約30分かかります。



- 更新ソフトのインストールを開始すると、途中でインストールの一時停止やキャンセルはできません。インストール中はハイブリッドシステムを始動することができなくなるため、車両を移動させることもできなくなります。更新ソフトのインストールは、自宅の駐車場など、インストール開始から完了までの間に車を移動する必要のない場所で実行してください。
- 更新ソフトのインストール中でも、**ENGINE START/STOP**スイッチがオフの状態であれば車両を施錠することができます。
- 車両のモバイルネットワークの電波状況によっては、更新ソフトをダウンロードできない場合があります。この場合は、車両をWi-Fiネットワークに接続し、Wi-Fi通信で更新ソフトをダウンロードすることができます。Wi-Fiネットワークの接続のしかたは、P.8-58の「Wi-Fiネットワークの接続」項を参照してください。



- 更新ソフトのインストールに失敗した場合は、次回**ENGINE START/STOP**スイッチをアクセサリポジションにする、またはハイブリッドシステムを始動するとタッチスクリーンにメッセージが表示されます。当社指定サービス工場にご連絡ください。
- 後で通知する**をタップした場合は、次の方法で更新ソフトのインストールを開始できます。
 1. **ENGINE START/STOP**スイッチをオフにします。または、アクセサリポジションにします。
 2.  をタップします。
 は、ダッシュボードのアイコン  をタップしてから画面を左右にスワイプしたいいずれかのホームページ、またはタッチスクリーンを指3本でタップすると表示されます。



3.  をタップします。
 4. **アップデート**をタップします。
 5. **保留中の更新プログラム**に表示されている、インストールしたい更新ソフトをタップします。
 6. **インストールする**をタップします。
- 更新ソフトのインストールができない場合は、当社指定サービス工場にご連絡ください。
- システムのプライバシー設定が**プライベートモード**のときは更新ソフトのダウンロード／インストールができない場合があります。その場合は、プライバシー設定を**車両情報と位置情報を共有する**にしてください。プライバシー設定の詳細は、P.8-52の「プライバシー設定」項を参照してください。
 - 仕様により、ソフトウェアなどの更新のしかたが異なる場合があります。

●車両のモバイルネットワークを利用できない場合

車両のモバイルネットワークを利用できない場合や、更新ソフトのファイルサイズが大きいために車両のモバイルネットワークでは更新ソフトのダウンロードができない場合は、スマートフォンのテザリング機能や自宅の無線LANルーターなどのWi-Fiネットワークに接続し、Wi-Fi通信でシステムのソフトウェアなどを更新することができます。

1. **ENGINE START/STOP** スイッチをアクセサリーポジションにするか、ハイブリッドシステムを始動します。
2. 車両をWi-Fiネットワークに接続します。Wi-Fiネットワークの接続方法は、P.8-58の「Wi-Fiネットワークの接続」項を参照してください。
3. しばらく経過したあと（約5分）、当社の配信サーバーに新しい更新ソフトがある場合は、メッセージが表示されます。
4. 更新ソフトをダウンロードするには、**ダウンロードする**をタップします。

5. ダウンロードが完了すると、タッチスクリーンにダウンロード完了のメッセージが表示されます。または、タッチスクリーンの画面を上から下にスワイプし、通知一覧から**ダウンロードが完了しました**をタップします。
6. **ENGINE START/STOP** スイッチをオフにします。
7. **今すぐインストールする**をタップします。
8. **インストールする**をタップします。
9. インストールが完了すると、次回**ENGINE START/STOP** スイッチをアクセサリーポジションにする、またはハイブリッドシステムを始動すると、タッチスクリーンにインストール完了のメッセージが表示されます。







- 次のときは、更新ソフトのインストールができません。
 - ・ハイブリッドシステムが始動している状態のとき
 - ・リチウムイオンバッテリーに一定以上の残量がないとき
 - ・車両の普通充電ポートに充電器などの充電コネクターが接続されているとき
- 更新ソフトのインストールは、数分から最大で約30分かかります。
- 更新ソフトのインストールを開始すると、途中でインストールの一時停止やキャンセルはできません。インストール中はハイブリッドシステムを始動することができなくなるため、車両を移動させることもできなくなります。更新ソフトのインストールは、自宅の駐車場など、インストール開始から完了までの間に車を移動する必要のない場所で実行してください。



- 更新ソフトのインストール中でも、**ENGINE START/STOP** スイッチがオフの状態であれば車両を施錠することができます。
- 更新ソフトのインストールに失敗した場合は、次回 **ENGINE START/STOP** スイッチをアクセサリポジションにする、またはハイブリッドシステムを始動するとタッチスクリーンにメッセージが表示されます。当社指定サービス工場にご連絡ください。
- システムのプライバシー設定が**プライベートモード**のときは更新ソフトのダウンロード／インストールができない場合があります。その場合は、プライバシー設定を**車両情報と位置情報を共有する**にしてください。プライバシー設定の詳細は、P.8-52の「プライバシー設定」項を参照してください。



- 車両がWi-Fi ネットワークに接続されていれば、当社の配信サーバーに新しい更新ソフトがあるとき、自動的に更新ソフトのダウンロードが行われます。Wi-Fi 接続時の更新ソフトの自動ダウンロードの設定は、次の方法で行います。
 1.  をタップします。
 は、ダッシュボードのアイコン  をタップしてから画面を左右にスワイプしたいずれかのホームページ、またはタッチスクリーンを指3本でタップすると表示されます。
 2.  をタップします。
 3. **アップデート**をタップします。
 4. **更新プログラムの自動ダウンロードに外部 Wi-Fi ネットワークの使用を許可する**をタップします。







- 仕様により、ソフトウェアなどの更新のしかたが異なる場合があります。

●Wi-Fi ネットワークの接続

スマートフォンのテザリング機能や自宅の無線 LAN ルーターなどの Wi-Fi ネットワークに接続することで、Wi-Fi 通信でシステムのソフトウェアなどを更新することができます。システムのソフトウェアなどの更新の詳細は、P.8-54の「システムのソフトウェアなどの更新」項を参照してください。

Wi-Fi ネットワークの接続は次の方法で行います。

1.  をタップします。
 は、ダッシュボードのアイコン  をタップしてから画面を左右にスワイプしたいいずれかのホームページ、またはタッチスクリーンを指3本でタップすると表示されます。
2.  をタップします。
3. **コネクティビティ** をタップします。
4. **Wi-Fi ネットワーク** をタップします。
5. **Wi-Fi ネットワーク** をタップしてオンにします。

6. 表示された Wi-Fi ネットワーク一覧の中から接続する Wi-Fi ネットワーク名をタップします。
7. 接続する Wi-Fi ネットワークのパスワード（暗号化キー）を入力します。
8.  をタップします。







- Wi-Fi 機器は安全と認められた場所でのみ使用してください。
- スマートフォンや無線 LAN ルーターなどの操作については、スマートフォンや無線 LAN ルーターの取扱説明書を参照してください。
- Wi-Fi 通信を利用して更新ソフトのダウンロードをした場合は、別途データ通信料がかかる場合があります。接続の前に、お使いの携帯電話会社へ詳細をお問い合わせください。
- 暗号化方式が WPA2 の Wi-Fi ネットワークを使用してください。



- 接続設定済みの Wi-Fi ネットワークは、タッチスクリーンの Wi-Fi ネットワークモードがオンの場合、自動的に再接続されます。
- システムのソフトウェアなどの更新ソフトのファイルサイズが大きい場合は、Wi-Fi 通信でのみ更新ソフトをダウンロードすることができます。
- スマートフォンのテザリング機能を利用して更新ソフトをダウンロードする場合は、スマートフォンの電池残量を確認してください。

● Wi-Fi ネットワークの接続の解除

Wi-Fi ネットワークの接続の解除は次の方法で行います。





1.  をタップします。
 は、ダッシュボードのアイコン  をタップしてから画面を左右にスワイプしたいすれかのホームページ、またはタッチスクリーンを指3本でタップすると表示されます。
2.  をタップします。
3. **コネクティビティ** をタップします。
4. **Wi-Fi ネットワーク** をタップします。
5. **Wi-Fi ネットワーク** をタップしてオンにします。
6. 表示された Wi-Fi ネットワーク一覧の中から、接続を解除したい Wi-Fi ネットワークの  をタップします。
7. **削除する** をタップします。

ヘルプメニューについて

ヘルプメニューでは、次の内容の閲覧ができます。

- ・車両の取扱説明書（日本語版を除く）*
- ・一部の機能の動画による説明
- ・音声コマンドの一例

●ヘルプメニューへの切り替え

1.  をタップします。
 は、ダッシュボードのアイコン
 をタップしてから画面を左右に
スワイプしたいいずれかのホームページ、またはタッチスクリーンを指3
本でタップすると表示されます。
2.  をタップします。

●車両の取扱説明書*

車両の取扱説明書（日本語版を除く）を閲覧できます。

1. 取扱説明書をタップします。
2. 希望する言語をタップします。



- 日本語版の車両の取扱説明書は閲覧できません。
- 各国語版の取扱説明書の内容は、欧州仕様車に関する解説です。日本仕様車にはない装備や、日本仕様車とは異なる部分があります。また、お客様の車両には装備されていない物が説明されている場合があります。
- 時速5km以上で走行すると、取扱説明書の閲覧ができなくなります。
-  をタップすると取扱説明書の言語を切り替えることができます。

●一部の機能の動画による説明

タッチスクリーンのホームページやインストルメントパネルのカスタマイズ、音声コマンド、一部の先進運転支援システム（ADAS）などの説明を動画で閲覧できます。

1. 動画による説明をタップします。
2. 希望する機能名をタップします。
3. 画面をタップします。



-  をタップすると前の画面に戻ります。
- 動画による説明の内容は、欧州仕様車に関する解説です。日本仕様車にはない装備や、日本仕様車とは異なる部分があります。また、お客様の車両には装備されていない物が説明されている場合があります。

* 仕様により異なります。

● 音声コマンドの一例

音声コマンドの一例については、P.8-46の「音声コマンドの一例」項を参照してください。

ウェブアプリケーションについて

ウェブアプリケーションは、日本国内では利用できない機能です。



DS AUTOMOBILES

Spirit of Avant-Garde

www.dsautomobiles.jp

PMOM - DS7E23Ja